



GAS 12-25 PL Professional

Robert Bosch Power Tools GmbH
70538 Stuttgart
GERMANY

www.bosch-pt.com

1 609 92A A58 (2024.09) PS / 261



1 609 92A A58



- | | | |
|--|--|---------------------------------------|
| de Originalbetriebsanleitung | ru Оригинальное руководство по эксплуатации | lv Instrukcijas oriģinālvalodā |
| en Original instructions | uk Оригінальна інструкція з експлуатації | lt Originali instrukcija |
| fr Notice originale | kk Пайдалану нұсқаулығының түпнұсқасы | ko 사용 설명서 원본 |
| es Manual original | ro Instrucțiuni originale | ar دليل التشغيل الأصلي |
| pt Manual original | bg Оригинална инструкция | fa دفترچه راهنمای اصلی |
| it Istruzioni originali | mk Оригиналное упатство за работа | |
| nl Oorspronkelijke gebruiksaanwijzing | sq Manuali origjinal i përdorimit | |
| da Original brugsanvisning | sr Originalno uputstvo za rad | |
| sv Bruksanvisning i original | sl Izvirna navodila | |
| no Original driftsinstruks | hr Originalne upute za rad | |
| fi Alkuperäiset ohjeet | et Algupärane kasutusjuhend | |
| el Πρωτότυπο οδηγιών χρήσης | | |
| tr Orijinal işletme talimatı | | |
| pl Instrukcja oryginalna | | |
| cs Původní návod k používání | | |
| sk Pôvodný návod na použitie | | |
| hu Eredeti használati utasítás | | |



Deutsch	Seite	8
English	Page	16
Français	Page	23
Español	Página	31
Portugués	Página	39
Italiano	Página	46
Nederlands	Página	54
Dansk	Side	61
Svensk	Sidan	68
Norsk	Side	75
Suomi	Sivu	82
Ελληνικά	Σελίδα	89
Türkçe	Sayfa	97
Polski	Strona	105
Čeština	Stránka	113
Slovenčina	Stránka	120
Magyar	Oldal	127
Русский	Страница	134
Українська	Сторінка	143
Қазақ	Бет	151
Română	Pagina	160
Български	Страница	167
Македонски	Страница	175
Shqip	Faqe	184
Srpski	Strana	191
Slovenščina	Stran	198
Hrvatski	Stranica	205
Eesti	Lehekülg	212
Latviešu	Lappuse	219
Lietuvių k.	Puslapis	227
한국어	페이지	234
عربي	الصفحة	242
فارسی	صفحه	250

CE

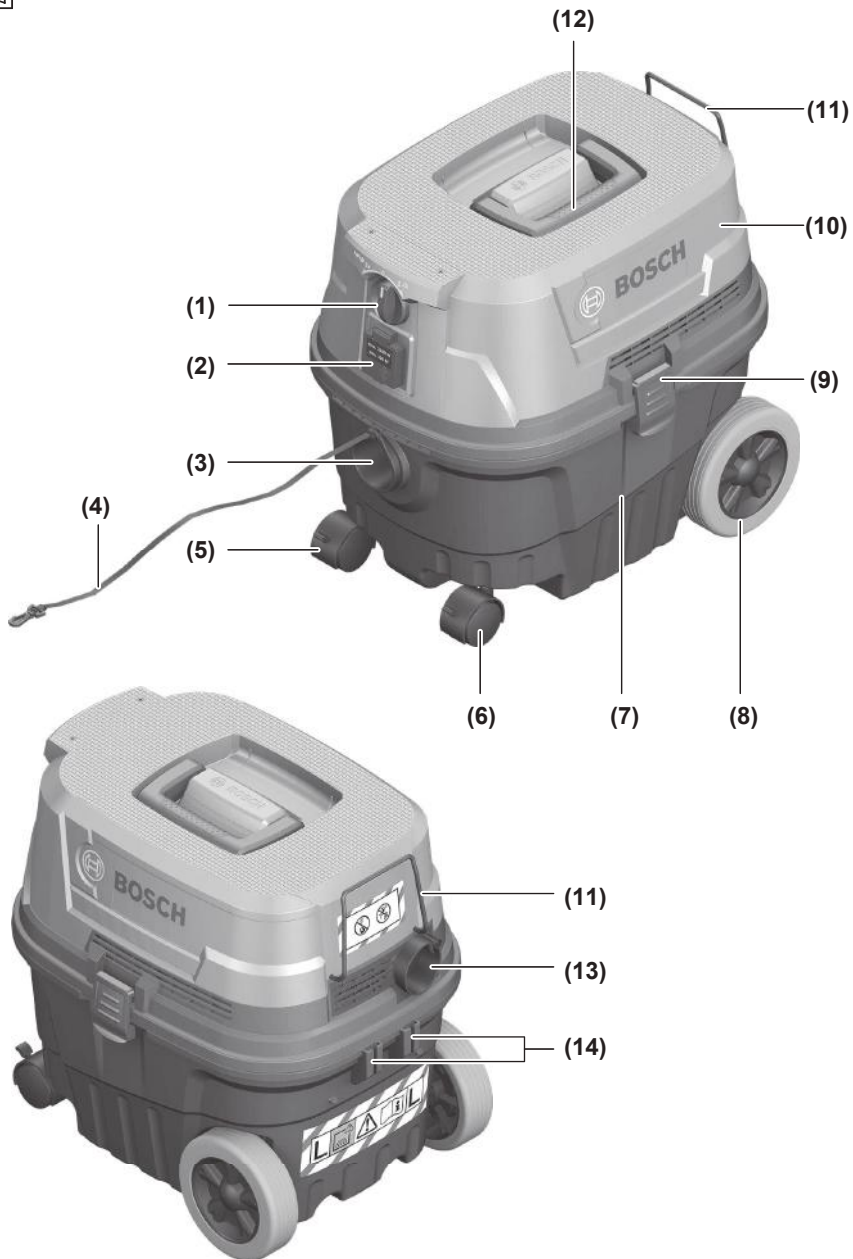

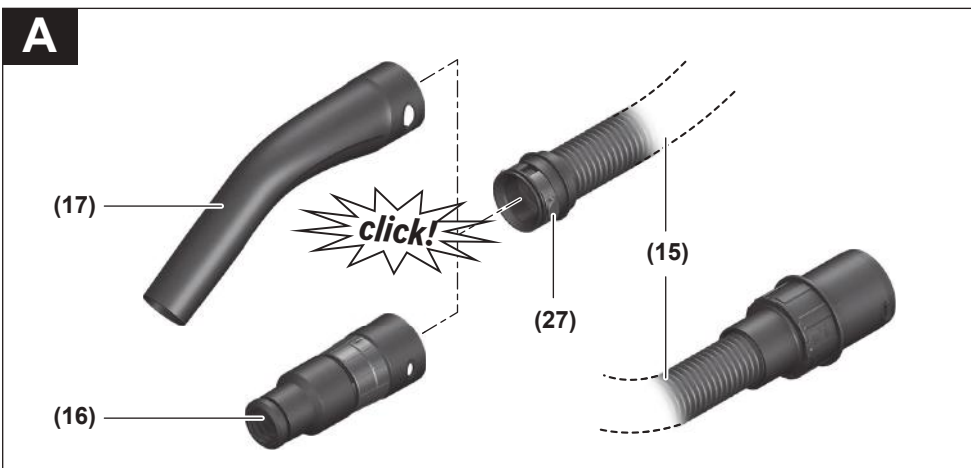
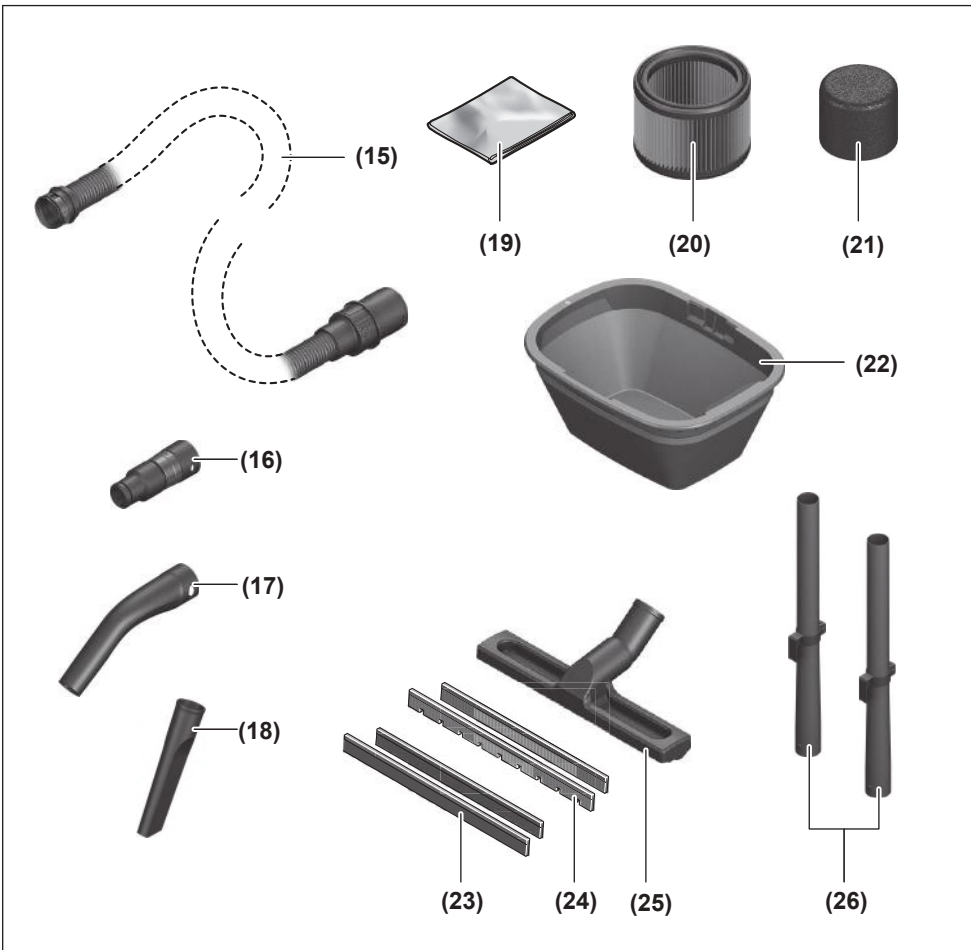

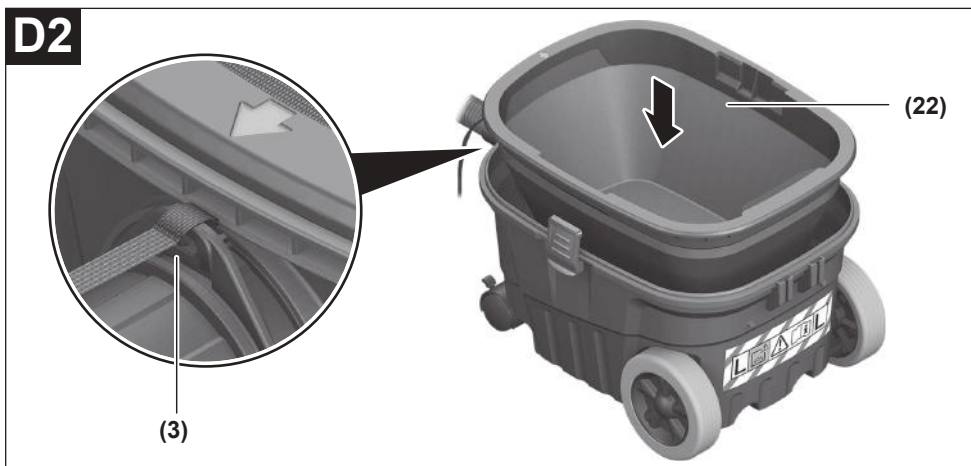
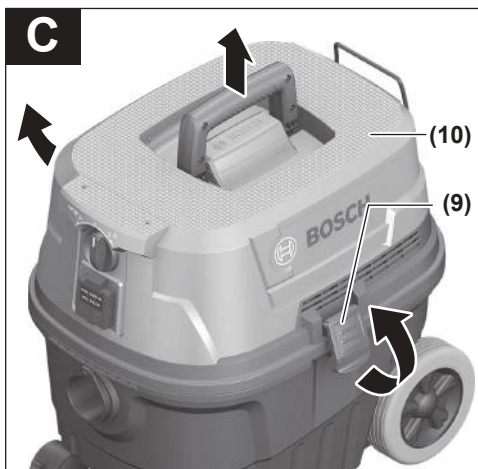
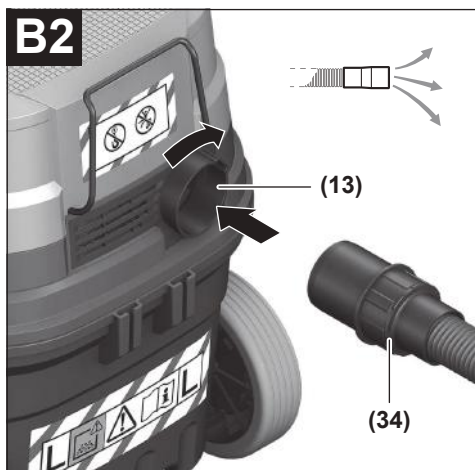
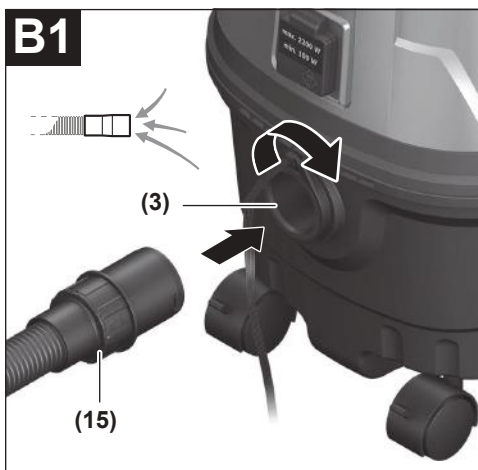

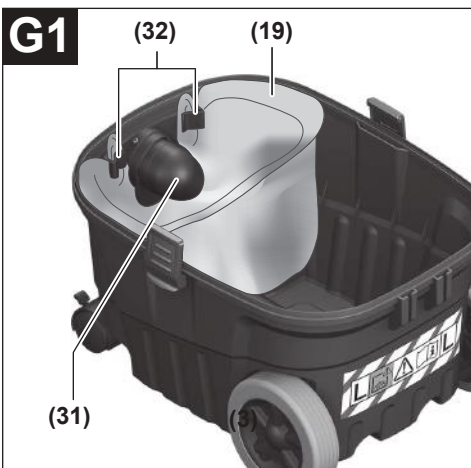
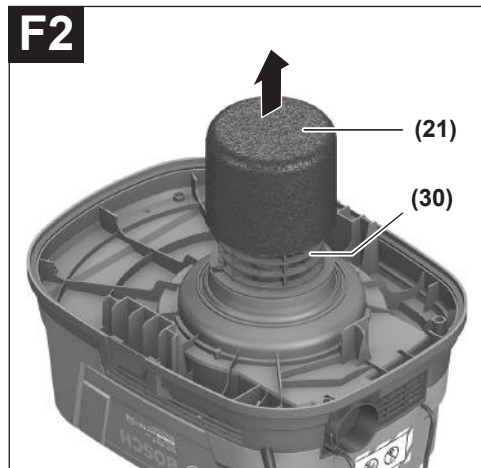
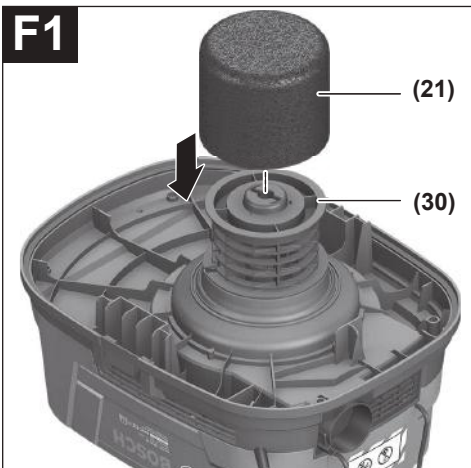
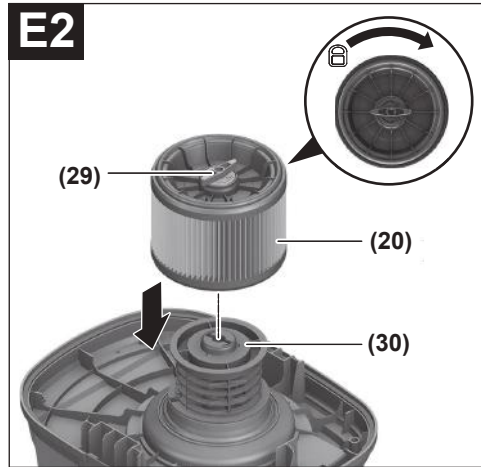
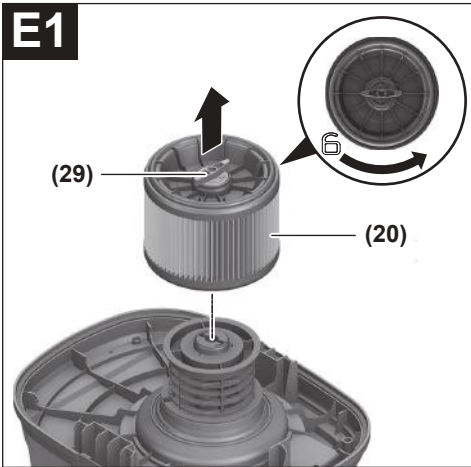

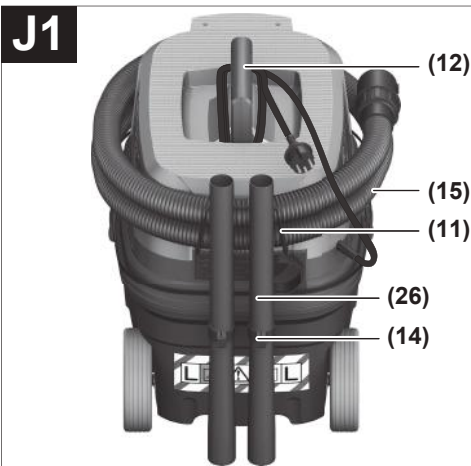
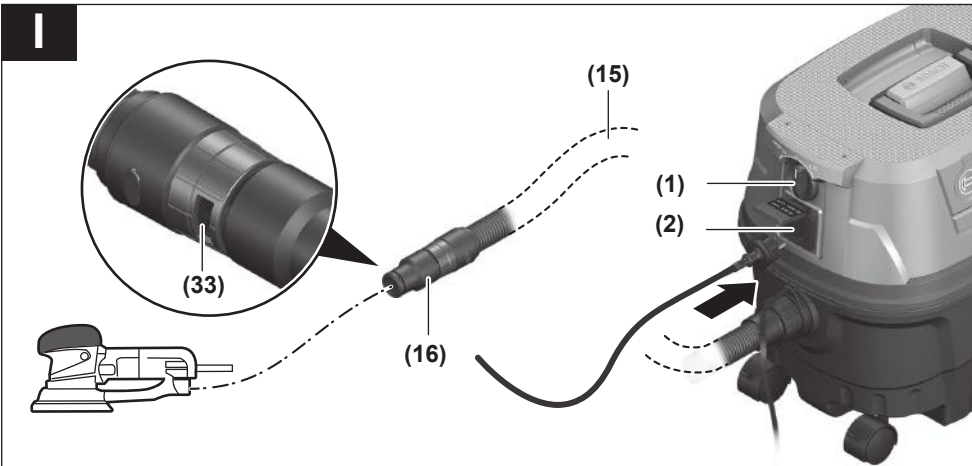
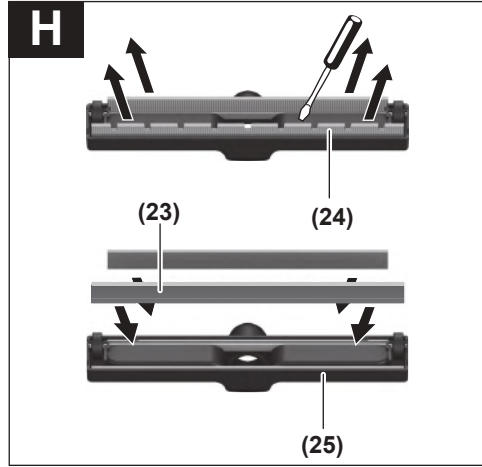
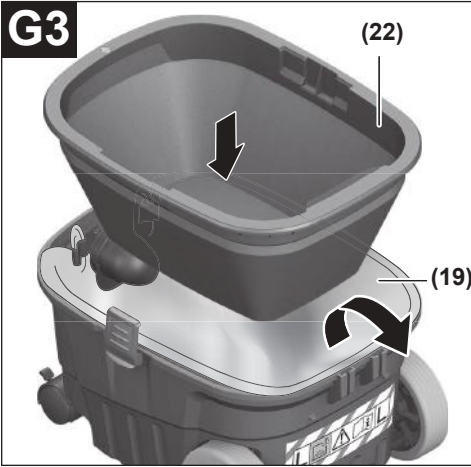

Deutsch

Sicherheitshinweise für Sauger



Lesen Sie alle Sicherheitshinweise und Anweisungen. Versäumnisse bei der Einhaltung der Sicherheitshinweise und Anweisungen können elektrischen Schlag, Brand und/oder schwere Verletzungen verursachen.

Bewahren Sie alle Sicherheitshinweise und Anweisungen für die Zukunft auf.

► **Dieser Sauger ist nicht vorgesehen für die Benutzung durch Kinder und Personen mit eingeschränkten physischen, sensorischen oder geistigen Fähigkeiten oder mangelnder Erfahrung und Wissen.** Andernfalls besteht die Gefahr von Fehlbedienung und Verletzungen.

► **Beaufsichtigen Sie Kinder.** Damit wird sichergestellt, dass Kinder nicht mit dem Sauger spielen.

► **Beachten Sie alle Sicherheitsvorschriften für die zu saugenden Stoffe.**

► **Saugen Sie nicht Buchenholz- oder Eichenholzstaub, Gesteinsstaub oder Asbest.** Diese Stoffe gelten als krebserregend.

⚠️ WARNUNG Benutzen Sie den Sauger nur, wenn Sie ausreichende Informationen für den Gebrauch des Saugers, die zu saugenden Stoffe und für deren sichere Beseitigung erhalten haben. Eine sorgfältige Einweisung verringert Fehlbedienung und Verletzungen.

⚠️ WARNUNG Der Sauger ist geeignet zum Saugen von trockenen Stoffen und durch geeignete Maßnahmen auch zum Saugen von Flüssigkeiten. Das Eindringen von Flüssigkeiten erhöht das Risiko eines elektrischen Schlages.

► **Saugen Sie mit dem Sauger keine brennbaren oder explosiven Flüssigkeiten, zum Beispiel Benzin, Öl, Alkohol, Lösemittel.** Saugen Sie keine heißen, brennenden oder explosiven Stäube. Betreiben Sie den Sauger nicht in explosionsgefährdeten Räumen. Die Stäube, Dämpfe oder Flüssigkeiten können sich entzünden oder explodieren.

⚠️ WARNUNG Benutzen Sie die Steckdose nur für die in der Betriebsanleitung festgelegten Zwecke.

⚠️ WARNUNG Schalten Sie den Sauger sofort aus, sobald Schaum oder Wasser austritt und entleeren Sie den Behälter. Der Sauger kann sonst beschädigt werden.

► **ACHTUNG! Der Sauger darf nur in Innenräumen gelagert werden.**

► **ACHTUNG! Reinigen Sie den Schwimmer regelmäßig und prüfen Sie, ob er beschädigt ist.** Die Funktion kann sonst beeinträchtigt sein.

► **Wenn der Betrieb des Saugers in feuchter Umgebung nicht vermeidbar ist, verwenden Sie einen Fehlerstromschutzschalter.** Der Einsatz eines Fehlerstromschutzschalters vermindert das Risiko eines elektrischen Schlages.

► **Überprüfen Sie vor jeder Benutzung Sauger, Kabel und Stecker. Benutzen Sie den Sauger nicht, sofern Sie Schäden feststellen. Öffnen Sie den Sauger nicht selbst und lassen Sie ihn nur von qualifiziertem Fachpersonal und nur mit Original-Ersatzteilen reparieren.** Beschädigte Sauger, Kabel und Stecker erhöhen das Risiko eines elektrischen Schlages.

► **Überfahren oder quetschen Sie das Kabel nicht. Ziehen Sie nicht am Kabel, um den Stecker aus der Steckdose zu ziehen oder den Sauger zu bewegen.** Beschädigte Kabel erhöhen das Risiko eines elektrischen Schlages.

► **Ziehen Sie den Stecker aus der Steckdose, bevor Sie den Sauger warten oder reinigen, Geräteeinstellungen vornehmen, Zubehörteile wechseln oder den Sauger weglegen.** Diese Vorsichtsmaßnahme verhindert den unbeabsichtigten Start des Saugers.

► **Sorgen Sie für gute Belüftung am Arbeitsplatz.**

► **Lassen Sie den Sauger nur von qualifiziertem Fachpersonal mit Original-Ersatzteilen reparieren.** Damit wird sichergestellt, dass die Sicherheit des Saugers erhalten bleibt.

⚠️ WARNUNG Der Sauger enthält gesundheitsgefährdenden Staub. Lassen Sie Reinigungs- und Wartungsvorgänge, einschließlich der Beseitigung der Staubsammelbehälter, nur von Fachleuten durchführen. Eine entsprechende Schutzausrüstung ist erforderlich. Betreiben Sie den Sauger nicht ohne das vollständige und sorgfältig eingesetzte Filtersystem. Sie gefährden sonst Ihre Gesundheit.

► **Prüfen Sie vor der Inbetriebnahme den einwandfreien Zustand des Saugschlauchs. Lassen Sie dabei den Saugschlauch am Sauger montiert, damit nicht unbeabsichtigt Staub austritt.** Sie können sonst Staub einatmen.

► **Benutzen Sie den Sauger nicht als Sitzgelegenheit.** Sie können den Sauger beschädigen.

► **Verwenden Sie das Netzkabel und den Saugschlauch sorgfältig.** Sie können andere Personen damit gefährden.

- ▶ **Reinigen Sie den Sauger nicht mit direkt gerichtetem Wasserstrahl.** Das Eindringen von Wasser in das Saugeroberteil erhöht das Risiko eines elektrischen Schlages.
- ▶ **Schließen Sie den Sauger an ein ordnungsgemäß geerdetes Stromnetz an.** Steckdose und Verlängerungskabel müssen einen funktionsfähigen Schutzleiter besitzen.
- ▶ **Verwenden Sie die Steckdose am Sauger nicht beim Nasssaugen oder in feuchter Umgebung.** Durch Kontakt mit Wasser besteht die Gefahr eines Kurzschlusses oder eines elektrischen Schlages.

Symbole

Die nachfolgenden Symbole können für den Gebrauch Ihres Saugers von Bedeutung sein. Prägen Sie sich bitte die Symbole und ihre Bedeutung ein. Die richtige Interpretation der Symbole hilft Ihnen, den Sauger besser und sicherer zu gebrauchen.

Symbole und ihre Bedeutung



WARNUNG! Lesen Sie alle Sicherheitshinweise und Anweisungen. Versäumnisse bei der Einhaltung der Sicherheitshinweise und Anweisungen können elektrischen Schlag, Brand und/oder schwere Verletzungen verursachen.



Sauger der Staubklasse L nach IEC/EN 60335-2-69 zum **Trockensaugen** von gesundheitsgefährdenden Stäuben mit einem Expositions-Grenzwert $> 1 \text{ mg/m}^3$



Hängen Sie den Sauger, z. B. zum Transportieren, nicht an einen Kranhaken. Der Sauger ist nicht kranbar. Es besteht Verletzungs- und Beschädigungsgefahr.



Benutzen Sie den Sauger nicht als Sitzgelegenheit, Leiter oder Tritt. Der Sauger kann umkippen und beschädigt werden. Es besteht Verletzungsgefahr.



Start-/Stopp-Automatik

Absaugen der anfallenden Stäube von laufenden Elektrowerkzeugen
Sauger schaltet sich automatisch ein und zeitverzögert wieder aus

Symbole und ihre Bedeutung

①

Ausschalten

1

Saugen

Aufsaugen von abgelagerten Stäuben

①

Angabe der zulässigen Anschlussleistung des angeschlossenen Elektrowerkzeugs (länderspezifisch)

Produkt- und Leistungsbeschreibung

Bitte beachten Sie die Abbildungen im vorderen Teil der Betriebsanleitung.

Bestimmungsgemäßer Gebrauch

Der Sauger ist bestimmt zum Erfassen, Aufsaugen, Fördern und Abscheiden nicht brennbarer trockener Stäube, nicht brennbarer Flüssigkeiten und eines Wasser-Luft-Gemisches. Der Sauger ist staubtechnisch geprüft und entspricht der Staubklasse L. Er ist geeignet für die erhöhten Beanspruchungen bei gewerblicher Nutzung, z. B. in Handwerk, Industrie und Werkstätten.

Sauger der Staubklasse L nach IEC/EN 60335-2-69 dürfen nur für das Aufsaugen und Absaugen von gesundheitsgefährdenden Stäuben mit einem Expositions-Grenzwert $> 1 \text{ mg/m}^3$ eingesetzt werden.

Benutzen Sie den Sauger nur, wenn Sie alle Funktionen voll einschätzen und ohne Einschränkungen durchführen können oder entsprechende Anweisungen erhalten haben.

Abgebildete Komponenten

Die Nummerierung der abgebildeten Komponenten bezieht sich auf die Darstellung des Saugers auf den Grafikseiten.

- (1) Betriebsarten-Wahlschalter
- (2) Steckdose für Elektrowerkzeug
- (3) Schlauchaufnahme (Saugfunktion)
- (4) Zugband
- (5) Lenkrollenbremse
- (6) Lenkrolle
- (7) Behälter
- (8) Lauftrad
- (9) Verschluss für Saugeroberteil
- (10) Saugeroberteil
- (11) Halterung für Saugschlauch
- (12) Tragegriff
- (13) Schlauchaufnahme (Ausblasfunktion)
- (14) Halterung für Saugrohre
- (15) Saugschlauch
- (16) Absaugadapter
- (17) Gekrümmte Düse
- (18) Fugendüse

- (19) Plastiksack/Staubbeutel^{a)}
- (20) Hauptfilter
- (21) Nassfilter
- (22) Vorfilter
- (23) Gummilippe
- (24) Bürstenstreifen
- (25) Bodendüse
- (26) Saugrohr
- (27) Druckknopf
- (28) Griff Vorfilter
- (29) Filterhalterung
- (30) Filterkorb
- (31) Ansaugöffnung
- (32) Klammer zur Befestigung des Plastiksacks
- (33) Falschlufthoffnung
- (34) Ausblasschlauch^{a)}

a) **Dieses Zubehör gehört nicht zum Standard-Lieferumfang.**

Technische Daten

Nass-/Trockensauger		GAS 12-25 PL	
Sachnummer		3 601 J7C 1..	
Nennaufnahmeleistung	W	1250	
Frequenz	Hz	50-60	
Behältervolumen (Brutto)	l	25	
Nettovolumen (Flüssigkeit)	l	15	
Staubbeutelvolumen	l	20	
max. Unterdruck ^{A)}			
- Sauger	kPa	19	
- Turbine	kPa	20	
max. Durchflussmenge ^{A)}			
- Sauger	l/s	36	
- Turbine	l/s	65	
Start-/Stop-Automatik		●	
Gewicht ^{B)}	kg	9	
Schutzklasse		⊕/I	
Schutzart		IPX4	

A) gemessen mit einem Saugschlauch Ø 35 mm und 3 m Länge

B) Gewicht ohne Netzanschlussleitung und ohne Netzstecker
Die Angaben gelten für eine Nennspannung [U] von 230 V. Bei abweichenden Spannungen und in länderspezifischen Ausführungen können diese Angaben variieren.

Werte können je nach Produkt variieren und Anwendungs- sowie Umweltbedingungen unterliegen. Weitere Informationen unter www.bosch-professional.com/wac.

Start-/Stopp-Automatik ^{A)}			
	Nennspannung	maximale Leistung	minimale Leistung
EU	220-240 V	2050 W	100 W

Start-/Stopp-Automatik^{A)}

	Nennspannung	maximale Leistung	minimale Leistung
CH	220-240 V	1050 W	100 W

A) Angabe der zulässigen Anschlussleistung des angeschlossenen Elektrowerkzeugs (länderspezifisch)

Geräusch-/Vibrationsinformation

Geräuschemissionswerte ermittelt entsprechend

EN 60335-2-69.

Der A-bewertete Schalldruckpegel des Saugers beträgt typischerweise **76 dB(A)**. Unsicherheit $K = 3$ dB. Der Geräuschpegel beim Arbeiten kann die angegebenen Werte überschreiten. **Gehörschutz tragen!**

Schwingungsgesamtwerte a_h (Vektorsumme dreier Richtungen) und Unsicherheit K ermittelt entsprechend

EN 60335-2-69:

$a_h < 2,5 \text{ m/s}^2$, $K = 1,5 \text{ m/s}^2$.

Montage

► **Ziehen Sie den Stecker aus der Steckdose, bevor Sie den Sauger warten oder reinigen, Geräteeinstellungen vornehmen, Zubehörteile wechseln oder den Sauger weglegen.** Diese Vorsichtsmaßnahme verhindert den unbeabsichtigten Start des Saugers.

Saugzubehör montieren (siehe Bild A)

Der Saugschlauch (15) ist mit einem Clip-System ausgestattet, mit dem Saugzubehör (Absaugadapter (16), gekrümmte Düse (17)) angeschlossen werden kann.

Düsen und Rohre montieren

- Stecken Sie die gekrümmte Düse (17) auf den Saugschlauch (15), bis die beiden Druckknöpfe (27) des Saugschlauchs hörbar einrasten.
- Stecken Sie danach das gewünschte Saugzubehör (Bodendüse, Fugendüse, Saugrohr etc.) fest auf die gekrümmte Düse (17).
- Zum Demontieren drücken Sie die Druckknöpfe (27) nach innen und ziehen die Bauteile auseinander.

Absaugadapter montieren

- Stecken Sie den Absaugadapter (16) auf den Saugschlauch (15), bis die beiden Druckknöpfe (27) des Saugschlauchs hörbar einrasten.
- Zum Demontieren drücken Sie die Druckknöpfe (27) nach innen und ziehen die Bauteile auseinander.

Saugschlauch montieren

Saugfunktion (siehe Bild B1)

- Stecken Sie den Saugschlauch (15) in die Schlauchaufnahme (3) und drehen Sie ihn bis zum Anschlag in Drehrichtung .

Hinweis: Beim Saugen entsteht durch die Reibung des Staubs im Saugschlauch und -zubehör eine elektrostatische



Aufladung, die der Benutzer in Form von statischer Entladung spüren kann (abhängig von Umwelteinflüssen und körperlichem Empfinden).

Generell empfiehlt Bosch, einen antistatischen Saugschlauch (Zubehör) beim Saugen von Feinstäuben und trockenen Materialien zu verwenden.

Ausblasfunktion (siehe Bild B2)

► **Der Sauger verfügt über eine Ausblasfunktion. Blasen Sie die Abluft nicht in den freien Raum. Verwenden Sie die Ausblasfunktion nur mit einem sauberen Schlauch.** Stäube können gesundheitsgefährdend sein.

Setzen Sie für die Ausblasfunktion nur den hier abgebildeten Ausblasschlauch (34) mit passendem Anschluss ein. Der mitgelieferte Saugschlauch darf nicht zum Ausblasen verwendet werden.

- Schalten Sie den Sauger für mindestens 5 s ein (Betriebsarten-Wahlschalter (1) auf das Symbol „Saugen“), um den Saugschlauch (15) von abgelagerten Stäuben zu säubern.
- Drehen Sie den Saugschlauch (15) bis zum Anschlag in Drehrichtung  und ziehen Sie ihn aus der Schlauchaufnahme (3).
- Stecken Sie den Ausblasschlauch (34) in die Schlauchaufnahme (13) und drehen Sie ihn bis zum Anschlag in Drehrichtung .

Vorfilter entnehmen/einsetzen

Der Vorfilter (22) hält den Grobschmutz zurück und erhöht damit die Standzeit des Hauptfilters. Sie müssen den Vorfilter aus dem Behälter entnehmen, wenn Sie den Hauptfilter reinigen wollen.

Greifen Sie den Vorfilter (22) am Griff (28) zur leichten Entnahme.

Vorfilter entnehmen (siehe Bild D1)

- Öffnen Sie die Verschlüsse (9) und nehmen Sie das Saugeroberteil (10) ab (siehe Bild C).
- Nehmen Sie den Vorfilter (22) am Griff (28) aus dem Behälter (7).

Vorfilter einsetzen (siehe Bild D2)

- Setzen Sie den Vorfilter (22) mit dem Pfeil in Richtung zur Schlauchaufnahme (3) in den Behälter (7) ein.
- Setzen Sie das Saugeroberteil (10) auf und schließen Sie die Verschlüsse (9).

Hauptfilter entnehmen/einsetzen

Hauptfilter entnehmen (siehe Bild E1)

- Öffnen Sie die Verschlüsse (9) und nehmen Sie das Saugeroberteil (10) ab (siehe Bild C).
- Drehen Sie die Filterhalterung (29) bis zum Anschlag in Drehrichtung  und entnehmen Sie die Filterhalterung zusammen mit dem Hauptfilter (20) aus dem Saugeroberteil (10).

Hauptfilter einsetzen (siehe Bild E2)

- Stülpen Sie die Filterhalterung (29) zusammen mit dem Hauptfilter (20) über den Filterkorb (30) und drehen Sie die Filterhalterung (29) bis zum Anschlag in Drehrichtung .
- Setzen Sie das Saugeroberteil (10) auf und schließen Sie die Verschlüsse (9).

Nassfilter einsetzen/entnehmen

Zur leichteren Entsorgung beim Saugen von Wasser-Feststoff-Gemischen enthält der Sauger einen Nassfilter (21), der die Flüssigkeit von den Feststoffen abscheidet.

Nassfilter einsetzen (siehe Bild F1)

- Öffnen Sie die Verschlüsse (9) und nehmen Sie das Saugeroberteil (10) ab (siehe Bild C).
- Drehen Sie die Filterhalterung (29) bis zum Anschlag in Drehrichtung  und entnehmen Sie die Filterhalterung zusammen mit dem Hauptfilter (20) aus dem Saugeroberteil (10).
- Stecken Sie den Nassfilter (21) ganz über den Filterkorb (30).
- Setzen Sie das Saugeroberteil (10) auf und schließen Sie die Verschlüsse (9).

Nassfilter entnehmen (siehe Bild F2)

- Öffnen Sie die Verschlüsse (9) und nehmen Sie das Saugeroberteil (10) ab (siehe Bild C).
- Ziehen Sie den Nassfilter (21) vom Filterkorb (30) ab.
- Stülpen Sie die Filterhalterung (29) zusammen mit dem Hauptfilter (20) über den Filterkorb (30) und drehen Sie die Filterhalterung (29) bis zum Anschlag in Drehrichtung .
- Setzen Sie das Saugeroberteil (10) auf und schließen Sie die Verschlüsse (9).

Plastiksack oder Staubbeutel einsetzen/entnehmen (Trockensaugen)

Zum Trockensaugen können Sie einen Plastiksack (19) oder einen Staubbeutel (Zubehör) in den Behälter (7) einsetzen. Dadurch wird die Entsorgung von grobem Schmutz erleichtert.

Plastiksack einsetzen (siehe Bilder G1–G3)

- Öffnen Sie die Verschlüsse (9) und nehmen Sie das Saugeroberteil (10) ab (siehe Bild C).
- Nehmen Sie den Vorfilter (22) am Griff (28) aus dem Behälter (7).
- Legen Sie den Plastiksack (19) mit der Einfüllöffnung nach oben in den Behälter (7) ein. Befestigen Sie den Plastiksack unter der Ansaugöffnung (31) mit Hilfe der Klammern (32).
- Stellen Sie sicher, dass der Plastiksack (19) komplett an den Innenwänden des Behälters (7) anliegt.
- Schlagen Sie den Rest des Plastiksacks (19) über den Rand des Behälters (7).

- Setzen Sie den Vorfilter (22) mit dem Pfeil in Richtung zur Schlauchaufnahme (3) in den Behälter (7) ein.
- Setzen Sie das Saugeroberteil (10) auf und schließen Sie die Verschlüsse (9).

Plastiksack entnehmen und verschließen

- Öffnen Sie die Verschlüsse (9) und nehmen Sie das Saugeroberteil (10) ab (siehe Bild C).
- Nehmen Sie den Vorfilter (22) am Griff (28) aus dem Behälter (7).
- Ziehen Sie den Rand des vollen Plastiksacks (19) nach hinten aus den Klammern (32).
- Nehmen Sie den Plastiksack (19) vorsichtig, ohne ihn zu beschädigen, aus dem Behälter (7).
- Achten Sie dabei darauf, dass der Plastiksack nicht an der Ansaugöffnung (31) oder an anderen scharfen Gegenständen streift.

Staubbeutel wechseln/einsetzen (Zubehör)

- Öffnen Sie die Verschlüsse (9) und nehmen Sie das Saugeroberteil (10) ab (siehe Bild C).
- Nehmen Sie den Vorfilter (22) am Griff (28) aus dem Behälter (7).
- Ziehen Sie den vollen Staubbeutel (19) vom Anschlussflansch nach hinten ab. Verschließen Sie die Öffnung des Staubbeutels durch Umklappen des Deckels. Nehmen Sie den verschlossenen Staubbeutel aus dem Behälter (7).
- Stülpen Sie den neuen Staubbeutel über den Anschlussflansch des Saugers. Stellen Sie sicher, dass der Staubbeutel in seiner vollen Länge an der Innenwand des Behälters (7) anliegt.
- Setzen Sie den Vorfilter (22) mit dem Pfeil in Richtung zur Schlauchaufnahme (3) in den Behälter (7) ein.
- Setzen Sie das Saugeroberteil (10) auf und schließen Sie die Verschlüsse (9).

Gummilippe einsetzen (Nasssaugen) (siehe Bild H)

Hinweis: Die Anforderungen an den Durchlassgrad (Staubklasse L) wurden nur für das Trockensaugen nachgewiesen.

- Heben Sie die Bürstenstreifen (24) mit einem geeigneten Werkzeug aus der Bodendüse (25).
- Setzen Sie die Gummilippen (23) in die Bodendüse (25).

Hinweis: Die strukturierte Seite der Gummilippen muss nach außen zeigen.

Betrieb

- ▶ **Ziehen Sie den Stecker aus der Steckdose, bevor Sie den Sauger warten oder reinigen, Geräteeinstellungen vornehmen, Zubehörteile wechseln oder den Sauger weglegen.** Diese Vorsichtsmaßnahme verhindert den unbeabsichtigten Start des Saugers.

Achten Sie beim Betrieb des Saugers darauf, dass die am Sauger vorhandenen Feststellrollen blockiert sind, um den Sauger vor unbeabsichtigtem Wegrollen zu schützen. Testen

Sie die Rollen vor dem Betrieb mit dem jeweiligen Untergrund auf ihre Funktion.

Inbetriebnahme

- ▶ **Beachten Sie die Netzspannung!** Die Spannung der Stromquelle muss mit den Angaben auf dem Typenschild des Saugers übereinstimmen.
- ▶ **Informieren Sie sich über die gültigen Regelungen/Gesetze bezüglich des Umgangs mit gesundheitsgefährdenden Stäuben in Ihrem Land.**

Der Sauger darf für das Aufsaugen und Absaugen folgender Materialien eingesetzt werden:

- Stäube mit einem Expositions-Grenzwert $> 1 \text{ mg/m}^3$

Der Sauger darf grundsätzlich nicht in explosionsgefährdeten Räumen eingesetzt werden.

Um eine optimale Saugleistung zu gewährleisten, müssen Sie den Saugschlauch (15) immer komplett vom Saugeroberteil (10) abwickeln.

Trockensaugen

Hinweis: Stellen Sie sicher, dass beim Trockensaugen sowohl der Vorfilter (22) als auch der Hauptfilter (20) in den Sauger eingesetzt sind.

Aufsaugen von abgelagerten Stäuben

- Um den Sauger **einzuschalten**, stellen Sie den Betriebsarten-Wahlschalter (1) auf das Symbol „Saugen“.
- Um den Sauger **auszuschalten**, stellen Sie den Betriebsarten-Wahlschalter (1) auf das Symbol „Ausschalten“.



①

Absaugen der anfallenden Stäube von laufenden Elektrowerkzeugen (siehe Bild I)

- ▶ **Es muss eine ausreichende Luftwechselrate in dem Raum vorhanden sein, wenn die Abluft in den Raum zurückgeht. Beachten Sie entsprechende nationale Vorschriften.**

In den Sauger ist eine Schutzkontakt-Steckdose (2) integriert. Sie können dort ein externes Elektrowerkzeug anschließen. Beachten Sie die maximal zulässige Anschlussleistung des angeschlossenen Elektrowerkzeugs.



- Montieren Sie den Absaugadapter (16).
- Stecken Sie den Absaugadapter (16) in den Absaugstutzen des Elektrowerkzeugs.

Hinweis: Beim Arbeiten mit Elektrowerkzeugen, deren Luftzufuhr in den Saugschlauch gering ist (z. B. Stichsäge, Schleifer etc.), muss die Falschlufthoffnung (33) des Absaugadapters (16) geöffnet werden. Nur dadurch kann die halbautomatische Filterreinigung problemlos arbeiten. Drehen Sie dazu den Ring über der Falschlufthoffnung (33), bis eine maximale Öffnung entsteht.

- Zur **Inbetriebnahme der Start-/Stop-Automatik** des Saugers stellen Sie den



Betriebsarten-Wahlschalter **(1)** auf das Symbol „Start-/Stop-Automatik“.

- Schalten Sie zur **Inbetriebnahme** des Saugers das an die Steckdose **(2)** angeschlossene Elektrowerkzeug ein. Der Sauger startet automatisch.
- Schalten Sie das Elektrowerkzeug aus, um **das Absaugen zu beenden**. Die Nachlauffunktion der Start-/Stop-Automatik läuft bis zu 6 Sekunden nach, um restliche Stäube aus dem Saugschlauch abzusaugen.
- Um den Sauger **auszuschalten**, stellen Sie den Betriebsarten-Wahlschalter **(1)** auf das Symbol „Ausschalten“.

①

Nasssaugen

- ▶ **Saugen Sie mit dem Sauger keine brennbaren oder explosiven Flüssigkeiten, zum Beispiel Benzin, Öl, Alkohol, Lösemittel. Saugen Sie keine heißen, brennenden oder explosiven Stäube. Betreiben Sie den Sauger nicht in explosionsgefährdeten Räumen.** Die Stäube, Dämpfe oder Flüssigkeiten können sich entzünden oder explodieren.
- ▶ **Der Sauger darf nicht als Wasserpumpe benutzt werden.** Der Sauger ist bestimmt für das Aufsaugen von Luft- und Wassergemisch.

Hinweis: Stellen Sie sicher, dass beim Nasssaugen der Hauptfilter **(20)** aus dem Sauger entnommen ist.

Arbeitsschritte vor dem Nasssaugen

- Öffnen Sie die Verschlüsse **(9)** und nehmen Sie das Saugeroberenteil **(10)** ab (siehe Bild **C**).
- Entfernen Sie bei Bedarf den Plastiksack **(19)** oder den Staubbeutel.
- Drehen Sie die Filterhalterung **(29)** bis zum Anschlag in Drehrichtung  und entnehmen Sie die Filterhalterung zusammen mit dem Hauptfilter **(20)** aus dem Saugeroberenteil **(10)**.
- Stecken Sie den Nassfilter **(21)** ganz über den Filterkorb **(30)**. Stellen Sie sicher, dass der Nassfilter **(21)** vollständig über dem Filterkorb **(30)** liegt.
- Setzen Sie das Saugeroberenteil **(10)** auf und schließen Sie die Verschlüsse **(9)**.
- Setzen Sie die Gummilippe **(23)** in die Bodendüse **(25)** ein.

Aufsaugen von Flüssigkeiten

- Schalten Sie den Sauger ein (Betriebsarten-Wahlschalter **(1)** auf das Symbol „Saugen“).

Der Sauger ist mit einem Schwimmer ausgestattet. Ist die maximale Füllhöhe erreicht, wird das Saugen gestoppt.

- Stellen Sie den Betriebsarten-Wahlschalter **(1)** auf das Symbol „Ausschalten“.
- Entleeren Sie den Behälter **(7)**.

Zur Vermeidung von Schimmelbildung nach dem Nasssaugen: (siehe „Nassfilter reinigen“, Seite 14)

Halbautomatische Filterreinigung

Spätestens wenn die Saugleistung nicht mehr ausreicht, muss die Filterreinigung aktiviert werden.

Die Häufigkeit der Filterreinigung ist abhängig von Staubart und Staubmenge. Bei regelmäßiger Anwendung bleibt die maximale Förderleistung länger erhalten.

- Schalten Sie den Sauger für 6–10 Sekunden aus und danach wieder ein. Wiederholen Sie dies mehrmals hintereinander. Der Vorfilter **(22)** wird beim Ausschalten durch Luftstöße gereinigt.
- Zum Arbeiten nach der Filterreinigung schalten Sie den Sauger wieder ein.

Wartung und Service

Wartung und Reinigung

- ▶ **Ziehen Sie den Stecker aus der Steckdose, bevor Sie den Sauger warten oder reinigen, Geräteeinstellungen vornehmen, Zubehörteile wechseln oder den Sauger weglegen.** Diese Vorsichtsmaßnahme verhindert den unbeabsichtigten Start des Saugers.
- ▶ **Halten Sie den Sauger und die Lüftungsschlitze sauber, um gut und sicher zu arbeiten.**

Wenn ein Ersatz der Anschlussleitung erforderlich ist, dann ist dies von **Bosch** oder einer autorisierten Kundendienststelle für **Bosch**-Elektrowerkzeuge auszuführen, um Sicherheitsgefährdungen zu vermeiden.

- ▶ **Tragen Sie bei der Wartung und Reinigung des Saugers eine Staubschutzmaske.**

Reinigen Sie das Gehäuse des Saugers von Zeit zu Zeit mit einem feuchten Tuch.

- ▶ **Reinigen Sie den Sauger nicht mit Druckluft.** Der Filter oder andere Komponenten könnten beschädigt werden.

Mindestens einmal jährlich muss eine staubtechnische Überprüfung des Saugers durch den Hersteller oder eine unterwiesene Person durchgeführt werden (z.B. Filter auf Beschädigungen, Sauger auf Dichtheit und Kontrolleinrichtungen auf einwandfreie Funktion prüfen).

Reinigung und Wartung nach dem Saugen von gesundheitsgefährdenden Stoffen

- Betrachten Sie alle Teile, die mit den gesundheitsgefährdenden Stoffen in Kontakt gekommen sein können, als verunreinigt.
- Saugen, wischen bzw. dichten Sie das Äußere des Saugers gründlich ab, bevor Sie ihn aus einem Bereich mit gesundheitsgefährdenden Stoffen entnehmen.
- Reinigen, demontieren und warten Sie den Sauger nur, wenn es ohne Gefahr für Sie und andere Personen möglich ist. Tragen Sie bei der Wartung und Reinigung persönliche Schutzausrüstung. Führen Sie die Arbeiten in einem gut gelüfteten Raum durch.
- Reinigen Sie zuerst das Äußere des Saugers, bevor Sie ihn demontieren.

- Entsorgen Sie alle Teile des Saugers, die nicht zufriedenstellend gereinigt werden können, in undurchlässigen Beuteln. Beachten Sie dabei die gültigen Bestimmungen für die Entsorgung derartigen Abfalls.
- Reinigen Sie nach Abschluss der Arbeiten den Wartungsbereich.

Behälter reinigen

Wischen Sie den Behälter (7) von Zeit zu Zeit mit handelsüblichem, nicht scheuerndem Reinigungsmittel aus und lassen Sie diesen trocknen.

Filter reinigen

Regelmäßiges Entleeren des Staubbehälters und Reinigen der Filter gewährleisten optimale Saugleistung. Wird die Saugleistung danach nicht erreicht, ist der Sauger dem Kundendienst zuzuführen.

Vorfilter reinigen

- Öffnen Sie die Verschlüsse (9) und nehmen Sie das Saugeroberenteil (10) ab (siehe Bild C).
- Nehmen Sie den Vorfilter (22) am Griff (28) aus dem Behälter (7).
- Schütteln Sie den Vorfilter (22) über einem geeigneten Abfallbehälter aus.
- Setzen Sie den Vorfilter (22) mit dem Pfeil in Richtung zur Schlauchaufnahme (3) in den Behälter (7) ein.
- Setzen Sie das Saugeroberenteil (10) auf und schließen Sie die Verschlüsse (9).

Hauptfilter reinigen

- Öffnen Sie die Verschlüsse (9) und nehmen Sie das Saugeroberenteil (10) ab (siehe Bild C).
- Drehen Sie die Filterhalterung (29) bis zum Anschlag in Drehrichtung  und entnehmen Sie die Filterhalterung zusammen mit dem Hauptfilter (20) aus dem Saugeroberenteil (10).
- Bürsten Sie die Lamellen des Hauptfilters (20) mit einer weichen Bürste ab.

Behebung von Störungen

- **Tritt eine Störung (z. B. Filterbruch) auf, muss der Sauger sofort ausgeschaltet werden. Vor erneuter Inbetriebnahme muss die Störung beseitigt werden.**

Problem	Abhilfe
Saugturbine läuft nicht an.	<ul style="list-style-type: none"> – Netzkabel, Netzstecker, Sicherung und Steckdose überprüfen. – Betriebsarten-Wahlschalter (1) steht auf „Start/Stop-Automatik“. – Betriebsarten-Wahlschalter (1) auf das Symbol „Saugen“ stellen bzw. das an die Steckdose (2) angeschlossene Elektrowerkzeug einschalten.
Saugturbine läuft nach Behälterleerung nicht wieder an.	<ul style="list-style-type: none"> – Sauger ausschalten und 5 Sekunden warten, danach wieder einschalten.
Saugkraft lässt nach.	<ul style="list-style-type: none"> – Behälter (7) entleeren. – Verstopfungen aus Saugdüse, Saugrohr (26), Saugschlauch (15) oder Hauptfilter (20) entfernen. – Plastiksack (19) oder Staubbeutel wechseln. – Filterhalterung (29) richtig einrasten.

oder

Tauschen Sie einen beschädigten Hauptfilter (20) aus.

- Stülpen Sie die Filterhalterung (29) zusammen mit dem Hauptfilter (20) über den Filterkorb (30) und drehen Sie die Filterhalterung (29) bis zum Anschlag in Drehrichtung .
- Setzen Sie das Saugeroberenteil (10) auf und schließen Sie die Verschlüsse (9).

Nassfilter reinigen

Zur Vermeidung von Schimmelbildung nach dem Nasssaugen:

- Öffnen Sie die Verschlüsse (9) und nehmen Sie das Saugeroberenteil (10) ab (siehe Bild C).
- Lassen Sie das Saugeroberenteil (10) gut trocknen.
- Ziehen Sie den Nassfilter (21) vom Filterkorb (30) ab.
- Waschen Sie den Nassfilter (21) unter fließendem Wasser aus und lassen Sie ihn anschließend gut trocknen.
- Stecken Sie den Nassfilter (21) ganz über den Filterkorb (30).
- Setzen Sie das Saugeroberenteil (10) auf und schließen Sie die Verschlüsse (9).

Aufbewahrung und Transport (siehe Bild J1–J2)

- Wickeln Sie das Netzkabel um den Tragegriff (12).
- Stecken Sie die Saugrohre (26) in die Halterungen (14).
- Legen Sie den Saugschlauch (15) um das Saugeroberenteil in die Halterung (11) ein.
- Tragen Sie den Sauger am Tragegriff (12) oder ziehen Sie den Sauger auf ebenen Böden mit Hilfe des Zugbandes (4) hinter sich her.
- Stellen Sie den Sauger in einem trockenen Raum ab und sichern Sie ihn vor unbefugter Benutzung.
- Treten Sie zum Feststellen der Lenkrollen (6) die Lenkrollenbremse (5) herunter.

Problem	Abhilfe
	<ul style="list-style-type: none"> – Saugeroberteil (10) richtig aufsetzen und Verschlüsse (9) schließen. – Vorfilter (22), Hauptfilter (20) oder Nassfilter (21) wechseln.
Staubaustritt beim Saugen	<ul style="list-style-type: none"> – Korrekten Einbau des Hauptfilters (20) überprüfen. – Hauptfilter (20) wechseln.
Abschaltautomatik (Nasssaugen) löst nicht aus.	<p>Bei elektrisch nicht leitenden Flüssigkeiten oder bei Schaumbildung funktioniert die Abschaltautomatik nicht.</p> <ul style="list-style-type: none"> – Füllstand ständig kontrollieren.
Halbautomatische Filterreinigung arbeitet nicht.	<ul style="list-style-type: none"> – Behälter (7) entleeren.

Kundendienst und Anwendungsberatung

Der Kundendienst beantwortet Ihre Fragen zu Reparatur und Wartung Ihres Produkts sowie zu Ersatzteilen. Explosionszeichnungen und Informationen zu Ersatzteilen finden Sie auch unter: **www.bosch-pt.com**

Das Bosch-Anwendungsberatungs-Team hilft Ihnen gerne bei Fragen zu unseren Produkten und deren Zubehör.

Geben Sie bei allen Rückfragen und Ersatzteilbestellungen bitte unbedingt die 10-stellige Sachnummer laut Typenschild des Produkts an.

Deutschland

Robert Bosch Power Tools GmbH
Servicezentrum Elektrowerkzeuge
Zur Luhne 2

37589 Kalefeld – Willershausen

Kundendienst: Tel.: (0711) 400 40 460

E-Mail: Servicezentrum.Elektrowerkzeuge@de.bosch.com

Unter www.bosch-pt.de können Sie online Ersatzteile bestellen oder Reparaturen anmelden.

Anwendungsberatung:

Tel.: (0711) 400 40 460

Fax: (0711) 400 40 462

E-Mail: kundenberatung_ew@de.bosch.com

Weitere Serviceadressen finden Sie unter:

www.bosch-pt.com/serviceaddresses

Entsorgung

Sauger, Zubehör und Verpackungen sollen einer umweltgerechten Wiederverwertung zugeführt werden.



Werfen Sie den Sauger nicht in den Hausmüll!

Nur für EU-Länder:

Nicht mehr gebrauchsfähige Sauger müssen getrennt entsorgt werden. Nutzen Sie die vorgesehenen Sammelsysteme.

Bei unsachgemäßer Entsorgung können Elektro- und Elektronik-Altgeräte aufgrund des möglichen Vorhandenseins gefährlicher Stoffe schädliche Auswirkungen auf die Umwelt und die menschliche Gesundheit haben.

Nur für Deutschland:

Informationen zur Rücknahme von Elektro-Altgeräten für private Haushalte

Wie im Folgenden näher beschrieben, sind bestimmte Vertrieber zur unentgeltlichen Rücknahme von Altgeräten verpflichtet.

Vertreiber mit einer Verkaufsfläche für Elektro- und Elektronikgeräte von mindestens 400 m² sowie Vertrieber von Lebensmitteln mit einer Gesamtverkaufsfläche von mindestens 800 m², die mehrmals im Kalenderjahr oder dauerhaft Elektro- und Elektronikgeräte anbieten und auf dem Markt bereitstellen, sind verpflichtet,

1. bei der Abgabe eines neuen Elektro- oder Elektronikgeräts an einen Endnutzer ein Altgerät des Endnutzers der gleichen Geräteart, das im Wesentlichen die gleichen Funktionen wie das neue Gerät erfüllt, am Ort der Abgabe oder in unmittelbarer Nähe hierzu unentgeltlich zurückzunehmen; Ort der Abgabe ist auch der private Haushalt, sofern dort durch Auslieferung die Abgabe erfolgt: In diesem Fall ist die Abholung des Altgeräts für den Endnutzer unentgeltlich; und
2. auf Verlangen des Endnutzers Altgeräte, die in keiner äußeren Abmessung größer als 25 cm sind, im Einzelhandelsgeschäft oder in unmittelbarer Nähe hierzu unentgeltlich zurückzunehmen; die Rücknahme darf nicht an den Kauf eines Elektro- oder Elektronikgerätes geknüpft werden und ist auf drei Altgeräte pro Geräteart beschränkt.

Der Vertrieber hat beim Abschluss des Kaufvertrags für das neue Elektro- oder Elektronikgerät den Endnutzer über die Möglichkeit zur unentgeltlichen Rückgabe bzw. Abholung des Altgeräts zu informieren und den Endnutzer nach seiner Absicht zu befragen, ob bei der Auslieferung des neuen Geräts ein Altgerät zurückgegeben wird.

Dies gilt auch bei Vertrieb unter Verwendung von Fernkommunikationsmitteln, wenn die Lager- und Versandflächen für Elektro- und Elektronikgeräte mindestens 400 m² betragen oder die gesamten Lager- und Versandflächen mindestens 800 m² betragen, wobei die unentgeltliche Abholung auf Elektro- und Elektronikgeräte der Kategorien 1 (Wärmeüberträger), 2 (Bildschirmgeräte) und 4 (Großgeräte mit mindestens einer äußeren Abmessung über 50 cm) beschränkt ist. Für alle übrigen Elektro- und Elektronikgeräte muss der Vertrieber geeignete Rückgabemöglichkeiten in zumutbarer Entfernung zum jeweiligen Endnutzer gewährleisten; das gilt

auch für Altgeräte, die in keiner äußeren Abmessung größer als 25 cm sind, die der Endnutzer zurückgeben will, ohne ein neues Gerät zu kaufen.

English

Safety information for vacuum cleaners



Read all the safety information and instructions. Failure to observe the safety information and follow instructions may result in electric shock, fire and/or serious injury.

Save all warnings and instructions for future reference.

► **This vacuum cleaner is not intended for use by children or persons with physical, sensory or mental impairments. It should not be used by persons who have insufficient experience and knowledge.** Otherwise, there is a risk of operating errors and injuries.

► **Supervise children.** This will ensure that children do not play with the vacuum cleaner.

► **Comply with all safety provisions for the substances being extracted.**

► **Do not vacuum beech or oak wood dust, rock dust or asbestos.** These substances are considered carcinogenic.

⚠ WARNING Only use the vacuum cleaner if you have been adequately informed about the use of the equipment, the substances to be vacuumed and how to dispose of these safely. Thorough instruction on how to use the equipment prevents accidental misuse and injuries.

⚠ WARNING The vacuum cleaner is suitable for vacuuming dry substances, and can also be used to vacuum liquids when taking appropriate measures. The penetration of liquids increases the risk of an electric shock.

► **Do not use the vacuum cleaner to vacuum combustible or explosive liquids, such as petrol, oil, alcohol or solvents. Do not vacuum hot, burning or explosive dust. Do not operate the vacuum cleaner in areas sub-**

ject to explosion hazards. Dust, vapours and liquids can ignite or explode.

⚠ WARNING Only use the socket for the purpose stipulated in the operating manual.

⚠ WARNING If you notice a foam or water leak, switch off the vacuum cleaner immediately and empty the container. Otherwise, the vacuum cleaner can become damaged.

► **NOTE: The vacuum cleaner must only be stored indoors.**

► **NOTE: Clean the float regularly and check whether it is damaged.** Otherwise, the equipment may not function properly.

► **If operating the vacuum cleaner in a damp location is unavoidable, use a residual current device (RCD).** Use of an RCD reduces the risk of electric shock.

► **Always check the vacuum cleaner, cable and plug before use. Do not use the vacuum cleaner if you discover any damage. Do not open the vacuum cleaner yourself. It should be repaired exclusively by a qualified professional using only genuine spare parts.** Damaged vacuum cleaners, cables and plugs increase the risk of electric shock.

► **Do not crush the cable or run the device over it. Do not pull on the power cable to pull the plug out of the socket or to move the vacuum cleaner.** Damaged cables increase the risk of an electric shock.

► **Pull the plug out of the socket before cleaning or performing maintenance on the vacuum cleaner, making tool adjustments, changing accessories or putting away the vacuum cleaner.** This safety measure prevents the vacuum cleaner from being started accidentally.

► **Ensure that the workplace is well ventilated.**

► **The vacuum cleaner should be repaired exclusively by a qualified professional using only genuine spare parts.** This will ensure that the safety of the vacuum cleaner is maintained.

⚠ WARNING The dust extractor contains dust particles that pose a risk to health. Emptying and maintenance procedures, including the disposal of dust containers, should only be carried out by professionals. Suitable protective equipment is required. Do not operate the vacuum cleaner unless the complete filter system is correctly inserted. Otherwise, you are putting your health at risk.

► **Before using the equipment for the first time, check that the vacuum hose is in perfect condition. Leave the vacuum hose fitted to the vacuum cleaner while doing this so that no dust escapes accidentally.** Otherwise, you may end up inhaling dust particles.

► **Do not sit on the vacuum cleaner.** You can damage the vacuum cleaner this way.

► **Take care when using the power cable and the vacuum hose.** Improper use of these can put other people at risk.

- ▶ **Do not clean the vacuum cleaner by spraying a jet of water directly at it.** Water entering the top of the vacuum cleaner will increase the risk of electric shock.
- ▶ **Connect the dust extractor to a properly earthed power supply system.** The plug socket and extension cable must have a fully functioning protective conductor.
- ▶ **Products sold in GB only:**
Your product is fitted with an BS 1363/A approved electric plug with internal fuse (ASTA approved to BS 1362). If the plug is not suitable for your socket outlets, it should be cut off and an appropriate plug fitted in its place by an authorised customer service agent. The replacement plug should have the same fuse rating as the original plug. The severed plug must be disposed of to avoid a possible shock hazard and should never be inserted into a mains socket elsewhere.
- ▶ **Do not use the socket on the vacuum cleaner when wet vacuuming or in the humid condition.** Contact with water poses a risk of short circuit or electric shock.

Symbols

The following symbols may provide you with important information pertaining to the use of your dust extractor. Please take note of these symbols and their meaning. Knowing what these symbols mean will help you to use your extractor more effectively and more safely.

Symbols and their meaning



WARNING! Read all the safety and general instructions. Failure to observe the safety and general instructions may result in electric shock, fire and/or serious injury.



Dust extractor from dust class L in accordance with IEC/EN 60335-2-69 for the **dry extraction** of harmful dusts with an exposure limit of $> 1 \text{ mg/m}^3$



Do not hang the dust extractor on a crane hook, e.g. in order to transport it. The dust extractor is not suitable for moving with a crane. There is a risk of injury and damage if you do this.



Do not sit or stand on the dust extractor. The dust extractor may tip over and become damaged if you do this. This poses a risk of injury.

Symbols and their meaning



Automatic start/stop

Extracting dust that accumulates from working power tools
The dust extractor switches on automatically and off again with a time delay



Switching Off



Extraction

Extracting dust deposits



Permitted connected load of the connected power tool (country-specific)

Product Description and Specifications

Please observe the illustrations at the beginning of this operating manual.

Intended Use

The dust extractor is intended for collecting, vacuuming, conveying and separating non-flammable dry dusts, non-flammable liquids and a water-air mixture. The dust extraction capability of the dust extractor has been tested and corresponds to dust class L. It is suitable for the increased demands in professional use, e.g. in trade, industry and workshops.

Dust extractors from dust class L in accordance with IEC/EN 60335-2-69 may only be used to vacuum and extract harmful dust with an exposure limit of $> 1 \text{ mg/m}^3$.

Only use the dust extractor if you can fully evaluate all functions and carry them out without restrictions, or if you have received corresponding instructions.

Product features

The numbering of the product features refers to the representation of the vacuum cleaner on the graphic pages.

- (1) Mode selector switch
- (2) Plug socket for power tool
- (3) Hose connection piece (dust extraction function)
- (4) Pull strap
- (5) Castor brake
- (6) Castor
- (7) Container
- (8) Wheel
- (9) Catch for top part of dust extractor
- (10) Top part of dust extractor
- (11) Holder for vacuum hose
- (12) Carrying handle

- (13) Hose connection piece (blowing function)
- (14) Holder for suction tubes
- (15) Vacuum hose
- (16) Dust extraction adapter
- (17) Curved nozzle
- (18) Crevice nozzle
- (19) Plastic bag/dust bag^{a)}
- (20) Main filter
- (21) Wet filter
- (22) Pre-filter
- (23) Rubber lip
- (24) Brush inserts
- (25) Floor nozzle
- (26) Suction tube
- (27) Snap fastener
- (28) Pre-filter handle
- (29) Filter holder
- (30) Filter basket
- (31) Intake port
- (32) Clips for securing the plastic bag
- (33) False air intake
- (34) Blowing hose^{a)}

a) **This accessory is not part of the standard scope of delivery.**

Technical data

Wet/dry dust extractor		GAS 12-25 PL
Article number		3 601 J7C 1..
Rated power input	W	1250
Frequency	Hz	50–60
Container volume (gross)	l	25
Net volume (liquid)	l	15
Dust bag volume	l	20
Max. vacuum ^{A)}		
– Dust extractor	kPa	19
– Turbine	kPa	20
Max. flow rate ^{A)}		
– Dust extractor	l/s	36
– Turbine	l/s	65
Automatic start/stop		●
Weight ^{B)}	kg	9
Protection class		⊕/I

Wet/dry dust extractor

GAS 12-25 PL

Protection rating IPX4

A) Measured using a vacuum hose 3 m long and 35 mm in diameter

B) Weight without mains connection cable and without mains plug

The specifications apply to a rated voltage [U] of 230 V. These specifications may vary at different voltages and in country-specific models.

Values can vary depending on the product, scope of application and environmental conditions. To find out more, visit www.bosch-professional.com/wac.

Automatic start/stop^{A)}

	Rated voltage	Maximum power	Minimum power
EU	220–240 V	2050 W	100 W
CH	220–240 V	1050 W	100 W

A) Permitted connected load of the connected power tool (country-specific)

Noise/Vibration Information

Noise emission values determined according to **EN 60335-2-69**.

Typically the A-weighted sound pressure level of the dust extractor is **76 dB(A)**. Uncertainty K = **3 dB**. The noise level when working can exceed the volume stated. **Wear hearing protection!**

Vibration total values a_{hv} (triax vector sum) and uncertainty K determined according to **EN 60335-2-69**:
 $a_{hv} < 2.5 \text{ m/s}^2$, K = 1.5 m/s^2 .

Assembly

- **Pull the plug out of the socket before cleaning or performing maintenance on the vacuum cleaner, making tool adjustments, changing accessories or putting away the vacuum cleaner.** This safety measure prevents the vacuum cleaner from being started accidentally.

Fitting the vacuuming accessories (see figure A)

The vacuum hose (15) is equipped with a clip system which can be used to connect vacuuming accessories (dust extraction adapter (16), curved nozzle (17)).

Fitting the nozzles and tubes

- Push the curved nozzle (17) onto the vacuum hose (15) until you hear both snap fasteners (27) on the vacuum hose engage.
- Then attach the required extraction accessory (floor nozzle, crevice nozzle, suction tube, etc.) firmly to the curved nozzle (17).
- To remove the accessory, press the snap fasteners (27) inwards and pull apart the components.

Fitting the dust extraction adapter

- Push the dust extraction adapter (16) onto the vacuum hose (15) until you hear both snap fasteners (27) on the vacuum hose engage.

- To remove the adapter, press the snap fasteners (27) inwards and pull apart the components.

Fitting the vacuum hose

Vacuuming function (see figure B1)

- Push the vacuum hose (15) into the hose connection piece (3) and turn it as far as possible in the direction of rotation .



Note: The friction generated by the dust in the vacuum hose and accessory during extraction causes an electrostatic charge that the user may experience as static discharge (depending on environmental factors and their physiological state).

Bosch generally recommends using an anti-static vacuum hose (accessory) to vacuum up fine dust and dry materials.

Blowing function (see figure B2)

- ▶ **The vacuum cleaner has a blowing function. Do not blow exhaust air out into the open air. Only use the blowing function with a clean hose.** Dust can be hazardous to health.

For the blowing function, only insert the blowing hose (34) (accessory) with the appropriate attachment, as illustrated here. The vacuum hose supplied must not be used for blowing.

- Switch on the dust extractor for at least 5 seconds (mode selector switch (1) set to the "extraction" symbol) to clean the vacuum hose (15) of dust deposits.
- Turn the vacuum hose (15) as far as possible in the direction of rotation  and pull it out of the hose connection piece (3).
- Push the blowing hose (34) into the hose connection piece (13) and turn it as far as possible in the direction of rotation .

Removing/Inserting the Pre-filter

The pre-filter (22) prevents coarse dirt from getting through and consequently extends the lifetime of the main filter. The pre-filter must be removed from the container if you intend to clean the main filter.

Grasp the pre-filter (22) by the handle (28) for easy removal.

Removing the Pre-filter (see figure D1)

- Open the catches (9) and remove the top part of the vacuum cleaner (10) (see figure C).
- Take the pre-filter (22) out of the container (7) by its handle (28).

Inserting the Pre-filter (see figure D2)

- Insert the pre-filter (22) in the container (7), making sure that the arrow is pointing towards the hose connection piece (3).
- Put the top part of the vacuum cleaner (10) on and close the catches (9).

Removing/Inserting the Main Filter

Removing the Main Filter (see figure E1)

- Open the catches (9) and remove the top part of the vacuum cleaner (10) (see figure C).
- Turn the filter holder (29) as far as possible in the direction of rotation  and take the filter holder, together with the main filter (20), out of the top part of the vacuum cleaner (10).

Inserting the Main Filter (see figure E2)

- Place the filter holder (29), together with the main filter (20), over the filter basket (30) and turn the filter holder (29) as far as possible in the direction of rotation .
- Put the top part of the vacuum cleaner (10) on and close the catches (9).

Inserting/removing the wet filter

To make disposal easier when vacuuming water-solid mixtures, the vacuum cleaner has a wet filter (21) that separates the liquid from the solids.

Inserting the Wet Filter (see figure F1)

- Open the catches (9) and remove the top part of the vacuum cleaner (10) (see figure C).
- Turn the filter holder (29) as far as possible in the direction of rotation  and take the filter holder, together with the main filter (20), out of the top part of the dust extractor (10).
- Place the wet filter (21) completely over the filter basket (30).
- Put the top part of the vacuum cleaner (10) on and close the catches (9).

Removing the wet filter (see figure F2)

- Open the catches (9) and remove the top part of the vacuum cleaner (10) (see figure C).
- Pull the wet filter (21) out of the filter basket (30).
- Place the filter holder (29), together with the main filter (20), over the filter basket (30) and turn the filter holder (29) as far as possible in the direction of rotation .
- Put the top part of the vacuum cleaner (10) on and close the catches (9).

Inserting/removing the plastic bag or dust bag (dry vacuuming)

For dry vacuuming, you can insert a plastic bag (19) or a dust bag (accessory) into the container (7). This makes it easier to dispose of coarse dirt.

Inserting the plastic bag (see figures G1–G3)

- Open the catches (9) and remove the top part of the vacuum cleaner (10) (see figure C).
- Take the pre-filter (22) out of the container (7) by its handle (28).

- Insert the plastic bag (19) into the container (7) with the inlet facing upwards. Secure the plastic bag under the suction hole (31) using the clips (32).
- Make sure that the plastic bag (19) touches all the inside walls of the container (7).
- Fold the rest of the plastic bag (19) over the edge of the container (7).
- Insert the pre-filter (22) in the container (7), making sure that the arrow is pointing towards the hose connection piece (3).
- Put the top part of the vacuum cleaner (10) on and close the catches (9).

Removing and sealing the plastic bag

- Open the catches (9) and remove the top part of the vacuum cleaner (10) (see figure C).
- Take the pre-filter (22) out of the container (7) by its handle (28).
- Pull the edge of the full plastic bag (19) backwards out of the clips (32).
- Carefully take the plastic bag (19) out of the container (7) without damaging it.
- When doing so, make sure that the plastic bag does not scrape against the intake port (31) or other sharp objects.

Changing/inserting the dust bag (accessory)

- Open the catches (9) and remove the top part of the vacuum cleaner (10) (see figure C).
- Take the pre-filter (22) out of the container (7) by its handle (28).
- Pull the full dust bag (19) backwards off the connection flange. Close the opening of the dust bag by folding the lid over. Take the closed dust bag out of the container (7).
- Place the new dust bag over the vacuum cleaner's connection flange. Make sure that the entire length of the dust bag touches the inside wall of the container (7).
- Insert the pre-filter (22) in the container (7), making sure that the arrow is pointing towards the hose connection piece (3).
- Put the top part of the vacuum cleaner (10) on and close the catches (9).

Fitting the rubber lip (wet vacuuming) (see figure H)

Note: The requirements for the degree of penetration (dust class L) have only been verified for dry vacuuming.

- Use a suitable tool to lift the brush inserts (24) out of the floor nozzle (25).
- Place the rubber lips (23) in the floor nozzle (25).

Note: The textured side of the rubber lips must be facing outwards.

Operation

- ▶ **Pull the plug out of the socket before cleaning or performing maintenance on the vacuum cleaner, making tool adjustments, changing accessories or putting away the vacuum cleaner.** This safety measure prevents the vacuum cleaner from being started accidentally.

When operating the dust extractor, ensure that the lockable castors on the dust extractor are blocked to prevent the dust extractor from rolling away unintentionally. Test the correct functioning of the castors on the relevant surface before operation.

Start-up

- ▶ **Pay attention to the mains voltage.** The voltage of the power source must correspond with the data on the type plate of the vacuum cleaner.
- ▶ **Make sure you inform yourself about the applicable regulations/laws on how to handle harmful types of dust in your country.**

The dust extractor may be used for vacuuming and extracting the following materials:

- Dusts with an exposure limit of $> 1 \text{ mg/m}^3$
- ▶ **Products that are only sold in AUS and NZ:** Use a residual current device (RCD) with a nominal residual current of 30 mA or less.



The dust extractor must categorically not be used in potentially explosive areas.

To ensure optimum suction power, you must always fully unwind the vacuum hose (15) from the top part of the dust extractor (10).

Dry vacuuming

Note: When carrying out dry extraction, ensure that both the pre-filter (22) and the main filter (20) are inserted into the dust extractor.

Extracting dust deposits

- To **switch on** the dust extractor, set the mode selector switch (1) to the "extraction" symbol. 
- To **switch off** the dust extractor, set the mode selector switch (1) to the "switch off" symbol. 

Extracting dust that accumulates from working power tools (see figure I)

- ▶ **There must be a sufficient air exchange rate in the room when the exhaust air comes back into the room. Be aware of the corresponding national regulations.**



The dust extractor has a plug socket with a protective earth contact (2) that can be used to connect an external power tool. Observe the maximum permitted connected load of the connected power tool.

- Fit the dust extraction adapter (16).



- Insert the dust extraction adapter **(16)** into the extraction outlet of the power tool.

Note: When working with power tools that have a low air feed into the vacuum hose (e.g. jigsaws, sanders, etc.), the false air intake **(33)** of the dust extraction adapter **(16)** must be opened. This will ensure that the semi-automatic filter cleaning function works correctly. To do this, turn the ring above the false air intake **(33)** until the opening is at its maximum size.

- To **activate the automatic start/stop** function of the dust extractor, set the mode selector switch **(1)** to the "automatic start/stop" symbol. 
- To **start** the dust extractor, switch on the power tool connected to the plug socket **(2)**. The dust extractor will start automatically.
- To **stop dust extraction**, switch the power tool off. The automatic start/stop run-on function will run for up to 6 seconds longer in order to extract the remaining dust from the vacuum hose.
- To **switch off** the dust extractor, set the mode selector switch **(1)** to the "switch off" symbol. 

Wet vacuuming

- ▶ **Do not use the vacuum cleaner to vacuum combustible or explosive liquids, such as petrol, oil, alcohol or solvents. Do not vacuum hot, burning or explosive dust. Do not operate the vacuum cleaner in areas subject to explosion hazards.** Dust, vapours and liquids can ignite or explode.
- ▶ **The vacuum cleaner must not be used as a water pump.** The vacuum cleaner is designed for vacuuming air and vacuuming water mixtures.

Note: When wet vacuuming, ensure that the main filter **(20)** is removed from the vacuum cleaner.

Steps to Take Before Wet Vacuuming

- Open the catches **(9)** and remove the top part of the vacuum cleaner **(10)** (see figure C).
- Remove the plastic bag **(19)** or dust bag if necessary.
- Turn the filter holder **(29)** as far as possible in the direction of rotation  and take the filter holder, together with the main filter **(20)**, out of the top part of the vacuum cleaner **(10)**.
- Place the wet filter **(21)** completely over the filter basket **(30)**.
Ensure that the wet filter **(21)** lies completely over the filter basket **(30)**.
- Put the top part of the vacuum cleaner **(10)** on and close the catches **(9)**.
- Place the rubber lip **(23)** in the floor nozzle **(25)**.

Vacuuming up liquids

- Switch on the dust extractor (set the mode selector switch **(1)** to the "extraction" symbol).

The dust extractor is equipped with a float. Extraction is stopped when the maximum filling level is reached.

- Set the mode selector switch **(1)** to the "switch off" symbol.
- Empty the container **(7)**.

To prevent mould growth after wet extraction: (see "Cleaning the wet filter", page 22)

Semi-automatic filter cleaning

The filter cleaning function should be activated at the very latest when the suction power is no longer sufficient.

How often filter cleaning needs to be carried out will depend on the type and quantity of dust that has been extracted.

With regular use, the maximum conveying capacity will be maintained for longer.

- Switch the dust extractor off for 6–10 seconds and then on again. Repeat this several times in succession.
The pre-filter **(22)** is cleaned using blasts of air when it is switched off.
- To work after cleaning the filter, switch the dust extractor back on.

Maintenance and Service

Maintenance and Cleaning

- ▶ **Pull the plug out of the socket before cleaning or performing maintenance on the vacuum cleaner, making tool adjustments, changing accessories or putting away the vacuum cleaner.** This safety measure prevents the vacuum cleaner from being started accidentally.
- ▶ **To ensure safe and efficient operation, always keep the dust extractor and the ventilation slots clean.**

In order to avoid safety hazards, if the power supply cord needs to be replaced, this must be done by **Bosch** or by an after-sales service centre that is authorised to repair **Bosch** power tools.

- ▶ **Wear a dust mask when servicing and cleaning the vacuum cleaner.**

Clean the housing of the dust extractor occasionally with a damp cloth.

- ▶ **Do not use compressed air to clean the dust extractor.**

The filter or other components may become damaged.

At least once a year a technical inspection of the dust extractor must be carried out by the manufacturer or someone who has been trained (e.g. to check for filter damage, to check that the dust extractor is tight and that the control unit is in perfect working order).

Cleaning and maintenance after extracting hazardous substances

- All parts that may have come into contact with the hazardous substances must be considered contaminated.
- Vacuum, wipe down and seal the outside of the dust extractor thoroughly before removing it from the area containing the hazardous substances.

- Only clean, dismantle and perform maintenance on the dust extractor if this can be done without endangering yourself or other persons. Wear personal protective equipment for cleaning and maintenance tasks. Undertake the work in a well ventilated room.
- First clean the outside of the dust extractor before dismantling it.
- All parts of the dust extractor that cannot be adequately cleaned must be disposed of in impermeable bags. Please observe the applicable regulations for the disposal of such waste.
- Clean the maintenance area after completing the work.

Cleaning the container

Wipe the container (7) from time to time using a non-abrasive off-the-shelf cleaning product and leave it to dry.

Cleaning the Filters

Regularly emptying the dust container and cleaning the filters will ensure optimum suction power. If suction power is not achieved after that, the vacuum cleaner is to be brought to the after-sales service.

Cleaning the pre-filter

- Open the catches (9) and remove the top part of the vacuum cleaner (10) (see figure C).
- Take the pre-filter (22) out of the container (7) by its handle (28).
- Shake out the pre-filter (22) over a suitable waste bin.
- Insert the pre-filter (22) in the container (7), making sure that the arrow is pointing towards the hose connection piece (3).
- Put the top part of the vacuum cleaner (10) on and close the catches (9).

Cleaning the main filter

- Open the catches (9) and remove the top part of the vacuum cleaner (10) (see figure C).
- Turn the filter holder (29) as far as possible in the direction of rotation  and take the filter holder, together with

the main filter (20), out of the top part of the dust extractor (10).

- Brush the folds of the main filter (20) with a soft brush.
or
Replace the main filter (20) if damaged.
- Place the filter holder (29), together with the main filter (20), over the filter basket (30) and turn the filter holder (29) as far as possible in the direction of rotation .
- Put the top part of the vacuum cleaner (10) on and close the catches (9).

Cleaning the wet filter

To prevent mould growth after wet vacuuming:

- Open the catches (9) and remove the top part of the vacuum cleaner (10) (see figure C).
- Leave the top part of the vacuum cleaner (10) to dry thoroughly.
- Pull the wet filter (21) out of the filter basket (30).
- Wash the wet filter (21) under running water and then leave it to dry thoroughly.
- Place the wet filter (21) completely over the filter basket (30).
- Put the top part of the vacuum cleaner (10) on and close the catches (9).

Storage and Transport (see figure J1–J2)

- Wrap the power cable around the carrying handle (12).
- Place the suction tubes (26) in the holders (14).
- Place the vacuum hose (15) in the holder (11) around the top part of the vacuum cleaner.
- Carry the vacuum cleaner by the carrying handle (12) or pull the vacuum cleaner along behind you on even surfaces using the pull strap (4).
- Store the vacuum cleaner in a dry room and secure it so that it cannot be used by unauthorised persons.
- Put the castor brake (5) down to hold the castors (6) in place.

Rectifying faults

- ▶ **If a fault (e.g. a filter damage) occurs, the vacuum cleaner must be switched off immediately. The fault must be repaired before resuming operation.**

Problem	Corrective measures
Suction turbine will not switch on.	<ul style="list-style-type: none"> – Check the mains cable, mains plug, fuse and socket. <hr/> The mode selector switch (1) is set to "automatic start/stop". <ul style="list-style-type: none"> – Set the mode selector switch (1) to the "extraction" symbol or switch on the power tool plugged into the plug socket (2).
The suction turbine will not switch on again after the container has been emptied.	<ul style="list-style-type: none"> – Switch the dust extractor off and wait 5 seconds before switching it back on.
The suction power is decreasing.	<ul style="list-style-type: none"> – Empty the container (7). – Remove any blockages from the vacuum nozzle, suction tube (26), vacuum hose (15) or main filter (20).

Problem	Corrective measures
	<ul style="list-style-type: none"> – Change the plastic bag (19) or dust bag. – Make sure the filter holder (29) is engaged correctly. – Place the top part of the dust extractor (10) on correctly and close the catches (9). – Change the pre-filter (22), main filter (20) or wet filter (21).
Dust is escaping during extraction	<ul style="list-style-type: none"> – Check that the main filter (20) has been fitted correctly. – Change the main filter (20).
Automatic switch-off (wet extraction) is not working.	<p>Automatic switch-off will not work in the presence of non-conductive liquids or foaming.</p> <ul style="list-style-type: none"> – Check the fill level regularly.
The semi-automatic filter cleaning function is not working.	<ul style="list-style-type: none"> – Empty the container (7).

After-Sales Service and Application Service

Our after-sales service responds to your questions concerning maintenance and repair of your product as well as spare parts. You can find explosion drawings and information on spare parts at: www.bosch-pt.com

The Bosch product use advice team will be happy to help you with any questions about our products and their accessories.

In all correspondence and spare parts orders, please always include the 10-digit article number given on the nameplate of the product.

Great Britain

Robert Bosch Ltd. (B.S.C.)

P.O. Box 98

Broadwater Park

North Orbital Road

Denham Uxbridge

UB 9 5HJ

At www.bosch-pt.co.uk you can order spare parts or arrange the collection of a product in need of servicing or repair.

Tel. Service: (0344) 7360109

E-Mail: boschservicecentre@bosch.com

You can find further service addresses at:

www.bosch-pt.com/serviceaddresses

Disposal

The vacuum cleaner, its accessories and packaging should be recycled in an environmentally friendly manner.



Do not dispose of the vacuum cleaner along with household waste.

Only for EU countries:

Dust extractors that are no longer suitable for use must be disposed of separately. Use the designated collection systems.

If disposed incorrectly, waste electrical and electronic equipment may have harmful effects on the environment and

human health, due to the potential presence of hazardous substances.

Only for United Kingdom:

According to The Waste Electrical and Electronic Equipment Regulations 2013 (SI 2013/3113) (as amended), products that are no longer usable must be collected separately and disposed of in an environmentally friendly manner.

Français

Consignes de sécurité pour les aspirateurs



Lisez attentivement toutes les instructions et consignes de sécurité. Le non-respect des instructions et consignes de sécurité peut provoquer un choc électrique, un incendie et/ou entraîner de graves blessures.

Conservez tous les avertissements et toutes les instructions pour pouvoir s'y reporter ultérieurement.

► **Cet aspirateur n'est pas conçu pour être utilisé par des enfants ni par des personnes souffrant d'un handicap physique, sensoriel ou mental ou manquant d'expérience ou de connaissances.** Il y a sinon risque de blessures et d'utilisation inappropriée.

► **Ne laissez pas les enfants sans surveillance.** Faites en sorte que les enfants ne jouent pas avec l'aspirateur.

- ▶ **Observez toutes les consignes de sécurité relatives aux matières à aspirer.**
- ▶ **N'aspirez pas des poussières de hêtre ou de chêne, ni des poussières minérales ou d'amiante.** Ces matières sont considérées comme cancérogènes.

⚠ AVERTISSEMENT **Ne mettez en marche l'aspirateur qu'après vous être suffisamment informé sur son utilisation, sur la nature des matières à aspirer et sur la façon de les éliminer en toute sécurité.** Une initiation approfondie sur son utilisation réduit le risque de mauvaise manipulation et de blessure.

⚠ AVERTISSEMENT **L'aspirateur est conçu pour l'aspiration de matières sèches et aussi de liquides, moyennant certaines mesures.** La pénétration de liquides dans l'appareil ou tout contact avec des liquides augmente le risque de choc électrique.

- ▶ **N'utilisez pas cet aspirateur pour aspirer des liquides inflammables ou explosifs, tels que essence, huiles, alcool, solvants. N'aspirez pas de poussières très chaudes, incandescentes ou explosives. N'utilisez pas l'aspirateur dans des locaux à atmosphère explosive.** Les poussières, vapeurs ou liquides risquent de s'enflammer ou d'exploser.

⚠ AVERTISSEMENT **N'utilisez la prise de courant que pour les usages mentionnés dans la présente notice.**

⚠ AVERTISSEMENT **Arrêtez immédiatement l'aspirateur dès que de la mousse ou de l'eau en ressort et videz la cuve.**

L'aspirateur risque sinon d'être endommagé.

- ▶ **ATTENTION ! Ne rangez l'aspirateur qu'en intérieur.**
- ▶ **ATTENTION ! Nettoyez régulièrement le flotteur et vérifiez alors qu'il n'est pas endommagé.** Il y a un risque de dysfonctionnement.
- ▶ **Si l'utilisation de l'aspirateur dans un environnement humide ne peut pas être évitée, utilisez un disjoncteur différentiel.** L'utilisation d'un disjoncteur différentiel réduit le risque de choc électrique.
- ▶ **Avant chaque utilisation, vérifiez l'état de l'aspirateur, de la fiche et du cordon d'alimentation. N'utilisez pas l'aspirateur si des défauts sont constatés. N'ouvrez pas l'aspirateur vous-même. Confiez-le pour réparation à un professionnel qualifié utilisant seulement des pièces de rechange d'origine.** Un aspirateur, un câble et/ou une fiche endommagés augmentent le risque d'un choc électrique.
- ▶ **Veillez à ne pas écraser ou coincer le câble. Ne tirez pas sur le câble pour l'extraire de la prise électrique ou pour déplacer l'aspirateur.** Un câble endommagé augmente le risque de choc électrique.
- ▶ **Débranchez le cordon de la prise électrique avant de nettoyer l'aspirateur, d'effectuer des réglages, de changer d'accessoire ou de ranger l'aspirateur.** Cette

mesure de précaution prévient toute mise en marche intempestive de l'aspirateur.

- ▶ **Veillez à bien aérer la zone de travail.**
- ▶ **Ne confiez la réparation de l'aspirateur qu'à un professionnel qualifié utilisant seulement des pièces de rechange d'origine.** Ceci est indispensable pour préserver la sécurité de fonctionnement de l'aspirateur.

⚠ AVERTISSEMENT **L'aspirateur contient des poussières nuisibles à la santé. Confiez son vidage, son entretien et le retrait du bac collecteur de poussière à un professionnel qualifié. Le port d'équipements de protection appropriés est obligatoire. N'utilisez l'aspirateur qu'avec le système de filtration complet et bien en place.** Vous mettriez sinon votre santé en danger.

- ▶ **Avant de mettre en marche l'aspirateur, assurez-vous du bon état du tuyau d'aspiration. Laissez alors le tuyau d'aspiration raccordé à l'aspirateur pour éviter que de la poussière ne sorte involontairement.** Vous risqueriez sinon d'aspirer de la poussière.
- ▶ **Ne vous asseyez jamais sur l'aspirateur.** Vous risqueriez d'endommager l'aspirateur.
- ▶ **Soyez prudent lors de l'utilisation du cordon d'alimentation et du tuyau d'aspiration.** Vous pourriez sinon mettre en danger d'autres personnes.
- ▶ **Ne dirigez jamais un jet d'eau directement sur l'aspirateur pour le nettoyer.** Toute pénétration d'eau à l'intérieur de la partie supérieure de l'aspirateur augmente le risque de choc électrique.
- ▶ **Branchez l'aspirateur sur une prise électrique correctement reliée à la terre.** La prise électrique et la rallonge doivent posséder un conducteur de mise à la terre.
- ▶ **N'utilisez pas la prise électrique de l'aspirateur lors de l'aspiration de liquides ou dans des environnements humides.** Il y a un risque de court-circuit ou de choc électrique si elle venait à entrer en contact avec de l'eau.

Symboles

Les symboles suivants peuvent être importants pour l'utilisation de votre aspirateur. Veuillez mémoriser ces symboles et leur signification. Une bonne connaissance des symboles vous permettra d'utiliser l'aspirateur au mieux et en toute sécurité.

Symboles et leur signification



AVERTISSEMENT ! Lisez attentivement toutes les instructions et consignes de sécurité. Le non-respect des instructions et consignes de sécurité peut provoquer un choc électrique, un incendie et/ou entraîner de graves blessures.



Aspirateur conforme à la classe de filtration L selon CEI/EN 60335-2-69 conçu pour l'**aspiration à sec** de poussières nuisibles à la santé avec une valeur limite d'exposition > 1 mg/m³

Symboles et leur signification



N'accrochez pas l'aspirateur à un palan, un crochet de grue ou autre pour le transporter. L'aspirateur n'est pas grutable. Il y a alors risque de blessure et de dommage matériel.



Ne vous asseyez jamais sur l'aspirateur et ne l'utilisez pas comme marchepied ou tabouret. L'aspirateur risque de basculer et d'être endommagé. Il y a risque de blessure.

**Mise en marche/arrêt automatique**

Aspiration des poussières produites par les outils électroportatifs pendant leur utilisation
L'aspirateur se met en marche automatiquement et s'arrête de façon différée

0

Arrêt**Aspiration**

Aspiration de poussières qui se sont déposées



Indication de la puissance maximale admissible de l'outil électroportatif raccordé (diffère selon les pays)

Description du produit et des prestations

Veuillez tenir compte des illustrations dans la partie avant de la notice d'utilisation.

Utilisation conforme

L'aspirateur est conçu pour l'aspiration, le soufflage et la séparation de poussières sèches ininflammables, de liquides ininflammables et de mélanges eau-air. L'aspirateur a été testé et reconnu conforme à la classe de filtration L. Il est destiné aux applications professionnelles exigeantes, sur les chantiers, dans l'industrie et dans les ateliers.

Les aspirateurs conformes à la classe de filtration L selon CEI/EN 60335-2-69 ne doivent être utilisés que pour l'aspiration à sec de poussières nuisibles à la santé avec une valeur limite d'exposition > 1 mg/m³.

N'utilisez l'aspirateur qu'après vous être familiarisé avec toutes ses fonctions ou après avoir été initié à son utilisation.

Éléments constitutifs

La numérotation des éléments se réfère à la représentation de l'aspirateur dans les pages graphiques.

- (1) Sélecteur de mode de fonctionnement
- (2) Prise électrique pour outil électroportatif
- (3) Raccord d'aspiration (fonction aspiration)
- (4) Sangle
- (5) Frein de roue pivotante
- (6) Roue pivotante
- (7) Cuve
- (8) Roue fixe
- (9) Patte de fermeture de la partie supérieure de l'aspirateur
- (10) Partie supérieure de l'aspirateur
- (11) Fixation pour tuyau d'aspiration
- (12) Poignée de transport
- (13) Raccord d'aspiration (fonction soufflage)
- (14) Fixation pour tuyau d'aspiration
- (15) Tuyau d'aspiration
- (16) Adaptateur d'aspiration
- (17) Coude d'aspiration
- (18) Suceur droit
- (19) Sac plastique/sac à poussières^{a)}
- (20) Filtre principal
- (21) Filtre à liquides
- (22) Préfiltre
- (23) Lèvre d'étanchéité
- (24) Bande à brosse
- (25) Suceur pour sols
- (26) Tube d'aspiration
- (27) Bouton poussoir
- (28) Poignée du préfiltre
- (29) Support de filtre
- (30) Panier de filtre
- (31) Ouverture d'aspiration
- (32) Agrafes pour la fixation du sac plastique
- (33) Orifice d'air secondaire
- (34) Tuyau de sortie d'air^{a)}

a) Ces accessoires ne sont pas compris dans la fourniture.

Caractéristiques techniques

Aspirateur eau et poussière	GAS 12-25 PL	
Référence		3 601 J7C 1..
Puissance absorbée nominale	W	1 250
Fréquence	Hz	50-60
Contenance (brute) de la cuve	l	25
Contenance nette (liquides)	l	15

Aspirateur eau et poussière		GAS 12-25 PL
Volume du sac à poussière	l	20
Dépression maxi ^{A)}		
– Aspirateur	kPa	19
– Turbine	kPa	20
Débit maxi ^{A)}		
– Aspirateur	l/s	36
– Turbine	l/s	65
Mise en marche/arrêt automatique		●
Poids ^{B)}	kg	9
Classe de protection		⊕/I
Indice de protection		IPX4

A) mesurée avec tuyau d'aspiration de Ø 35 mm et de 3 m de longueur

B) Poids sans cordon d'alimentation ni fiche mâle

Les données indiquées sont valables pour une tension nominale [U] de 230 V. Elles peuvent varier lorsque la tension diffère de cette valeur et sur certaines versions destinées à certains pays.

Les valeurs peuvent varier selon le produit, les conditions d'utilisation et les conditions ambiantes. Pour plus d'informations, rendez-vous sur www.bosch-professional.com/wac.

Mise en marche/arrêt automatique ^{A)}			
	Tension nominale	Puissance maximale	Puissance minimale
UE	220–240 V	2 050 W	100 W
CH	220–240 V	1 050 W	100 W

A) Indication de la puissance maximale admissible de l'outil électroportatif raccordé (diffère selon les pays)

Informations sur le niveau sonore/les vibrations

Valeurs d'émissions sonores déterminées conformément à **EN 60335-2-69**.

Le niveau de pression acoustique en dB(A) typique de l'aspirateur est de **76 dB(A)**. Incertitude K = **3 dB**. Le niveau sonore peut dépasser les valeurs indiquées pendant l'utilisation de l'outil. **Portez un casque antibruit !**

Valeurs globales de vibration a_h (somme vectorielle sur les trois axes) et incertitude K conformément à **EN 60335-2-69** :

$$a_h < 2,5 \text{ m/s}^2, K = 1,5 \text{ m/s}^2.$$

Montage

- **Débranchez le cordon de la prise électrique avant de nettoyer l'aspirateur, d'effectuer des réglages, de changer d'accessoire ou de ranger l'aspirateur.** Cette mesure de précaution prévient toute mise en marche intempestive de l'aspirateur.

Montage des accessoires d'aspiration (voir figure A)

Le tuyau d'aspiration (**15**) est pourvu d'un système de clipage permettant le raccordement des accessoires d'aspiration (adaptateur d'aspiration (**16**), coude d'aspiration (**17**)).

Montage des suceurs et des tubes

- Enfichez le suceur coudé (**17**) sur le flexible d'aspiration (**15**) jusqu'au clic entre les deux boutons-pression (**27**).
- Emboîtez ensuite l'accessoire d'aspiration souhaité (suceur pour sols, suceur droit, tube d'aspiration, etc.) sur le coude d'aspiration (**17**).
- Pour retirer l'adaptateur ou le suceur, pressez les boutons-pression (**27**) vers l'intérieur et tirez.

Montage de l'adaptateur d'aspiration

- Emboîtez l'adaptateur d'aspiration (**16**) sur le tuyau d'aspiration (**15**) jusqu'à ce que les deux boutons-pression (**27**) du tuyau d'aspiration s'enclenchent de manière audible.
- Pour retirer l'adaptateur, pressez les boutons-pression (**27**) vers l'intérieur et tirez.

Montage du tuyau d'aspiration

Fonction aspiration (voir figure B1)



- Positionnez le tuyau d'aspiration (**15**) sur le raccord d'aspiration (**3**) et tournez-le jusqu'en butée dans le sens .

Remarque : Lors de l'aspiration, le frottement de la poussière contre les parois du tuyau d'aspiration et de l'accessoire génère des charges électrostatiques pouvant donner lieu à des décharges électrostatiques plus ou moins gênantes pour l'utilisateur (dépend des conditions environnementales et de la sensibilité corporelle de chacun). Bosch recommande pour cette raison l'utilisation d'un tuyau d'aspiration antistatique (accessoire) pour l'aspiration de poussières fines et de matières sèches.

Fonction soufflage (voir figure B2)

- **L'aspirateur est doté d'une fonction soufflage. Ne rejetez pas l'air évacué dans la pièce dans laquelle vous vous trouvez. N'utilisez la fonction de soufflage qu'avec un tuyau flexible propre.** Les poussières peuvent être nuisibles à la santé.

N'utilisez pour la fonction soufflage que le flexible de soufflage (**34**) (accessoire) avec raccordement adapté qui est représenté ici. Le flexible d'aspiration fourni avec l'aspirateur ne convient pas pour le soufflage.

- Mettez en marche l'aspirateur pendant au moins 5 s (sélecteur de mode de fonctionnement (**1**) sur le symbole « Aspiration ») pour débarrasser le flexible d'aspiration (**15**) des poussières qui se sont déposées.
- Tournez le flexible d'aspiration (**15**) jusqu'en butée dans le sens  et retirez-le du raccord d'aspiration (**3**).
- Positionnez le tuyau de sortie d'air (**34**) sur le raccord d'aspiration (**13**) et tournez-le jusqu'en butée dans le sens .

Retrait/mise en place du préfiltre

Le préfiltre (22) retient les saletés grossières et prolonge la durée de vie du filtre principal. Vous devez retirer le préfiltre de la cuve pour nettoyer le filtre principal.

Saisissez le préfiltre (22) par sa poignée (28) pour le retirer facilement.

Retrait du préfiltre (voir figure D1)

- Ouvrez les deux fermetures (9) et relevez la partie supérieure de l'aspirateur (10) (voir figure C).
- Retirez le préfiltre (22) de la cuve (7) à l'aide de la poignée (28).

Mise en place du préfiltre (voir figure D2)

- Insérez le préfiltre (22) dans la cuve (7) avec le flèche en direction du raccord d'aspiration (3).
- Remettez en place la partie supérieure de l'aspirateur (10) et fermez les fermetures (9).

Retrait/mise en place du filtre principal

Retrait du filtre principal (voir figure E1)

- Ouvrez les deux fermetures (9) et relevez la partie supérieure de l'aspirateur (10) (voir figure C).
- Tournez le support de filtre (29) jusqu'en butée dans le sens  et retirez-le avec le filtre principal (20) de la partie supérieure de l'aspirateur (10).

Mise en place du filtre principal (voir figure E2)

- Glissez le support de filtre (29) avec le filtre principal (20) au-dessus du panier de filtre (30) et tournez le support de filtre (29) jusqu'en butée dans le sens .
- Remettez en place la partie supérieure de l'aspirateur (10) et fermez les fermetures (9).

Mise en place/retrait du filtre à liquides

Pour l'aspiration de mélanges eau-matières solides, l'aspirateur est doté d'un filtre à liquides (21) permettant de séparer le liquide des matières solides.

Mise en place du filtre à liquides (voir figure F1)

- Ouvrez les deux fermetures (9) et relevez la partie supérieure de l'aspirateur (10) (voir figure C).
- Tournez le support de filtre (29) jusqu'en butée dans le sens  et retirez-le avec le filtre principal (20) de la partie supérieure de l'aspirateur (10).
- Glissez complètement le filtre à liquides (21) au-dessus du panier de filtre (30).
- Remettez en place la partie supérieure de l'aspirateur (10) et fermez les fermetures (9).

Retrait du filtre à liquides (voir figure F2)

- Ouvrez les deux fermetures (9) et relevez la partie supérieure de l'aspirateur (10) (voir figure C).
- Retirez le filtre à liquides (21) du panier de filtre (30).

- Faites glisser le support de filtre (29) avec le filtre principal (20) au-dessus du panier de filtre (30) et tournez le support de filtre (29) jusqu'en butée dans le sens .
- Remettez en place la partie supérieure de l'aspirateur (10) et fermez les fermetures (9).

Mise en place/retrait d'un sac plastique ou sac à poussières (pour l'aspiration de matières sèches)

Pour l'aspiration de matières sèches, vous pouvez placer dans la cuve (7) soit un sac plastique (19), soit un sac à poussières (accessoire). Cela facilite l'élimination des saletés grossières.

Mise en place d'un sac plastique (voir figures G1–G3)

- Ouvrez les deux fermetures (9) et relevez la partie supérieure de l'aspirateur (10) (voir figure C).
- Retirez le préfiltre (22) de la cuve (7) à l'aide de la poignée (28).
- Insérez le sac plastique (19) dans la cuve (7) avec l'ouverture de remplissage orientée vers le haut. Fixez le sac plastique sous l'ouverture d'aspiration (31) avec les agrafes (32).
- Faites en sorte que le sac plastique (19) épouse bien tout l'intérieur de la cuve (7).
- Rabattez le reste du sac plastique (19) au-dessus du bord de la cuve (7).
- Insérez le préfiltre (22) dans la cuve (7) avec le flèche en direction du raccord d'aspiration (3).
- Remettez en place la partie supérieure de l'aspirateur (10) et fermez les fermetures (9).

Retrait et fermeture du sac plastique

- Ouvrez les deux fermetures (9) et relevez la partie supérieure de l'aspirateur (10) (voir figure C).
- Retirez le préfiltre (22) de la cuve (7) à l'aide de la poignée (28).
- Dégagez vers l'arrière le bord du sac plastique (19) des agrafes (32).
- Retirez avec précaution le sac plastique (19) de la cuve (7), sans l'endommager.
- Veillez ce faisant à ce que le sac plastique ne frotte pas contre l'ouverture d'aspiration (31) ou contre d'autres objets proéminents ou saillants.

Mise en place/remplacement d'un sac à poussières (accessoire)

- Ouvrez les deux fermetures (9) et relevez la partie supérieure de l'aspirateur (10) (voir figure C).
- Retirez le préfiltre (22) de la cuve (7) à l'aide de la poignée (28).
- Dégagez vers l'arrière le sac à poussières plein (19) de la bride. Fermez l'ouverture du sac à poussières en rabattant le couvercle. Retirez le sac à poussières fermé de la cuve (7).

- Glissez le nouveau sac à poussières au-dessus de la bride de l'aspirateur. Faites en sorte que le sac à poussière appuie bien sur toute sa longueur contre la paroi de la cuve (7).
- Insérez le préfiltre (22) dans la cuve (7) avec le flèche en direction du raccord d'aspiration (3).
- Remettez en place la partie supérieure de l'aspirateur (10) et fermez les fermetures (9).

Mise en place des lèvres d'étanchéité (aspiration de liquides) (voir figure H)

Remarque : Les exigences pour le degré de perméabilité (classe de filtration L) n'ont été attestées que pour l'aspiration de matières sèches.

- Retirez avec un outil approprié les bandes à brosse (24) du suceur pour sols (25).
- Positionnez les lèvres d'étanchéité (23) sur le suceur pour sols (25).

Remarque : Le côté structuré des lèvres d'étanchéité doit se trouver du côté extérieur.

Utilisation

- ▶ **Débranchez le cordon de la prise électrique avant de nettoyer l'aspirateur, d'effectuer des réglages, de changer d'accessoire ou de ranger l'aspirateur.** Cette mesure de précaution prévient toute mise en marche intempestive de l'aspirateur.

Lors de l'utilisation de l'aspirateur, veillez à ce que les roues pivotantes soient bloquées pour exclure toute mise en mouvement non voulue de l'aspirateur. Testez le bon fonctionnement du blocage des roues avant de mettre en marche l'aspirateur.

Mise en marche

- ▶ **Tenez compte de la tension secteur !** La tension du secteur doit correspondre aux indications se trouvant sur la plaque signalétique de l'aspirateur.
- ▶ **Informez-vous sur les directives/lois en vigueur dans votre pays concernant l'exposition aux poussières nocives à la santé.**

L'aspirateur peut être utilisé pour aspirer les matériaux suivants :



- Poussières avec une valeur limite d'exposition > 1 mg/m³
- N'utilisez jamais l'aspirateur dans des pièces ou locaux présentant des risques d'explosion.

Pour disposer de la capacité d'aspiration maximale, déroulez toujours complètement le tuyau d'aspiration (15) de la partie supérieure de l'aspirateur (10).

Aspiration de matières sèches

Remarque : Pour l'aspiration de matières sèches, veillez à ce que le préfiltre (22) et le filtre principal (20) soient insérés dans l'aspirateur.

Aspiration de poussières qui se sont déposées

- Pour **mettre en marche** l'aspirateur, placez le sélecteur de mode de fonctionnement (1) sur le symbole « Aspiration ». 
- Pour **arrêter** l'aspirateur, placez le sélecteur de mode de fonctionnement (1) sur le symbole « Arrêt ». 

Aspiration des poussières produites par les outils électroportatifs pendant leur utilisation (voir figure I)

- ▶ **Au cas où l'air sortant de l'appareil est directement rejeté dans la pièce, il est impératif de veiller à un taux de renouvellement d'air suffisant dans la pièce. Respectez les réglementations nationales en vigueur.**

L'aspirateur dispose d'une prise électrique avec contact de mise à la terre (2) pour le raccordement d'un outil électroportatif externe. Tenez compte de la puissance de raccordement maximale admissible de l'outil électroportatif raccordé.



- Montez l'adaptateur d'aspiration (16).
- Raccordez l'adaptateur d'aspiration (16) à l'outil électroportatif.

Remarque : Lors d'une utilisation avec des outils électroportatifs caractérisés par une faible arrivée d'air dans le tuyau d'aspiration (scies sauteuses, ponceuses, etc.), il convient d'ouvrir l'orifice d'air secondaire (33) de l'adaptateur d'aspiration (16). Le nettoyage de filtre semi-automatique ne peut sinon pas fonctionner correctement.

Pour cela, tournez la bague recouvrant l'orifice d'air secondaire (33), jusqu'à obtenir l'ouverture maximale.

- Pour **activer la fonction de mise en marche/arrêt automatique** de l'aspirateur, placez le sélecteur de mode de fonctionnement (1) sur le symbole « Mise en marche/arrêt automatique ». 
- Pour **mettre en marche** l'aspirateur, mettez en marche l'outil électroportatif raccordé à la prise électrique (2). L'aspirateur se met automatiquement en marche.
- Pour **arrêter d'aspirer**, arrêtez l'outil électroportatif. Afin d'aspirer les restes de poussière qui se trouvent encore dans le flexible d'aspiration, l'aspirateur continue de fonctionner encore 6 s avant de s'arrêter (fonction arrêt différé).
- Pour **arrêter** l'aspirateur, placez le sélecteur de mode de fonctionnement (1) sur le symbole « Arrêt ». 

Aspiration de liquides

- ▶ **N'utilisez pas cet aspirateur pour aspirer des liquides inflammables ou explosifs, tels que essence, huiles, alcool, solvants. N'aspirez pas de poussières très chaudes, incandescentes ou explosives. N'utilisez pas l'aspirateur dans des locaux à atmosphère explosive.** Les poussières, vapeurs ou liquides risquent de s'enflammer ou d'exploser.

► **N'utilisez pas l'aspirateur comme une pompe à eau.**

L'aspirateur est conçu pour aspirer des mélanges d'air et d'eau.

Remarque : Pour l'aspiration de liquides, n'oubliez pas de retirer le filtre principal (20).

Étapes préalables à l'aspiration de liquides

- Ouvrez les deux fermetures (9) et relevez la partie supérieure de l'aspirateur (10) (voir figure C).
- Retirez le sac plastique (19) ou le sac à poussière qui se trouve éventuellement dans la cuve.
- Tournez le support de filtre (29) jusqu'en butée dans le sens  et retirez-le avec le filtre principal (20) de la partie supérieure de l'aspirateur (10).
- Glissez complètement le filtre à liquides (21) au-dessus du panier de filtre (30).
Assurez-vous que le filtre à liquides (21) se trouve entièrement au-dessus du panier de filtre (30).
- Remettez en place la partie supérieure de l'aspirateur (10) et fermez les fermetures (9).
- Positionnez les lèvres d'étanchéité (23) sur le suceur pour sols (25).

Aspiration de liquides

- Mettez en marche l'aspirateur (sélecteur de mode de fonctionnement (1) sur le symbole « Aspiration »).

L'aspirateur est doté d'un flotteur. L'aspirateur s'arrête dès que la hauteur de remplissage maximale est atteinte.

- Placez le sélecteur de mode de fonctionnement (1) sur le symbole « Arrêt ».
- Videz la cuve (7).

Pour éviter la formation de moisissures après avoir aspiré des liquides : (voir « Nettoyage du filtre à liquides », Page 30)

Nettoyage de filtre semi-automatique

Activez le dispositif de nettoyage du filtre chaque fois que la capacité d'aspiration n'est plus suffisante.

La fréquence de nettoyage recommandée du filtre dépend de la nature des poussières aspirées et de la quantité de poussière aspirée. Une utilisation régulière permet à l'aspirateur de rester performant plus longtemps.

- Arrêtez l'aspirateur pendant 6–10 secondes et remettez-le en marche. Répétez l'opération plusieurs fois de suite.
Le préfiltre (22) est nettoyé en envoyant de l'air par à-coups.
- Une fois le nettoyage du filtre terminé, remettez en marche l'aspirateur.

Entretien et Service après-vente

Maintenance et nettoyage

- **Débranchez le cordon de la prise électrique avant de nettoyer l'aspirateur, d'effectuer des réglages, de changer d'accessoire ou de ranger l'aspirateur.** Cette

mesure de précaution prévient toute mise en marche intempestive de l'aspirateur.

- **Toujours tenir propres l'outil électroportatif ainsi que les fentes de ventilation afin d'obtenir un travail impeccable et sûr.**

Dans le cas où il s'avère nécessaire de remplacer le câble d'alimentation, confiez le remplacement à **Bosch** ou une station de Service Après-Vente agréée pour outillage **Bosch** afin de ne pas compromettre la sécurité.

- **Portez un masque anti-poussières lors de la maintenance et du nettoyage de l'aspirateur.**

Nettoyez de temps en temps le carter de l'aspirateur avec un chiffon humide.

- **Ne nettoyez pas l'aspirateur à l'air comprimé.** Le filtre ou d'autres composants pourraient être endommagés.

Faites effectuer au moins une fois par an un contrôle technique du système d'aspiration (incluant notamment un contrôle de l'état du filtre, de l'étanchéité de l'aspirateur et du fonctionnement correct du dispositif de contrôle) par le fabricant ou par une personne qualifiée.

Maintenance et nettoyage après l'aspiration de matières nocives pour la santé

- Toutes les pièces qui sont entrées en contact avec des matières nocives pour la santé doivent être considérées comme étant contaminées.
- Aspirez, essuyez ou étanchez soigneusement l'extérieur de l'aspirateur avant de quitter un espace ou local contenant des matières nocives pour la santé.
- Ne procédez au nettoyage, au démontage et à la maintenance de l'aspirateur que si cela est sans danger pour vous et d'autres personnes. Portez des équipements de protection individuelle lors de tous les travaux de nettoyage et de maintenance. Effectuez les travaux dans un local bien aéré.
- Nettoyez l'extérieur de l'aspirateur avant de le démonter.
- Mettez au rebut (dans des sacs hermétiques) toutes les pièces de l'aspirateur impossibles à nettoyer correctement. Observez ce faisant la législation en vigueur concernant l'élimination de ce type de déchets.
- Nettoyez pour finir le poste de travail.

Nettoyage de la cuve



Nettoyez de temps en temps la cuve (7) au moyen d'un détergent non abrasif du commerce et laissez-la sécher.

Nettoyage du filtre

Un vidage régulier du bac à poussière et un nettoyage régulier des filtres permettent de toujours disposer de la capacité d'aspiration maximale. Au cas où la puissance d'aspiration reste insuffisante même après nettoyage, envoyez l'aspirateur au service après-vente.

Nettoyage du préfiltre

- Ouvrez les deux fermetures (9) et relevez la partie supérieure de l'aspirateur (10) (voir figure C).
- Retirez le préfiltre (22) de la cuve (7) à l'aide de la poignée (28).

- Secouez le préfiltre (22) au-dessus d'un conteneur à déchets approprié.
 - Insérez le préfiltre (22) dans la cuve (7) avec le flèche en direction du raccord d'aspiration (3).
 - Remettez en place la partie supérieure de l'aspirateur (10) et fermez les fermetures (9).
- Nettoyage du filtre principal**
- Ouvrez les deux fermetures (9) et relevez la partie supérieure de l'aspirateur (10) (voir figure C).
 - Tournez le support de filtre (29) jusqu'en butée dans le sens  et retirez-le avec le filtre principal (20) de la partie supérieure de l'aspirateur (10).
 - Brossez les lamelles du filtre principal (20) avec une brosse souple.
ou bien
Remplacez le filtre principal (20) s'il est endommagé.
 - Glissez le support de filtre (29) avec le filtre principal (20) au-dessus du panier de filtre (30) et tournez le support de filtre (29) jusqu'en butée dans le sens .
 - Remettez en place la partie supérieure de l'aspirateur (10) et fermez les fermetures (9).

Stockage et transport (voir figure J1–J2)

- Enroulez le câble d'alimentation autour de la poignée de transport (12).
- Logez les tubes d'aspiration (26) dans les fixations (14).
- Enroulez le flexible d'aspiration (15) autour de la partie supérieure de l'aspirateur dans la fixation (11).
- Portez l'aspirateur par la poignée (12) ou bien tirez l'aspirateur par la sangle (4) sur les sols plans.
- Rangez l'aspirateur dans un local sec et assurez-vous qu'il ne puisse pas être utilisé par une personne non autorisée.
- Bloquez les roues pivotantes (6) en actionnant le frein (5).

Dépannage/suppression de dérangements

- **En présence d'un dysfonctionnement (par ex. déchirement du filtre), arrêtez aussitôt l'aspirateur. Suppri-**

mez la cause du dysfonctionnement ou du dérangement avant de remettre en marche l'aspirateur.

Problème	Remède
La turbine d'aspiration ne fonctionne pas.	<ul style="list-style-type: none"> – Contrôlez le câble d'alimentation et son connecteur, le fusible et la prise de courant. <p>Le sélecteur de mode de fonctionnement (1) se trouve sur « Mise en marche/arrêt automatique ».</p> <ul style="list-style-type: none"> – Placez le sélecteur de mode de fonctionnement (1) sur le symbole « Aspiration » ou mettez en marche l'outil électroportatif raccordé à la prise (2).
La turbine d'aspiration ne fonctionne plus après le vidage de la cuve.	<ul style="list-style-type: none"> – Arrêtez l'aspirateur, attendez 5 secondes puis remettez-le en marche.
Le pouvoir aspirant diminue.	<ul style="list-style-type: none"> – Videz la cuve (7). – Débouchez le suceur, le tube d'aspiration (26), le flexible d'aspiration (15) et/ou le filtre principal (20). – Remplacez le sac plastique (19) ou le sac à poussières. – Emboîtez correctement le support de filtre (29). – Remettez en place correctement la partie supérieure de l'aspirateur (10) et verrouillez les attaches de fermeture (9). – Remplacez le préfiltre (22), le filtre principal (20) ou le filtre à liquides (21).
Rejet de poussières lors de l'aspiration	<ul style="list-style-type: none"> – Vérifiez si le filtre principal (20) est bien en place. – Remplacez le filtre principal (20).
L'arrêt automatique (aspiration de liquides) ne fonctionne pas.	<p>L'arrêt automatique ne fonctionne pas dans le cas de liquides non-conducteurs ou de formation de mousse.</p> <ul style="list-style-type: none"> – Contrôlez régulièrement le niveau de remplissage.

Problème**Remède**

Le nettoyage de filtre semi-automatique ne fonctionne pas. – Videz la cuve (7).

Service après-vente et conseil utilisateurs

Notre Service Après-Vente répond à vos questions concernant la réparation et l'entretien de votre produit et les pièces de rechange. Des vues éclatées ainsi que des informations concernant les pièces de rechange se trouvent également sous : www.bosch-pt.com

L'équipe de conseil utilisateurs Bosch se tient à votre disposition pour répondre à vos questions concernant nos produits et leurs accessoires.

Pour toute demande de renseignement ou commande de pièces de rechange, nous préciser impérativement le numéro d'article à dix chiffres indiqué sur la plaque signalétique du produit.

France

Réparer un outil Bosch n'a jamais été aussi simple, et ce, en moins de 5 jours, grâce à SAV DIRECT, notre formulaire de retour en ligne que vous trouverez sur notre site internet www.bosch-pt.fr à la rubrique Services. Vous y trouverez également notre boutique de pièces détachées en ligne où vous pouvez passer directement vos commandes.

Vous êtes un utilisateur, contactez : Le Service Clientèle Bosch Outillage Electroportatif

Tel. : 09 70 82 12 26 (Numéro non surtaxé au prix d'un appel local)

E-Mail : sav.outillage-electroportatif@fr.bosch.com

Vous êtes un revendeur, contactez :

Robert Bosch (France) S.A.S.
Service Après-Vente Electroportatif

126, rue de Stalingrad

93705 DRANCY Cédex

Tel. : (01) 43119006

E-Mail : sav-bosch.outillage@fr.bosch.com

Vous trouverez d'autres adresses de service sous :

www.bosch-pt.com/serviceaddresses

Élimination des déchets

Les aspirateurs, ainsi que leurs accessoires et emballages, doivent pouvoir suivre chacun une voie de recyclage appropriée.



Ne jetez pas l'aspirateur avec les ordures ménagères !

Seulement pour les pays de l'UE :

Les aspirateurs devenus hors d'usage doivent être mis au rebut séparément. Utilisez les systèmes de collecte prévus.

S'ils ne sont pas éliminés correctement, les déchets d'équipements électriques et électroniques peuvent avoir des effets néfastes sur l'environnement et la santé humaine en raison de la présence éventuelle de substances dangereuses.

Valable uniquement pour la France :



FR
Cet appareil
et ses accessoires
se recyclent



À DÉPOSER
EN MAGASIN



À DÉPOSER
EN DÉCHÈTERIE

Points de collecte sur www.quefairedemesdechets.fr

Español**Indicaciones de seguridad para aspiradores**

Lea íntegramente estas indicaciones de seguridad e instrucciones. Las faltas de observación de las indicaciones de seguridad y de las instrucciones pueden causar descargas eléctricas, incendios y/o lesiones graves.

Guardar todas las advertencias de peligro e instrucciones para futuras consultas.

► **Este aspirador no está previsto para la utilización por niños y personas con limitadas capacidades físicas, sensoriales o intelectuales o con falta de experiencia y conocimientos.** En caso contrario, existe el peligro de un manejo erróneo y lesiones.

► **Vigile los niños.** Así se asegura, que los niños no jueguen con el aspirador.

► **Observe todas las normas de seguridad relativas a los materiales que se van a aspirar.**

► **No aspire madera de haya o roble, polvo de piedra o asbesto.** Estas sustancias son cancerígenas.

► **ADVERTENCIA** Utilice el aspirador solamente si ha recibido suficiente información para el uso del aspirador, sobre las sustancias que deben ser absorbidas y para su eliminación segura. Una instrucción exhaustiva reduce el riesgo de un manejo incorrecto y lesión.

⚠ ADVERTENCIA

El aspirador es adecuado para aspirar sustancias secas y con medidas adecuadas también para aspirar líquidos. La penetración de líquidos aumenta el riesgo de una descarga eléctrica.

- ▶ **No utilice la aspiradora para aspirar líquidos inflamables o explosivos, como gasolina, aceite, alcohol o disolventes. No aspire polvos calientes, ardientes o explosivos. No opere la aspiradora en ámbitos con riesgo de explosión.** El material en polvo, los vapores o los líquidos pueden incendiarse o explotar.

⚠ ADVERTENCIA

Utilice únicamente la caja de enchufe para los fines especificados en las instrucciones de servicio.

⚠ ADVERTENCIA

Apague inmediatamente el aspirador, tan pronto como se escape la espuma o el agua y vacíe el recipiente. En caso contrario podría dañarse el aspirador.

- ▶ **¡ATENCIÓN! El aspirador solo debe guardarse en espacios interiores.**
- ▶ **¡ATENCIÓN! Limpie el flotador periódicamente y verifique si está dañado.** De lo contrario, la función puede verse afectada.
- ▶ **Si fuese imprescindible utilizar el aspirador en un entorno húmedo, es necesario conectarlo a través de un interruptor de protección FI.** La aplicación de un fusible diferencial reduce el riesgo a exponerse a una descarga eléctrica.
- ▶ **Verifique el aspirador, los cables y los conectores antes de cada uso. No use el aspirador si detecta daños. No abra el aspirador usted mismo y sólo déjelo reparar por personal técnico calificado y sólo con repuestos originales.** Los aspiradores, cables, o enchufes dañados comportan un mayor riesgo de electrocución.
- ▶ **No aplaste ni pase por sobre el cable. No tire del cable para sacar el enchufe de la caja de enchufe o para mover el aspirador.** Un cable dañado comporta un mayor riesgo de electrocución.
- ▶ **Retire el enchufe de la caja de enchufe antes de realizar tareas de mantenimiento o limpieza en el aspirador, ajustes del aparato, cambiar accesorios o guardar el aspirador.** Esta medida preventiva reduce el riesgo de conectar accidentalmente el aspirador.
- ▶ **Observe que esté bien ventilado el puesto de trabajo.**
- ▶ **Sólo deje reparar el aspirador por personal técnico calificado y sólo con repuestos originales.** Con ello se mantiene la seguridad del aspirador.

⚠ ADVERTENCIA

El aspirador contiene polvo nocivo. Deje que las operaciones de vaciado y mantenimiento, incluida la extracción de los colectores de polvo, se lleven a cabo sólo por personal calificado. Se requiere un equipo de protección apropiado. No opere el aspirador sin el sistema de filtro completo y correctamente colocado. De lo contrario ello podría afectar a su salud.

- ▶ **Antes de la puesta en servicio, verifique el perfecto estado de la manguera de aspiración. Al hacerlo, deje montada la manguera de aspiración en el aspirador para que el polvo no se escape involuntariamente.** En caso contrario podría llegar Ud. a aspirar polvo.
- ▶ **No utilice el aspirador como asiento.** Podría dañar el aspirador.
- ▶ **Utilice el cable de la red y la manguera de aspiración con cuidado.** Podría poner en peligro a otras personas.
- ▶ **No limpie el aspirador con un chorro de agua directo.** Puede exponerse a una descarga eléctrica si penetra agua en la parte superior del aspirador.
- ▶ **Conecte el aspirador a una red de corriente debidamente conectada a tierra.** La caja de enchufe y el cable de prolongación deben tener un conductor protector apto funcionalmente.
- ▶ **No utilice la caja de enchufe del aspirador cuando aspire en húmedo o en un ambiente húmedo.** El contacto con el agua puede provocar un cortocircuito o una descarga eléctrica.

Símbolos

Los símbolos mostrados a continuación pueden ser de importancia en el uso del aspirador. Es importante que retenga en su memoria estos símbolos y su significado. La interpretación correcta de estos símbolos le ayudará a manejar mejor, y de forma más segura, el aspirador.

Simbología y su significado



¡ADVERTENCIA! Lea íntegramente estas indicaciones de seguridad e instrucciones. Las faltas de observación de las indicaciones de seguridad y de las instrucciones pueden causar descargas eléctricas, incendios y/o lesiones graves.



Aspirador para clase de polvo L según IEC/EN 60335-2-69 para **aspirar en seco** polvos nocivos para la salud con un valor límite de exposición de $> 1 \text{ mg/m}^3$



No cuelgue el aspirador de polvo, p. ej. para transportarlo, en un gancho de grúa. El aspirador de polvo no es apto para una grúa. Existe el riesgo de lesiones y daños.



No utilice el aspirador de polvo como asiento, escalera o peldaño. El aspirador podría volcar y dañarse. Existe peligro de lesión.

Simbología y su significado



Sistema automático de arranque y parada

Aspiración de polvos generados por herramientas eléctricas en marcha
El aspirador de polvo se enciende automáticamente y se apaga de nuevo con un retraso de tiempo

①

Desconexión



Aspiración

Aspiración de polvos depositados



Indicación de la potencia de conexión admisible de la herramienta eléctrica conectada (específica del país)

Descripción del producto y servicio

Tenga en cuenta las figuras que aparecen en la parte delantera de las instrucciones de uso.

Utilización reglamentaria

El aspirador está determinado para captar, aspirar, impulsar y separar polvos secos no inflamables, líquidos no inflamables y una mezcla de agua y aire. El aspirador ha sido ensayado en cuanto a sus propiedades técnicas para la aspiración de polvo, y corresponde a la categoría de polvo L. El aspirador es apropiado para las elevadas sollicitaciones en el uso industrial, p. ej. en la artesanía, la industria y en los talleres. Aspiradores de polvo clase L según IEC/EN 60335-2-69 sólo se pueden utilizar para la absorción y aspiración de polvos nocivos con un valor límite de exposición de $> 1 \text{ mg/m}^3$.

Únicamente utilice el aspirador si conoce y domina por completo todas sus funciones, o si ha sido instruido al respecto.

Componentes principales

La numeración de los componentes está referida a la representación del aspirador en las páginas ilustradas.

- (1) Selector de modos de operación
- (2) Toma de corriente para herramienta eléctrica
- (3) Alojamiento de mangueras (función de aspiración)
- (4) Cinta de tracción
- (5) Freno de rodillo guía
- (6) Rodillo guía
- (7) Depósito
- (8) Rueda
- (9) Cierre de la parte superior del aspirador
- (10) Parte superior del aspirador
- (11) Soporte para manguera de aspiración

- (12) Asa de transporte
- (13) Alojamiento de mangueras (función de soplado)
- (14) Soporte para tubos de aspiración
- (15) Manguera de aspiración
- (16) Adaptador de aspiración
- (17) Boquilla encorvada
- (18) Boquilla para ranuras
- (19) Bolsa de plástico/bolsa colectora de polvo^{a)}
- (20) Filtro principal
- (21) Filtro húmedo
- (22) Prefiltro
- (23) Borde de goma
- (24) Tiras de cepillo
- (25) Boquilla para suelo
- (26) Tubo de aspiración
- (27) Pulsador
- (28) Empuñadura del prefiltro
- (29) Soporte del filtro
- (30) Cesta del filtro
- (31) Abertura de aspiración
- (32) Grapa para la fijación del saco de plástico
- (33) Abertura de aire
- (34) Manguera de soplado^{a)}

a) **Estos accesorios no corresponden al material que se adjunta de serie.**

Datos técnicos

Aspirador en húmedo/seco	GAS 12-25 PL	
Número de artículo		3 601 J7C 1..
Potencia absorbida nominal	W	1250
Frecuencia	Hz	50-60
Volumen del depósito (bruto)	l	25
Volumen neto (líquido)	l	15
Volumen de la bolsa para polvo	l	20
Depresión máx ^{A)}		
- Aspirador	kPa	19
- Turbina	kPa	20
Caudal máx ^{A)}		
- Aspirador	l/s	36
- Turbina	l/s	65
Sistema automático de arranque/parada		●
Peso ^{B)}	kg	9
Clase de protección		⊕/I

Aspirador en húmedo/seco GAS 12-25 PL

Grado de protección IPX4

A) medido con una manguera de aspiración de 35 mm de Ø y 3 m de longitud

B) Peso sin cable de conexión a la red y sin enchufe de red

Las indicaciones son válidas para una tensión nominal [U] de 230 V. Estas indicaciones pueden variar con tensiones divergentes y en ejecuciones específicas del país.

Los valores pueden variar dependiendo del producto y están sujetos a la aplicación y a las condiciones medioambientales. Más información en www.bosch-professional.com/wac.**Inicio/parada automáticos^{A)}**

	Tensión nominal	Máxima potencia	Mínima potencia
UE	220–240 V	2050 W	100 W
CH	220–240 V	1050 W	100 W

A) Indicación de la potencia de conexión admisible de la herramienta eléctrica conectada (específica del país)

Información sobre ruidos y vibracionesValores de emisión de ruidos determinados según **EN 60335-2-69**.El nivel de presión acústica valorado con A del aspirador asciende típicamente a menos de **76 dB(A)**.Inseguridad K = **3 dB**. El nivel de ruidos durante el trabajo puede sobrepasar los valores indicados. **¡Utilice protección para los oídos!**Valores totales de vibración a_h (suma vectorial de tres direcciones) e inseguridad K determinada según **EN 60335-2-69**: $a_h < 2,5 \text{ m/s}^2$, $K = 1,5 \text{ m/s}^2$.**Montaje**

► **Retire el enchufe de la caja de enchufe antes de realizar tareas de mantenimiento o limpieza en el aspirador, ajustes del aparato, cambiar accesorios o guardar el aspirador.** Esta medida preventiva reduce el riesgo de conectar accidentalmente el aspirador.

Montaje de accesorios de aspiración (ver figura A)La manguera de aspiración **(15)** está equipada con un sistema de clip, con el cual se pueden empalmar los accesorios de aspiración (adaptador para aspiración **(16)**, boquilla encorvada **(17)**).**Montar las boquillas y los tubos**

- Inserte la boquilla encorvada **(17)** sobre la manguera de aspiración **(15)**, hasta que encastran de forma audible los dos botones de presión **(27)** de la manguera de aspiración.
- Inserte luego el accesorio de aspiración deseado (boquilla para suelo, boquilla para ranuras, tubo de aspiración, etc.) firmemente sobre la boquilla encorvada **(17)**.
- Para el desmontaje, oprima los botones de presión **(27)** hacia el interior y separe los componentes.

Montaje del adaptador para aspiración

- Inserte el adaptador de aspiración **(16)** sobre la manguera de aspiración **(15)**, hasta que encastran de forma audible los dos botones de presión **(27)** de la manguera de aspiración.
- Para el desmontaje, oprima los botones de presión **(27)** hacia el interior y separe los componentes.

Montaje de la manguera de aspiración**Función de aspiración (ver figura B1)**

- Coloque la manguera de aspiración **(15)** sobre el alojamiento de la manguera **(3)** y gírela hasta el tope en sentido de giro "A".

Indicación: Durante la aspiración se genera una carga electrostática por la fricción del polvo en la manguera y en los accesorios de aspiración, la cual la puede sentir el usuario en forma de una descarga estática (en función de las influencias del medio ambiente y la sensibilidad física).

En general, Bosch recomienda usar una manguera de aspiración antiestática (accesorio) al aspirar polvo fino y materiales secos.

Función de soplado (ver figura B2)

► **El aspirador dispone de una función de soplado. No sope el aire de salida en el espacio libre. Sólo use la función de soplado con una manguera limpia.** Los materiales en polvo pueden ser nocivos para la salud.

Para la función de soplado, utilice únicamente la manguera de soplado **(34)** (accesorio) con la conexión correspondiente que se muestra aquí. La manguera de aspiración suministrada no debe utilizarse para el soplado.

- Conecte el aspirador durante como mínimo 5 s (selector de modos de operación **(1)** en el símbolo «Aspirar») para limpiar la manguera de aspiración **(15)** de polvos depositados.
- Gire la manguera de aspiración **(15)** hasta el tope en sentido de giro "A" y retírela del alojamiento de la manguera **(3)**.
- Coloque la manguera de soplado **(34)** sobre el alojamiento de la manguera **(13)** y gírela hasta el tope en sentido de giro "A".

Retirar/colocar el prefiltroEl prefiltro **(22)** retiene la suciedad gruesa y aumenta así la vida útil del filtro principal. Debe retirar el prefiltro del depósito si desea limpiar el filtro principal.Agarre el prefiltro **(22)** por la empuñadura **(28)** para facilitar su extracción.**Retirar el prefiltro (ver figura D1)**

- Abra los cierres **(9)** y retire la parte superior del aspirador **(10)** (ver figura C).
- Retire el prefiltro **(22)** del depósito **(7)** por la empuñadura **(28)**.

Colocar el prefiltro (ver figura D2)

- Coloque el prefiltro (22) con la flecha en dirección del alojamiento de la manguera (3) en el depósito (7).
- Coloque la parte superior del aspirador (10) y asegure los cierres (9).

Retirar/colocar el filtro principal**Retirar el filtro principal (ver figura E1)**

- Abra los cierres (9) y retire la parte superior del aspirador (10) (ver figura C).
- Gire el soporte del filtro (29) hasta el tope en el sentido de giro  y retire el soporte del filtro junto con el filtro principal (20) de la parte superior del aspirador (10).

Colocar el filtro principal (ver figura E2)

- Ponga el soporte del filtro (29) junto con el filtro principal (20) sobre la cesta del filtro (30) y gire el soporte del filtro (29) hasta el tope en sentido de giro .
- Coloque la parte superior del aspirador (10) y asegure los cierres (9).

Colocar/retirar el filtro húmedo

Para facilitar la eliminación de residuos en el caso de la aspiración de mezclas de agua y cuerpos sólidos, el aspirador contiene un filtro húmedo (21) que separa el líquido de los cuerpos sólidos.

Colocar el filtro húmedo (ver figura F1)

- Abra los cierres (9) y retire la parte superior del aspirador (10) (ver figura C).
- Gire el soporte del filtro (29) hasta el tope en el sentido de giro  y retire el soporte del filtro junto con el filtro principal (20) de la parte superior del aspirador (10).
- Inserte el filtro húmedo (21) completamente sobre la cesta del filtro (30).
- Coloque la parte superior del aspirador (10) y asegure los cierres (9).

Retirar el filtro húmedo (ver figura F2)

- Abra los cierres (9) y retire la parte superior del aspirador (10) (ver figura C).
- Retire el filtro húmedo (21) la cesta del filtro (30).
- Ponga el soporte del filtro (29) junto con el filtro principal (20) sobre la cesta del filtro (30) y gire el soporte del filtro (29) hasta el tope en sentido de giro .
- Coloque la parte superior del aspirador (10) y asegure los cierres (9).

Colocar/retirar el saco de plástico o la bolsa colectora de polvo (aspiración en seco)

Para la aspiración en seco, puede colocar un saco de plástico (19) o una bolsa colectora de polvo (accesorio) en el depósito (7). Así se facilita la eliminación de suciedad basta.

Colocar la saco de plástico (ver figuras G1- G3)

- Abra los cierres (9) y retire la parte superior del aspirador (10) (ver figura C).
- Retire el prefiltro (22) del depósito (7) por la empuñadura (28).
- Coloque el saco de plástico (19) con la abertura de llenado hacia arriba en el depósito (7). Fije el saco de plástico debajo de la abertura de aspiración (31) con la ayuda de grapas (32).
- Asegúrese, que el saco de plástico (19) quede completamente apoyado en las paredes interiores del depósito (7).
- Doble el resto del saco de plástico (19) sobre el borde del depósito (7).
- Coloque el prefiltro (22) con la flecha en dirección del alojamiento de la manguera (3) en el depósito (7).
- Coloque la parte superior del aspirador (10) y asegure los cierres (9).

Sacar y cerrar el saco de plástico

- Abra los cierres (9) y retire la parte superior del aspirador (10) (ver figura C).
- Retire el prefiltro (22) del depósito (7) por la empuñadura (28).
- Saque el borde del saco de plástico lleno (19) hacia atrás de las grapas (32).
- Retire el saco de plástico (19) cuidadosamente, sin dañarlo, del depósito (7).
- Preste atención en ello, a que el saco de plástico no roce en la abertura de aspiración (31) u otros objetos afilados.

Cambiar/colocar la bolsa colectora de polvo (accesorio)

- Abra los cierres (9) y retire la parte superior del aspirador (10) (ver figura C).
- Retire el prefiltro (22) del depósito (7) por la empuñadura (28).
- Retire la bolsa colectora de polvo llena (19) de la brida de empalme hacia atrás. Cierre la abertura del saco colector de polvo plegando hacia dentro la tapa. Quite la bolsa colectora de polvo cerrada del depósito (7).
- Ponga la nueva bolsa colectora de polvo sobre la brida de empalme del aspirador. Asegúrese, que la bolsa colectora de polvo quede apoyada en toda su longitud en la pared interior del depósito (7).
- Coloque el prefiltro (22) con la flecha en dirección del alojamiento de la manguera (3) en el depósito (7).
- Coloque la parte superior del aspirador (10) y asegure los cierres (9).

Colocar el labio de goma (aspiración en húmedo) (ver figura H)

Indicación: Los requisitos para el grado de transmitancia (clase de polvo L) sólo se probaron para la aspiración en seco.

- Con una herramienta adecuada, tome las tiras de cepillo (24) de la boquilla para suelo (25).

- Coloque los labios de goma **(23)** en la boquilla de suelo **(25)**.

Indicación: El lado estructurado de los labios de goma debe indicar hacia afuera.

Operación

- ▶ **Retire el enchufe de la caja de enchufe antes de realizar tareas de mantenimiento o limpieza en el aspirador, ajustes del aparato, cambiar accesorios o guardar el aspirador.** Esta medida preventiva reduce el riesgo de conectar accidentalmente el aspirador.

Durante el funcionamiento del aspirador, asegúrese de que los rodillos de bloqueo del aspirador estén bloqueados para protegerlo de un desplazamiento involuntario. Pruebe la función de los rodillos antes del uso con la superficie respectiva.

Puesta en marcha

- ▶ **¡Observe la tensión de red!** La tensión de la fuente de corriente deberá coincidir con las indicaciones en la placa de características del aspirador.
- ▶ **Infórmese sobre las regulaciones/legislación vigentes en su país relativas a la manipulación de materiales en polvo nocivos para la salud.**



El aspirador es apropiado para aspirar y extraer los materiales siguientes:

- Polvos con un valor límite de exposición > 1 mg/m³
- En ningún caso deberá utilizarse el aspirador en recintos con peligro de explosión.
- A fin de garantizar una potencia óptima de aspiración, la manguera de aspiración **(15)** debe desenrollarse siempre completamente del soporte de la manguera de aspiración **(10)**.

Aspiración en seco

Indicación: Al aspirar en seco, asegúrese de que tanto el prefiltro **(22)** como también el filtro principal **(20)** estén colocados en el aspirador.

Aspiración de polvos depositados

- Para **conectar** el aspirador, ponga el selector de modos de operación **(1)** en el símbolo "Aspirar". 
- Para **desconectar** el aspirador, ponga el selector de modos de operación **(1)** en el símbolo "Desconectar". 

Aspiración de los polvos generados por herramientas eléctricas en funcionamiento (ver figura I)

- ▶ **La tasa de renovación de aire en el cuarto deberá ser suficiente, si el aire de salida es expulsado en el cuarto. Observe las prescripciones legales nacionales al respecto.**



En el aspirador se ha integrado una caja de enchufe con puesta a tierra **(2)**. Puede conectar a ella una herramienta eléctrica externa. Tenga en cuenta la potencia máxima admisible de la herramienta eléctrica a conectar.



- Monte el adaptador de aspiración **(16)**.
- Coloque el adaptador para aspiración **(16)** en el racor de aspiración de la herramienta eléctrica.

Indicación: Al trabajar con herramientas eléctricas, cuya entrada de aire hacia la manguera de aspiración es pequeña (p. ej. sierra de calar, amoladoras, etc.), se debe abrir la abertura para aire infiltrado **(33)** del adaptador de aspiración **(16)**. Sólo así puede funcionar sin problemas la limpieza semiautomática del filtro.

Gire para ello el anillo sobre la abertura para aire infiltrado **(33)**, hasta que se obtenga una abertura máxima.

- Para la **puesta en servicio del sistema automático de arranque y parada** del aspirador, ponga el selector de modos de operación **(1)** en el símbolo "Sistema automático de arranque y parada". 
- Para la **puesta en servicio** del aspirador conecte la herramienta eléctrica enchufada en la caja de enchufe **(2)**. El aspirador se pone a funcionar automáticamente.
- Desconecte la herramienta eléctrica, para que **la aspiración finalice**. El funcionamiento posterior del sistema automático de arranque y parada sigue funcionando hasta 6 segundos, para aspirar los polvos remanentes en la manguera de aspiración.
- Para **desconectar** el aspirador, ponga el selector de modos de operación **(1)** en el símbolo "Desconectar". 

Aspiración en húmedo

- ▶ **No utilice la aspiradora para aspirar líquidos inflamables o explosivos, como gasolina, aceite, alcohol o disolventes. No aspire polvos calientes, ardientes o explosivos. No opere la aspiradora en ámbitos con riesgo de explosión.** El material en polvo, los vapores o los líquidos pueden incendiarse o explotar.
- ▶ **El aspirador no debe usarse como una bomba de agua.** El aspirador está diseñado para absorber mezcla de aire y agua.

Indicación: Asegúrese, de que en el caso de la aspiración en húmedo se ha sacado el filtro principal **(20)** del aspirador.

Operaciones de trabajo antes de la aspiración en húmedo

- Abra los cierres **(9)** y retire la parte superior del aspirador **(10)** (ver figura C).
- En caso necesario, retire el saco de plástico **(19)** o la bolsa colectora de polvo.
- Gire el soporte del filtro **(29)** hasta el tope en el sentido de giro  y retire el soporte del filtro junto con el filtro principal **(20)** de la parte superior del aspirador **(10)**.

- Inserte el filtro húmedo **(21)** completamente sobre la cesta del filtro **(30)**. Asegúrese de que el filtro húmedo **(21)** se encuentre sobre la cesta del filtro **(30)** en su totalidad.
- Coloque la parte superior del aspirador **(10)** y asegure los cierres **(9)**.
- Coloque el labio de goma **(23)** en la boquilla de suelo **(25)**.

Aspiración de líquidos

- Conecte el aspirador (selector de modos de operación **(1)** en el símbolo "Aspirar").

El aspirador está equipado con un flotador. Si se alcanza la máxima altura de llenado, se detiene la aspiración.

- Ponga el selector de los modos de operación **(1)** en el símbolo "Desconectar".
- Vacíe el depósito **(7)**.

Tras la aspiración en húmedo para la prevención de crecimiento de moho: (ver "Limpieza del filtro húmedo", Página 38)

Limpieza de filtro semiautomática

A más tardar cuando la potencia de succión ya no sea suficiente, debe activarse la limpieza del filtro.

La frecuencia de limpieza del filtro depende del tipo y cantidad de polvo. Si se aplica con regularidad, puede trabajarse más tiempo con un gran rendimiento de aspiración.

- Desconecte el aspirador durante 6–10 segundos y luego conéctelo de nuevo. Repita esto varias veces seguidas. El prefiltro **(22)** se limpia con golpes de aire cuando se apaga.
- Para trabajar después de limpiar el filtro, vuelva a encender el aspirador.

Mantenimiento y servicio

Mantenimiento y limpieza

- ▶ **Retire el enchufe de la caja de enchufe antes de realizar tareas de mantenimiento o limpieza en el aspirador, ajustes del aparato, cambiar accesorios o guardar el aspirador.** Esta medida preventiva reduce el riesgo de conectar accidentalmente el aspirador.
- ▶ **Siempre mantenga limpio el aspirador y las rejillas de ventilación para trabajar con eficacia y seguridad.**

Si es necesario reemplazar el cable de conexión, entonces esto debe ser realizado por **Bosch** o por un servicio técnico autorizado para herramientas eléctricas **Bosch**, para evitar riesgos de seguridad.

- ▶ **Lleve una máscara protectora contra polvo en el mantenimiento y la limpieza del aspirador.**

Limpie la carcasa del aspirador de vez en cuando con un paño húmedo.

- ▶ **No limpie el aspirador con aire comprimido.** El filtro u otros componentes podrían resultar dañados.

Al menos una vez al año, el fabricante o una persona instruida debe realizar una inspección técnica del aspirador (p.ej., comprobar que los filtros no estén dañados, que no haya fugas en el aspirador y que los dispositivos de control funcionen correctamente).

Limpieza y mantenimiento después de aspirar sustancias perjudiciales para la salud

- Considere contaminadas todas las piezas que puedan haber estado en contacto con sustancias perjudiciales para la salud.
- aspire, limpie o selle minuciosamente el exterior del aspirador antes de sacarlo de la zona con sustancias perjudiciales para la salud.
- Limpie, desmonte y realice el mantenimiento del aspirador sólo si puede hacerlo sin poner en peligro su vida o la de otras personas. Utilice un equipo de protección personal en los trabajos de mantenimiento y limpieza. Realice el trabajo en un espacio bien ventilado.
- Limpie primero el exterior del aspirador antes de desmontarlo.
- Elimine todas las piezas del aspirador que no puedan limpiarse satisfactoriamente en bolsas impermeables. Respete en ello las disposiciones vigentes para la eliminación de estos residuos.
- Limpie la zona de mantenimiento después de terminar el trabajo.

Limpiar el depósito

Limpie el depósito **(7)** de vez en cuando con producto de limpieza corriente en el comercio, no abrasivo, y déjelo que se seque.

Limpieza del filtro

El vaciado periódico del depósito para polvos y la limpieza de los filtros garantizan una potencia óptima de aspiración. Si a pesar de ello no se logra alcanzar la potencia de aspiración usual, deberá acudir al servicio técnico.

Limpieza del prefiltro

- Abra los cierres **(9)** y retire la parte superior del aspirador **(10)** (ver figura C).
- Retire el prefiltro **(22)** del depósito **(7)** por la empuñadura **(28)**.
- Sacuda el prefiltro **(22)** sobre un recipiente para desperdicios adecuado.
- Coloque el prefiltro **(22)** con la flecha en dirección del alojamiento de la manguera **(3)** en el depósito **(7)**.
- Coloque la parte superior del aspirador **(10)** y asegure los cierres **(9)**.

Limpieza del filtro principal

- Abra los cierres **(9)** y retire la parte superior del aspirador **(10)** (ver figura C).
- Gire el soporte del filtro **(29)** hasta el tope en el sentido de giro  y retire el soporte del filtro junto con el filtro principal **(20)** de la parte superior del aspirador **(10)**.
- Cepille las aletas del filtro principal **(20)** con un cepillo blando.

- o reemplace un filtro principal dañado **(20)**.
- Ponga el soporte del filtro **(29)** junto con el filtro principal **(20)** sobre la cesta del filtro **(30)** y gire el soporte del filtro **(29)** hasta el tope en sentido de giro .
- Coloque la parte superior del aspirador **(10)** y asegure los cierres **(9)**.

Limpeza del filtro húmedo

Tras la aspiración en húmedo para la prevención de crecimiento de moho:

- Abra los cierres **(9)** y retire la parte superior del aspirador **(10)** (ver figura C).
- Deje que se seque bien la parte superior del aspirador **(10)**.
- Retire el filtro húmedo **(21)** la cesta del filtro **(30)**.
- Lave el filtro húmedo **(21)** bajo agua corriente y luego déjelo secar completamente.

- Inserte el filtro húmedo **(21)** completamente sobre la cesta del filtro **(30)**.
- Coloque la parte superior del aspirador **(10)** y asegure los cierres **(9)**.

Conservación y transporte (ver figura J1–J2)

- Enrolle el cable de la red alrededor del asa de transporte **(12)**.
- Inserte los tubos de aspiración **(26)** en los soportes **(14)**.
- Coloque la manguera de aspiración **(15)** alrededor de la parte superior del aspirador en el soporte **(11)**.
- Transporte el aspirador por el asa de transporte **(12)** o arrastre el aspirador en pisos nivelados con la ayuda de la cinta de tracción **(4)** detrás de Ud.
- Guarde el aspirador en una habitación seca y asegúrelo contra el uso no autorizado.
- Para fijar los rodillos guías **(6)** pise hacia abajo el freno de rodillo guía **(5)**.

Remedio de perturbaciones

► Si se presenta una perturbación (p. ej. rotura del filtro), debe desconectarse inmediatamente el aspira-

dor. Antes de realizar una nueva puesta en servicio debe eliminarse la perturbación.

Problema	Remedio
La turbina de aspiración no arranca.	<ul style="list-style-type: none"> – Examinar el cable de red, el enchufe de red, el fusible y la caja de enchufe. <p>El selector de modos de operación (1) se encuentra en "Arranque/parada automática".</p> <ul style="list-style-type: none"> – Poner el interruptor selector del modo de funcionamiento (1) en el símbolo "Aspirar" o conectar la herramienta eléctrica enchufada en la caja de enchufe (2).
La turbina de aspiración no arranca de nuevo tras vaciar el depósito.	<ul style="list-style-type: none"> – Desconectar el aspirador y esperar 5 segundos; a continuación, volver a conectarlo.
La fuerza de aspiración disminuye.	<ul style="list-style-type: none"> – Vaciar el depósito (7). – Eliminar las obstrucciones de la boquilla de aspiración, el tubo de aspiración (26), la manguera de aspiración (15) o el filtro principal (20). – Cambiar el saco de plástico (19) o la bolsa colectora de polvo. – Encastrar correctamente el soporte del filtro (29). – Colocar correctamente la parte superior del aspirador (10) y cerrar los cierres (9). – Cambiar el prefiltro (22), el filtro principal (20) o el filtro húmedo (21).
Escape de polvo al aspirar	<ul style="list-style-type: none"> – Verificar el correcto montaje del filtro principal (20). – Cambiar el filtro principal (20).
El sistema automático de desconexión (aspiración en húmedo) no responde.	<p>En el caso de líquidos eléctricamente no conductores o con formación de espuma no funciona el sistema automático de desconexión.</p> <ul style="list-style-type: none"> – Controlar permanentemente el nivel de llenado.
La limpieza semiautomática del filtro no funciona	<ul style="list-style-type: none"> – Vaciar el depósito (7).

Servicio técnico y atención al cliente

El servicio técnico le asesorará en las consultas que pueda Ud. tener sobre la reparación y mantenimiento de su producto, así como sobre piezas de recambio. Los dibujos de pieza e informaciones sobre las piezas de recambio los po-

drá obtener también en: www.bosch-pt.com
 Nuestro equipo de asesores técnicos le orientará gustosamente en cuanto a la adquisición, aplicación y ajuste de los productos y accesorios.

Para cualquier consulta o pedido de piezas de repuesto es imprescindible indicar el nº de artículo de 10 dígitos que figura en la placa de características del producto.

España

Robert Bosch España S.L.U.
Departamento de ventas Herramientas Eléctricas
C/Hermanos García Noblejas, 19
28037 Madrid

Para efectuar su pedido online de recambios o pedir la recogida para la reparación de su máquina, entre en la página www.herramientasbosch.net.

Tel. Asesoramiento al cliente: 902 531 553

Fax: 902 531554

México

Robert Bosch, S. de R.L. de C.V.
Calle Robert Bosch No. 405
C.P. 50071 Zona Industrial, Toluca – Estado de México

Tel.: (52) 55 528430-62

Tel.: 800 6271286

www.boschherramientas.com.mx

Encontrará más direcciones del servicio técnico en:

www.bosch-pt.com/serviceaddresses

Eliminación

El aspirador, los accesorios y los embalajes deberán someterse a un proceso de recuperación que respete el medio ambiente.



¡No arroje el aspirador a la basura doméstica!

Sólo para los países de la UE:

Las aspiradoras que ya no se puedan utilizar deben eliminarse por separado. Utilice los sistemas de recogida previstos.

Si se eliminan de forma inadecuada, los residuos de aparatos eléctricos y electrónicos pueden tener efectos nocivos para el medio ambiente y la salud humana debido a la posible presencia de sustancias peligrosas.

NOM

El símbolo es solamente válido, si también se encuentra sobre la placa de características del producto/fabricado.

Português

Instruções de segurança para aspiradores



Leia todas as instruções de segurança e instruções. A inobservância das instruções de segurança e das instruções pode causar choque elétrico, incêndio e/ou ferimentos graves.

Guarde bem todas as advertências e instruções para futura referência.

► **Este aspirador não se destina a ser utilizado por crianças e pessoas com capacidades físicas, sensoriais ou mentais reduzidas ou com experiência e conhecimentos insuficientes.** Caso contrário há perigo de operação errada e ferimentos.

► **Vigie as crianças.** Desta forma garante que nenhuma criança brinca com o aspirador.

► **Respeite todas as normas de segurança para as substâncias a aspirar.**

► **Não aspire madeira de faia ou de carvalho, pó de pedra ou asbesto.** Estas substâncias são consideradas cancerígenas.

AVISO Use o aspirador apenas se tiver recebido informações suficientes para o uso, para os materiais a aspirar e para a eliminação segura dos mesmos. Uma instrução cuidadosa reduz as operações erradas e lesões.

AVISO O aspirador é apropriado para aspirar substâncias secas e, através de medidas apropriadas, também para aspirar líquidos. A entrada de líquidos aumenta o risco de choque elétrico.

► **Com o aspirador não devem ser aspirados líquidos inflamáveis ou explosivos, como por exemplo gasolina, óleo, álcool, solventes. Não aspire pós quentes, ardentes ou explosivos. Não opere o aspirador em áreas com risco de explosão.** Os pós, os vapores ou os líquidos podem inflamar ou explodir.

AVISO Só utilizar a tomada para as finalidades determinadas nas instruções de serviço.

AVISO Desligue imediatamente o aspirador assim que sair espuma

ou água e esvazie o recipiente. Caso contrário, é possível que o aspirador seja danificado.

- ▶ **ATENÇÃO! O aspirador só deve ser armazenado em recintos fechados.**
- ▶ **ATENÇÃO! Limpe regularmente o flutuador e verifique se apresenta danos.** Caso contrário a função pode ser prejudicada.
- ▶ **Se não for possível evitar o funcionamento do aspirador em áreas húmidas, deverá ser utilizado um disjuntor de corrente de avaria.** A utilização de um disjuntor de corrente de avaria reduz o risco de um choque elétrico.
- ▶ **Antes de qualquer utilização, verifique o aspirador, o cabo e a ficha.** Não utilize o aspirador se detetar danos no mesmo. Não abra o aspirador, as reparações devem ser levadas a cabo apenas por pessoal técnico qualificado e devem ser usadas somente peças de substituição originais. Aspiradores, cabos e fichas danificados aumentam o risco de choque elétrico.
- ▶ **Não passe por cima do cabo, nem o esmague.** Não puxe pelo cabo para retirar a ficha da tomada nem para deslocar o aspirador. Cabos danificados aumentam o risco de um choque elétrico.
- ▶ **Retire a ficha da tomada, antes de efetuar trabalhos de limpeza ou manutenção, ajustes no aparelho, troca de acessórios ou de armazenar o aspirador.** Esta medida de prevenção evita um arranque inadvertido do aspirador.
- ▶ **Assegurar uma boa ventilação no local de trabalho.**
- ▶ **Mande reparar o aspirador por pessoas qualificadas com peças de substituição originais.** Desta forma é assegurada a segurança do aspirador.

⚠ AVISO O aspirador contém pó prejudicial para a saúde. Mandar executar os processos de esvaziamento e manutenção, incluindo a eliminação do recipiente coletor do pó, exclusivamente por técnicos especializados. É necessário um equipamento de proteção adequado. Não use o aspirador sem o sistema de filtro completo e bem colocado. Caso contrário estará a pôr em risco a sua saúde.

- ▶ **Antes da colocação em funcionamento, controle o estado impecável da mangueira de aspiração. Deixe a mangueira de aspiração montada no aspirador para não sair inadvertidamente pó.** Caso contrário, poderá inalar o pó.
- ▶ **Não utilize o aspirador como assento.** O aspirador pode ser danificado.
- ▶ **Utilize o cabo de rede e a mangueira de aspiração com muito cuidado.** É possível que outras pessoas sejam colocadas em perigo.
- ▶ **Não limpe o aspirador com um jato de água direto.** A infiltração de água na parte superior do aspirador aumenta o risco de um choque elétrico.
- ▶ **Ligue o aspirador a uma rede elétrica ligada corretamente à terra.** A tomada e o cabo de extensão têm de ter um condutor de proteção funcional.

- ▶ **Não utilize a tomada no aspirador ao aspirar líquidos ou num ambiente húmido.** Através do contacto com água existe o perigo de curto-circuito ou de um choque elétrico.

Símbolos

Os seguintes símbolos podem ser importantes para a utilização do seu aspirador. Os símbolos e os seus significados devem ser memorizados. A correta interpretação dos símbolos ajuda-o a utilizar o aspirador melhor e com mais segurança.

Símbolos e seus significados



AVISO! Leia todas as instruções de segurança e instruções. A inobservância das instruções de segurança e das instruções pode causar choque elétrico, incêndio e/ou ferimentos graves.



Aspirador da classe de pó L segundo IEC/EN 60335-2-69 para **aspirar a seco** pós prejudiciais para a saúde com valor limite de exposição > 1 mg/m³



Não pendure o aspirador, p. ex. para efeitos de transporte, num gancho de grua. O aspirador não pode ser transportado por grua. Existe perigo de ferimentos e danos.



Não utilize o aspirador como assento, escada ou base. O aspirador pode tombar e ser danificado. Existe perigo de ferimentos.



Sistema start/stop automático

Aspirar o pó que se forma das ferramentas elétricas em funcionamento. O aspirador liga-se automaticamente e volta a desligar-se com retardo.

0

Desligar

1

Aspirar

Aspirar pó depositado



Indicação do cabo de ligação permitido da ferramenta elétrica ligada (específico do país)

Descrição do produto e do serviço

Favor observar as ilustrações na parte dianteira deste manual de instruções.

Utilização adequada

O aspirador destina-se a detetar, aspirar, transportar e separar pó seco não inflamável, líquidos não inflamáveis e uma mistura de água e ar. O aspirador foi testado contra pó e corresponde à classe de pó L. É adequado para as elevadas exigências na utilização profissional, p. ex. nas artes e ofícios, na indústria e nas oficinas.

Os aspiradores da classe de pó L segundo IEC/EN 60335-2-69 destinam-se apenas a aspirar pós não prejudiciais para a saúde com um valor-limite de exposição > 1 mg/m³.

Use o aspirador carregador apenas se souber avaliar e usar todas as funções sem limitações e se tiver recebido instruções suficientes sobre as mesmas.

Componentes ilustrados

A numeração dos componentes ilustrados refere-se à apresentação do aspirador na página de esquemas.

- (1) Seletor do modo de operação
- (2) Tomada para ferramenta elétrica
- (3) Conexão da mangueira (função de aspiração)
- (4) Tira de tração
- (5) Travão do rolete de guia
- (6) Rolete de guia
- (7) Depósito
- (8) Roda
- (9) Fecho para o lado superior do aspirador
- (10) Parte superior do aspirador
- (11) Suporte para mangueira de aspiração
- (12) Pega de transporte
- (13) Conexão da mangueira (função de sopro)
- (14) Suporte para tubos de aspiração
- (15) Mangueira de aspiração
- (16) Adaptador de aspiração
- (17) Bico dobrado
- (18) Bocal para juntas
- (19) Saco de plástico/saco do pó^{a)}
- (20) Filtro principal
- (21) Filtro para líquidos
- (22) Pré-filtro
- (23) Tira de borracha
- (24) Tira de escova
- (25) Bocal para chão
- (26) Tubo de aspiração
- (27) Botão de pressão
- (28) Pega do pré-filtro

(29) Suporte do filtro

(30) Cesto de filtro

(31) Orifício de aspiração

(32) Grampo para a fixação do saco de plástico

(33) Saída de ar complementar

(34) Mangueira de sopro^{a)}

a) **Este acessório não pertence ao volume de fornecimento.**

Dados técnicos

Aspirador universal	GAS 12-25 PL	
Número de produto		3 601 J7C 1..
Potência nominal absorvida	W	1250
Frequência	Hz	50-60
Capacidade do depósito (bruto)	l	25
Volume líquido (líquido)	l	15
Capacidade do saco do pó	l	20
Vácuo máx. ^{A)}		
- Aspirador	kPa	19
- Turbina	kPa	20
Fluxo máx. ^{A)}		
- Aspirador	l/s	36
- Turbina	l/s	65
Sistema start/stop automático		●
Peso ^{B)}	kg	9
Classe de proteção		⊕/I
Tipo de proteção		IPX4

A) medido com uma mangueira de aspiração Ø 35 mm e 3 m de comprimento

B) Peso sem cabo de ligação à rede e sem ficha de rede
Os dados aplicam-se a uma tensão nominal [U] de 230 V. Com tensões divergentes e em versões específicas do país, estes dados podem variar.

Os valores podem variar em função do produto e estar sujeitos a condições de aplicação e do meio ambiente. Para mais informações consulte www.bosch-professional.com/wac.

Sistema start/stop automático^{A)}

	Tensão nominal	Potência máxima	Potência mínima
UE	220-240 V	2050 W	100 W
CH	220-240 V	1050 W	100 W

A) Indicação do cabo de ligação permitido da ferramenta elétrica ligada (específico do país)

Informação sobre ruídos/vibrações

Os valores de emissão de ruído foram determinados de acordo com **EN 60335-2-69**.

O nível de pressão sonora avaliado como A do aspirador é normalmente **76 dB(A)**. Incerteza K = **3 dB**. O nível sonoro durante os trabalhos pode ultrapassar os valores indicados.

Utilizar proteção auditiva!

Valores totais de vibração a_h (soma dos vetores das três direções) e incerteza K determinada segundo

EN 60335-2-69:

$a_h < 2,5 \text{ m/s}^2$, $K = 1,5 \text{ m/s}^2$.

Montagem

- ▶ **Retire a ficha da tomada, antes de efetuar trabalhos de limpeza ou manutenção, ajustes no aparelho, troca de acessórios ou de armazenar o aspirador.** Esta medida de prevenção evita um arranque inadvertido do aspirador.

Montar acessórios de aspiração (ver figura A)

A mangueira de aspiração (15) está equipada com um sistema de clipe, com o qual podem ser conectados acessórios de aspiração (adaptador de aspiração (16), bico dobrado (17)).

Montar bocais e tubos

- Insira o bico dobrado (17) na mangueira de aspiração (15) até os dois botões de pressão (27) da mangueira de aspiração engatarem de forma audível.
- A seguir, insira bem o acessório de aspiração desejado (bocal para chão, bocal para juntas, tubo de aspiração, etc.) no bico dobrado (17).
- Para desmontar, prima os botões de pressão (27) para dentro e separe os componentes.

Montar o adaptador de aspiração

- Insira o adaptador de aspiração (16) na mangueira de aspiração (15) até os dois botões de pressão (27) da mangueira de aspiração engatarem de forma audível.
- Para desmontar, prima os botões de pressão (27) para dentro e separe os componentes.

Montar a mangueira de aspiração

Função de aspiração (ver figura B1)

- Coloque a mangueira de aspiração (15) sobre o respetivo suporte (3) e rode-a até ao batente no sentido de rotação .

Nota: Ao aspirar, forma-se carga eletrostática, através da fricção do pó na mangueira e nos acessórios de aspiração, que é perceptível ao utilizador na forma de descarga estática (dependente das influências ambientais e da sensibilidade do corpo).



Por norma, a Bosch recomenda uma mangueira de aspiração antiestática (acessórios) para aspirar pó fino e materiais secos.

Função de sopro (ver figura B2)

- ▶ **O aspirador dispõe de uma função de aspiração. Não sopre o ar de descarga para uma divisão vazia. Use a função de sopro apenas com uma mangueira limpa.** Pó podem ser nocivos à saúde.

Para a função de sopro, coloque apenas a mangueira de sopro aqui representada (34) (acessório) com a conexão

adequada. A mangueira de aspiração fornecida não pode ser utilizada para soprar.

- Ligue o aspirador durante pelo menos 5 s (interruptor de ligar/desligar (1) no símbolo «Aspirar»), para limpar a mangueira de aspiração (15) do pó depositado.
- Rode a mangueira de aspiração (15) até ao batente no sentido de rotação  e retire-a do suporte da mangueira (3).
- Coloque a mangueira de sopro (34) na conexão da mangueira (13) e rode-a até ao batente no sentido de rotação .

Retirar/colocar pré-filtro

O pré-filtro (22) retém a sujidade maior e aumenta assim a vida útil do filtro principal. Tem de retirar o pré-filtro do recipiente se quiser limpar o filtro principal.

Agarre o pré-filtro (22) pela pega (28) para uma fácil remoção.

Retirar pré-filtro (ver figura D1)

- Abra os fechos (9) e retire a parte superior do aspirador (10) (ver figura C).
- Retire o pré-filtro (22) pela pega (28) do recipiente (7).

Colocar pré-filtro (ver figura D2)

- Coloque o pré-filtro (22) com a seta na direção do suporte da mangueira (3) no recipiente (7).
- Coloque a parte superior do filtro (10) e feche os fechos (9).

Retirar/colocar o filtro principal

Retirar filtro principal (ver figura E1)

- Abra os fechos (9) e retire a parte superior do aspirador (10) (ver figura C).
- Rode o suporte do filtro (29) até ao batente no sentido de rotação  e retire o suporte do filtro junto com o filtro principal (20) da parte superior do aspirador (10).

Colocar filtro principal (ver figura E2)

- Aplique o suporte do filtro (29) junto com o filtro principal (20) sobre o cesto de filtro (30) e rode o suporte do filtro (29) até ao batente no sentido de rotação .
- Coloque a parte superior do filtro (10) e feche os fechos (9).

Colocar/retirar filtro para líquidos

Para aspirações mais leves de misturas de líquidos e sólidos, o aspirador contém um filtro para líquidos (21), que separa os líquidos dos sólidos.

Colocar o filtro para líquidos (ver figura F1)

- Abra os fechos (9) e retire a parte superior do aspirador (10) (ver figura C).

- Rode o suporte do filtro (29) até ao batente no sentido de rotação  e retire o suporte do filtro junto com o filtro principal (20) da parte superior do aspirador (10).
- Coloque o filtro para líquidos (21) por completo sobre o cesto de filtro (30).
- Coloque a parte superior do filtro (10) e feche os fechos (9).

Retirar filtro para líquidos (ver figura F2)

- Abra os fechos (9) e retire a parte superior do aspirador (10) (ver figura C).
- Retire o filtro de líquidos (21) do cesto de filtro (30).
- Aplique o suporte do filtro (29) junto com o filtro principal (20) sobre o cesto de filtro (30) e rode o suporte do filtro (29) até ao batente no sentido de rotação .
- Coloque a parte superior do filtro (10) e feche os fechos (9).

Colocar/retirar o saco de plástico/do pó (aspirar a seco)

Para aspirar a seco pode colocar um saco de plástico (19) ou um saco do pó (acessórios) no recipiente (7). Dessa forma é facilitada a aspiração de sujidade maior.

Colocar o saco de plástico (ver figura G1–G3)

- Abra os fechos (9) e retire a parte superior do aspirador (10) (ver figura C).
- Retire o pré-filtro (22) pela pega (28) do recipiente (7).
- Coloque o saco de plástico (19) com a abertura de enchimento para cima no recipiente (7). Fixe o saco de plástico por baixo da abertura de aspiração (31) com a ajuda dos grampos (32).
- Certifique-se de que o saco de pó (19) fica totalmente encostado às paredes interiores do recipiente (7).
- Dobre o restante saco de plástico (19) sobre o rebordo do recipiente (7).
- Coloque o pré-filtro (22) com a seta na direção do suporte da mangueira (3) no recipiente (7).
- Coloque a parte superior do filtro (10) e feche os fechos (9).

Retirar e fechar o saco de plástico

- Abra os fechos (9) e retire a parte superior do aspirador (10) (ver figura C).
- Retire o pré-filtro (22) pela pega (28) do recipiente (7).
- Dobre o rebordo do saco de plástico cheio (19) para trás para fora dos grampos (32).
- Retire o saco de plástico (19) com cuidado, sem o danificar, do recipiente (7).
- Certifique-se de que o saco de plástico não roça na saída de aspiração (31) ou em outros objetos afiados.

Substituir/colocar saco do pó (acessórios)

- Abra os fechos (9) e retire a parte superior do aspirador (10) (ver figura C).

- Retire o pré-filtro (22) pela pega (28) do recipiente (7).
- Puxe o saco do pó (19) do flange de conexão para trás e retire-o. Fechar a abertura do saco de pó basculando a tampa. Retire o saco do pó fechado do recipiente (7).
- Coloque o novo saco do pó sobre o flange de conexão do aspirador. Certifique-se de que o saco do pó está encostado em todo o comprimento da parede interior do recipiente (7).
- Coloque o pré-filtro (22) com a seta na direção do suporte da mangueira (3) no recipiente (7).
- Coloque a parte superior do filtro (10) e feche os fechos (9).

Colocar tira de borracha (aspirar líquidos) (ver figura H)

Nota: Os requisitos em termos de grau de permeabilidade (classe de poeiras L) foi apenas comprovado para aspirar a seco.

- Levante as tiras de escova (24) com uma ferramenta adequada do bocal para chão (25).
- Coloque as tiras de borracha (23) no bocal para chão (25).

Nota: O lado texturado das tiras de borracha tem de apontar para fora.

Funcionamento

- ▶ **Retire a ficha da tomada, antes de efetuar trabalhos de limpeza ou manutenção, ajustes no aparelho, troca de acessórios ou de armazenar o aspirador.** Esta medida de prevenção evita um arranque inadvertido do aspirador.

Ao operar o aspirador, certifique-se de que os rolos de fixação existentes no aspirador estão bloqueados para evitar que o aspirador role inadvertidamente. Antes da operação, teste o funcionamento dos rolos com a respetiva base.

Colocação em funcionamento

- ▶ **Observar a tensão de rede!** A tensão da fonte de corrente elétrica deve coincidir com a que consta na chapa de identificação do aspirador.
- ▶ **Informe-se a respeito das regras/leis vigentes no seu país, para o manuseio de pós nocivos à saúde.**

O aspirador pode ser usado para aspirar os seguintes materiais:

- pós não prejudiciais para a saúde com um valor limite de exposição > 1 mg/m³



O aspirador não deve ser utilizado em recintos com perigo de explosão.

Para garantir um poder de aspiração ideal, tem de desenrolar por completo a mangueira de aspiração (15) da parte superior do suporte (10).

Aspirar a seco

Nota: Certifique-se de que ao aspirar a seco tanto o pré-filtro (22) como o filtro principal (20) estão colocados no aspirador.

Aspiração de pó depositado

- Para **ligar** o aspirador, coloque o seletor do modo de operação (1) no símbolo "Aspirar". 
- Para **desligar** o aspirador, coloque o seletor do modo de operação (1) no símbolo "Desligar". 

Aspiração do pó que se forma de ferramentas elétricas em funcionamento (ver figura I)

- ▶ **Deve haver uma taxa de permuta de ar suficiente no recinto, quando o ar de descarga retorna ao recinto. Observe as respetivas diretivas nacionais.**



No aspirador está integrada uma tomada de segurança (2). Pode ligar nela uma ferramenta elétrica externa. Respeite a potência de ligação máxima permitida da ferramenta elétrica ligada.



- Monte o adaptador de aspiração (16).
- Insira o adaptador de aspiração (16) no bocal de aspiração da ferramenta elétrica.

Nota: Ao trabalhar com ferramentas elétricas, cuja alimentação de ar na mangueira de aspiração seja reduzida (p. ex. serras verticais, lixadeiras, etc.), tem de ser aberta a abertura de ar complementar (33) do adaptador de aspiração (16). Só assim é que a limpeza semiautomática do filtro trabalha sem problemas.

Para tal, rode o anel sobre a saída de ar complementar (33), até obter a abertura máxima.

- Para a **colocação em funcionamento do sistema start/stop automático** do aspirador, coloque o seletor do modo de operação (1) no símbolo "Sistema start/stop automático". 
- Para a **colocação em funcionamento** do aspirador, ligue a ferramenta elétrica conectada à tomada (2). O aspirador inicia-se automaticamente.
- Desligue a ferramenta elétrica para **desligar a aspiração**.
A função de inércia do sistema start/stop automático funciona durante 6 segundos para aspirar o pó residual da mangueira de aspiração.
- Para **desligar** o aspirador, coloque o seletor do modo de operação (1) no símbolo "Desligar". 

Aspirar em molhado

- ▶ **Com o aspirador não devem ser aspirados líquidos inflamáveis ou explosivos, como por exemplo gasolina, óleo, álcool, solventes. Não aspire pós quentes, ardentes ou explosivos. Não opere o**

aspirador em áreas com risco de explosão. Os pós, os vapores ou os líquidos podem inflamar ou explodir.

- ▶ **O aspirador não pode ser operado como bomba de água.** O aspirador destina-se a aspirar ar e misturas de água.

Nota: Certifique-se de que ao aspirar líquidos o filtro principal (20) foi removido do aspirador.

Passo de trabalho antes de aspirar líquidos

- Abra os fechos (9) e retire a parte superior do aspirador (10) (ver figura C).
- Se necessário, usar o saco de plástico (19) ou o saco do pó.
- Rode o suporte do filtro (29) até ao batente no sentido de rotação  e retire o suporte do filtro junto com o filtro principal (20) da parte superior do aspirador (10).
- Coloque o filtro para líquidos (21) por completo sobre o cesto de filtro (30).
Assegure que o filtro para líquidos (21) se encontra totalmente sobre o cesto do filtro (30).
- Coloque a parte superior do filtro (10) e feche os fechos (9).
- Coloque a tira de borracha (23) no bocal para chão (25).

Aspirar líquidos

- Ligue o aspirador (seletor do modo de operação (1) no símbolo «Aspirar»).

O aspirador está equipado com um flutuador. Se for atingida a altura de enchimento máxima, a aspiração para.

- Coloque o seletor do modo de operação (1) no símbolo «Desligar».
- Esvazie o depósito (7).

Para evitar a formação de bolor depois de aspirar de líquidos: (ver "Limpar o filtro para líquidos", Página 45)

Limpeza semiautomática do filtro

O mais tardar, quando o poder de aspiração já não for suficiente, tem de ser ativada a limpeza do filtro.

O intervalo para a limpeza do filtro depende do tipo e da quantidade de pó. Se for utilizado regularmente, a máxima potência de transporte é mantida por mais tempo.

- Desligue o aspirador durante 6–10 segundos e volte a ligá-lo. Repita isto várias vezes seguidas.
O pré-filtro (22) é limpo por impulsos de ar ao desligar.
- Para trabalhar depois da limpeza do filtro, volte a ligar o aspirador.

Manutenção e assistência técnica

Manutenção e limpeza

- ▶ **Retire a ficha da tomada, antes de efetuar trabalhos de limpeza ou manutenção, ajustes no aparelho, troca de acessórios ou de armazenar o aspirador.** Esta medida de prevenção evita um arranque inadvertido do aspirador.

► **Manter o aspirador e as aberturas de ventilação sempre limpas, para trabalhar bem e de forma segura.**

Se for necessário instalar um cabo de ligação, a instalação deve ser feita pela **Bosch** ou por um centro de serviço autorizado para ferramentas elétricas **Bosch**, para evitar perigos de segurança.

► **Use uma máscara de proteção durante a manutenção e limpeza do aspirador.**

De tempos a tempos, limpe a carcaça do aspirador com um pano húmido.

► **Não limpe o aspirador com ar comprimido.** O filtro ou outros componentes podem ficar danificados.

No mínimo uma vez por ano deve ser realizado um controlo técnico de pó, pelo fabricante ou por uma pessoa devidamente instruída (p. ex. verificar se há danos no filtro, controlar a estanqueidade do aspirador e o bom funcionamento dos dispositivos de controlo).

Limpeza e manutenção após a aspiração de substâncias prejudiciais à saúde

- Considere todas as peças que possam ter entrado em contacto com substâncias prejudiciais à saúde como contaminadas.
- Aspire, limpe ou vede minuciosamente o exterior do aspirador antes de o retirar da área com substâncias prejudiciais à saúde.
- Limpe, desmonte e faça a manutenção do aspirador apenas se não representar perigo para si e para outras pessoas. Use equipamento de proteção individual durante a manutenção e limpeza. Efetue os trabalhos num espaço bem ventilado.
- Limpe primeiro o exterior do aspirador antes de o desmontar.
- Elimine todas as peças do aspirador que não possam ser limpas satisfatoriamente em sacos impermeáveis. No processo, observe os regulamentos aplicáveis para a eliminação desses resíduos.
- Limpe a área de manutenção após a conclusão dos trabalhos.

Limpar o recipiente

Lave o recipiente (7) de tempos a tempos com um detergente convencional não abrasivo e depois deixe-o secar.

Limpar o filtro

Esvaziar regularmente o reservatório de pó e limpar os filtros garantem um excelente poder de aspiração. Se em seguida a potência de aspiração não for alcançada, o aspirador deverá ser levado ao serviço pós-venda.

Limpar pré-filtro



- Abra os fechos (9) e retire a parte superior do aspirador (10) (ver figura C).

Eliminação de falhas

- **Se ocorrer uma falha (p. ex. quebra do filtro), o aspirador tem de ser desligado de imediato. A falha**

- Retire o pré-filtro (22) pela pega (28) do recipiente (7).
- Agite o pré-filtro (22) sobre um caixote de lixo apropriado.
- Coloque o pré-filtro (22) com a seta na direção do suporte da mangueira (3) no recipiente (7).
- Coloque a parte superior do filtro (10) e feche os fechos (9).

Limpar o filtro principal

- Abra os fechos (9) e retire a parte superior do aspirador (10) (ver figura C).
- Rode o suporte do filtro (29) até ao batente no sentido de rotação  e retire o suporte do filtro junto com o filtro principal (20) da parte superior do aspirador (10).
- Escove as lamelas do filtro principal (20) com uma escova macia.
ou
Substitua um filtro principal (20) danificado.
- Aplique o suporte do filtro (29) junto com o filtro principal (20) sobre o cesto de filtro (30) e rode o suporte do filtro (29) até ao batente no sentido de rotação .
- Coloque a parte superior do filtro (10) e feche os fechos (9).

Limpar o filtro para líquidos

Para evitar a formação de bolor depois de aspirar líquidos:

- Abra os fechos (9) e retire a parte superior do aspirador (10) (ver figura C).
- Deixe secar bem a parte superior do aspirador (10).
- Retire o filtro de líquidos (21) do cesto de filtro (30).
- Lave o filtro para líquidos (21) sob água corrente e depois deixe-o secar bem.
- Coloque o filtro para líquidos (21) por completo sobre o cesto de filtro (30).
- Coloque a parte superior do filtro (10) e feche os fechos (9).

Arrecadação e transporte (ver figura J1-J2)

- Enrole o cabo de corrente elétrica em volta do punho (12).
- Insira os tubos de aspiração (26) nos suportes (14).
- Coloque a mangueira de aspiração (15) à volta da parte superior do aspirador no suporte (11).
- Transporte o aspirador pela pega de transporte (12) ou puxe o aspirador em solos planos, com a ajuda da tira de tração (4), atrás de si.
- Deposite o aspirador num recinto seco e proteja-o contra utilização não autorizada.
- Para travar os roletes de guia pressione (6) o travão dos roletes de guia (5) para baixo.

tem de ser eliminada antes da nova colocação em funcionamento.

Problema	Solução
A turbina de aspiração não arranca.	<ul style="list-style-type: none"> – Verifique o cabo de corrente elétrica, a ficha de rede, o fusível e a tomada. O seletor do modo de operação (1) encontra-se em "start/stop automático". – Colocar o seletor do modo de operação (1) no símbolo "Aspirar" ou ligar a ferramenta elétrica ligada à tomada (2).
A turbina de aspiração não arranca depois de se esvaziar o recipiente.	<ul style="list-style-type: none"> – Desligar o aspirador e esperar 5 segundos, e depois voltar a ligar.
O poder de aspiração enfraquece.	<ul style="list-style-type: none"> – Esvaziar o recipiente (7). – Eliminar os entupimentos do bocal de aspiração, do tubo de aspiração (26), da mangueira de aspiração (15) ou do filtro principal (20). – Substituir o saco de plástico (19) ou o saco do pó. – Engatar corretamente o suporte do filtro (29). – Colocar corretamente a parte superior (10) e fechar os fechos (9). – Substituir o pré-filtro (22), filtro principal (20) ou filtro para líquidos (21).
Saída de pó ao aspirar	<ul style="list-style-type: none"> – Verificar a montagem correta do filtro principal (20). – Substituir o filtro principal (20).
O dispositivo de desligamento automático (aspirar líquidos) não arranca.	<p>O dispositivo de desligamento automático não funciona com líquidos não condutores eletricamente ou na formação de espuma.</p> <ul style="list-style-type: none"> – Verificar regularmente o nível de enchimento.
A limpeza semiautomática do filtro não funciona	<ul style="list-style-type: none"> – Esvaziar o recipiente (7).

Serviço pós-venda e aconselhamento

O serviço pós-venda responde às suas perguntas a respeito de serviços de reparação e de manutenção do seu produto, assim como das peças sobressalentes. Desenhos explodidos e informações sobre peças sobressalentes encontram-se em: www.bosch-pt.com

A nossa equipa de consultores Bosch esclarece com prazer todas as suas dúvidas a respeito dos nossos produtos e acessórios.

Indique para todas as questões e encomendas de peças sobressalentes a referência de 10 dígitos de acordo com a placa de características do produto.

Brasil

Robert Bosch Ltda. – Divisão de Ferramentas Elétricas
Rodovia Anhanguera, Km 98 - Parque Via Norte
13065-900, CP 1195
Campinas, São Paulo
Tel.: 0800 7045 446
www.bosch.com.br/contato

Portugal

Robert Bosch LDA
Avenida Infante D. Henrique
Lotes 2E – 3E
1800 Lisboa
Para efetuar o seu pedido online de peças entre na página www.ferramentasbosch.com.
Tel.: 21 8500000
Fax: 21 8511096

Outros endereços de serviço encontram-se em:

www.bosch-pt.com/serviceaddresses

Eliminação

Aspirador, acessórios e embalagens devem ser reciclados de forma ambientalmente correta.



Não deite o aspirador para o lixo doméstico!

Apenas para países da UE:

Os aspiradores que já não são úteis têm de ser eliminados separadamente. Utilize os sistemas de recolha previstos para o efeito.

Se descartados de forma inadequada, os resíduos de equipamentos elétricos e eletrônicos podem ter efeitos nocivos ao meio ambiente e à saúde humana devido à possível presença de substâncias perigosas.

Italiano

Avvertenze di sicurezza per aspiratori



Leggere tutte le avvertenze e disposizioni di sicurezza. La mancata osservanza delle istruzioni e delle avvertenze di sicurezza può essere causa di scosse elettriche, incendi e/o lesioni di grave entità.

Conservare tutte le avvertenze di pericolo e le istruzioni operative per ogni esigenza futura.

► **Questo aspiratore non è concepito per l'utilizzo da parte di bambini e persone con ridotte capacità fisiche, sensoriali o intellettuali né con scarsa esperienza o conoscenza del prodotto.** In caso contrario sussiste il pericolo di un impiego errato e di infortuni.

► **Sorvegliare i bambini.** In questo modo è possibile evitare che i bambini giochino con l'aspiratore.

► **Osservare tutte le norme di sicurezza relative ai materiali da aspirare.**

► **Non aspirare polvere di legno di faggio o di quercia, polvere di roccia o amianto.** Tali sostanze sono considerate cancerogene.

⚠ ATTENZIONE Utilizzare l'aspiratore solamente se sono state fornite sufficienti informazioni in merito all'impiego dello stesso, alle sostanze da aspirare e al sicuro smaltimento di queste ultime. Istruzioni accurate riducono la possibilità di un utilizzo errato e di infortuni.

⚠ ATTENZIONE L'aspiratore è adatto per l'aspirazione di sostanze asciutte e, previa attuazione di misure adeguate, anche per l'aspirazione di fluidi. L'infiltrazione di fluidi aumenta il rischio di folgorazione.

► **Non utilizzare l'aspiratore per aspirare liquidi infiammabili o esplosivi quali, ad esempio, benzina, olio, alcool, solventi. Non aspirare polveri calde, incandescenti o esplosive. Non utilizzare l'aspiratore in locali esposti al rischio di esplosioni.** Le polveri, i vapori o pure i liquidi possono infiammarsi o esplodere.

⚠ ATTENZIONE Utilizzare la presa solamente per gli scopi previsti nelle istruzioni per l'uso.

⚠ ATTENZIONE Spegnerne immediatamente l'aspiratore in caso di fuoriuscita di schiuma o acqua e svuotare il recipiente. In caso contrario, l'aspiratore potrebbe venire danneggiato.

► **ATTENZIONE!** L'aspiratore può essere riposto esclusivamente in ambienti interni.

► **ATTENZIONE!** Pulire il galleggiante regolarmente ed accertarsi che non sia danneggiato. In caso contrario il funzionamento potrebbe risultare compromesso.

► **Qualora non fosse possibile evitare l'utilizzo dell'aspiratore in ambiente umido, utilizzare un interruttore di**

sicurezza (per correnti di guasto). L'utilizzo di un interruttore di sicurezza riduce il rischio di folgorazione.

► **Prima di ogni utilizzo, controllare l'aspiratore, il cavo e il connettore. Non utilizzare l'aspiratore, qualora siano stati rilevati eventuali danni. Non aprire l'aspiratore da soli, ma farlo riparare esclusivamente da tecnici specializzati ed utilizzando solamente parti di ricambio originali.** Aspiratori, cavi e spine danneggiati aumentano il rischio di una scossa elettrica.

► **Non passare sopra il cavo e non calpestarlo. Non esercitare trazione sul cavo per estrarre la spina dalla presa di corrente o per spostare l'aspiratore.** Cavi danneggiati aumentano il rischio di folgorazione.

► **Estrarre la spina dalla presa di corrente prima di effettuare interventi di manutenzione o pulizia sull'aspiratore, di effettuare regolazioni sull'apparecchio, di sostituire elementi accessori o prima di riporre l'aspiratore.** Tale precauzione eviterà che l'aspiratore possa essere messo in funzione involontariamente.

► **Provvedere ad una buona aerazione del posto di lavoro.**

► **Far riparare l'aspiratore esclusivamente da personale tecnico qualificato ed utilizzando ricambi originali.** In tale maniera potrà essere salvaguardata la sicurezza dell'aspirapolvere.

⚠ ATTENZIONE L'aspiratore contiene polvere nociva per la salute. Affidare l'esecuzione di interventi di manutenzione e svuotamento dell'utensile, incluso lo smaltimento del contenitore per la raccolta polvere, solamente a personale tecnico. È necessario un apposito equipaggiamento di protezione. Non mettere in funzione l'aspiratore senza il relativo sistema di filtraggio completo e accuratamente inserito. In caso contrario, la salute verrebbe messa a rischio.

► **Prima della messa in funzione, verificare che il tubo flessibile di aspirazione si trovi in perfette condizioni. Lasciare il tubo di aspirazione montato sull'aspiratore, in modo da evitare che inavvertitamente fuoriesca della polvere.** In caso contrario è possibile inalare polvere.

► **Non utilizzare l'aspiratore come supporto per sedersi.** È possibile danneggiare l'aspiratore.

► **Utilizzare il cavo di rete e il tubo flessibile di aspirazione con prudenza.** Con gli stessi è possibile mettere in pericolo altre persone.

► **Non pulire l'aspiratore utilizzando un getto d'acqua diretto.** La penetrazione di acqua nella parte superiore dell'aspiratore aumenta il rischio di una scossa elettrica.

► **Collegare l'aspiratore ad una rete elettrica correttamente collegata a terra.** La presa e il cavo di prolunga devono essere dotati di un conduttore di terra funzionante.

► **Non utilizzare la presa dell'aspiratore per l'aspirazione a umido o in ambienti umidi.** Il contatto con l'acqua rischia di provocare un cortocircuito o una scossa elettrica.

Simboli

I seguenti simboli possono risultare utili per l'impiego dell'aspiratore. Si prega di tenere a mente i simboli e i relativi significati. Un'interpretazione corretta dei simboli contribuisce ad utilizzare meglio ed in modo più sicuro l'aspiratore.

Simboli e relativi significati



ATTENZIONE! Leggere tutte le avvertenze di sicurezza e le istruzioni. La mancata osservanza delle avvertenze di sicurezza e delle istruzioni può causare folgorazioni, incendi e/o lesioni gravi.



Aspiratore della classe di polveri L secondo IEC/EN 60335-2-69, per **aspirazione a secco** di polveri nocive per la salute con valore limite di esposizione > 1 mg/m³



Non agganciare l'aspiratore ad un gancio per gru, ad es. per trasportarlo.

L'aspiratore non può essere trasportato con una gru. Vi è rischio di lesioni e di danni.



Non utilizzare l'aspiratore come sedile, né come scaletta o gradino. L'aspiratore potrebbe ribaltarsi e venire danneggiato. Vi è rischio di lesioni.



Sistema automatico di accensione/spegnimento

Aspirazione delle polveri sollevate da elettrotensili in funzione
L'aspiratore si accende automaticamente, per poi spegnersi nuovamente dopo un certo lasso di tempo

0

Spegnimento

1 

Aspirazione

Raccolta di polveri depositate

0 

Indicazione della potenza di allacciamento ammessa dell'elettrotensile collegato (in base al Paese)

Descrizione del prodotto e caratteristiche

Osservare le figure nella parte anteriore delle istruzioni per l'uso.

Utilizzo conforme

L'aspiratore è destinato alla raccolta, all'aspirazione, al convogliamento e alla separazione di polveri asciutte non infiammabili, di liquidi non infiammabili e di miscele acqua-aria. L'aspiratore è stato controllato sotto il profilo della tecnica di aspirazione polveri e corrisponde alla classe di polveri L. L'apparecchio è idoneo agli impieghi più gravosi in ambito professionale, ad es. nell'artigianato, nell'industria e nelle officine.

Gli aspiratori della classe di polveri L secondo IEC/EN 60335-2-69 devono essere impiegati esclusivamente per la raccolta e l'aspirazione di polveri nocive per la salute con valore limite di esposizione > 1 mg/m³.

Utilizzare l'aspiratore esclusivamente se sono state completamente valutate tutte le funzioni e possono essere effettuate senza limitazioni oppure sono state mantenute le relative istruzioni.

Componenti illustrati

La numerazione dei componenti illustrati si riferisce alla rappresentazione dell'aspiratore sulle pagine con rappresentazione grafica.

- (1) Selettore di modalità
- (2) Presa di corrente per l'elettrotensile
- (3) Attacco per tubo flessibile (funzione di aspirazione)
- (4) Nastro di traino
- (5) Freno rotella orientabile
- (6) Rotella orientabile
- (7) Contenitore
- (8) Ruota
- (9) Chiusura per la parte superiore dell'aspiratore
- (10) Parte superiore dell'aspiratore
- (11) Supporto per tubo flessibile di aspirazione
- (12) Impugnatura di trasporto
- (13) Attacco per tubo flessibile (funzione di soffiaggio)
- (14) Supporto per tubi di aspirazione
- (15) Tubo flessibile di aspirazione
- (16) Adattatore di aspirazione
- (17) Bocchetta curva
- (18) Bocchetta a fessura lunga
- (19) Sacca in plastica/sacchetto raccogli-polvere^{a)}
- (20) Filtro principale
- (21) Filtro a umido
- (22) Prefiltro
- (23) Labbro in gomma

- (24) Listelli a spazzola
- (25) Bocchetta per pavimento
- (26) Tubo di aspirazione
- (27) Pulsante
- (28) Impugnatura prefiltro
- (29) Portafiltro
- (30) Bicchieri del filtro
- (31) Apertura di aspirazione
- (32) Fermaglio di fissaggio della sacca in plastica
- (33) Apertura per l'aria di scarico
- (34) Tubo flessibile di soffiaggio^{a)}

a) Questo accessorio non è compreso nella fornitura standard.

Dati tecnici

Aspiratore a umido/a secco	GAS 12-25 PL	
Codice prodotto	3 601 J7C 1..	
Potenza assorbita nominale	W	1250
Frequenza	Hz	50–60
Volume del serbatoio (lordo)	l	25
Volume netto (liquido)	l	15
Capacità del sacchetto raccogli-polvere	l	20
Depressione max. ^{A)}		
– Aspiratore	kPa	19
– Turbina	kPa	20
Portata max. ^{A)}		
– Aspiratore	l/s	36
– Turbina	l/s	65
Sistema automatico di avvio/arresto		●
Peso ^{B)}	kg	9
Classe di protezione		Ⓢ/I
Grado di protezione		IPX4

A) Valori misurati con tubo flessibile di aspirazione da Ø 35 mm e 3 m di lunghezza

B) Peso senza cavo di collegamento alla rete e senza spina di rete
I dati sono validi per una tensione nominale [U] di 230 V. In caso di tensioni differenti e di versioni per Paesi specifici, tali dati potranno variare.

I valori possono variare a seconda del prodotto ed essere soggetti a condizioni di impiego e ambientali. Per maggiori informazioni, consultare il sito www.bosch-professional.com/wac.

Funzione start/stop automatico^{A)}

	Tensione nominale	Potenza massima	Potenza minima
UE	220–240 V	2050 W	100 W
CH	220–240 V	1050 W	100 W

A) Indicazione della potenza di allacciamento ammessa dell'elettrodomestico collegato (in base al Paese)

Informazioni su rumorosità e vibrazioni

Valori di emissione acustica rilevati conformemente a **EN 60335-2-69**.

Il livello di pressione acustica ponderato A dell'aspiratore è tipicamente di **76 dB(A)**. Grado d'incertezza $K = 3$ dB. Il livello di rumorosità durante il lavoro può superare i valori indicati. **Indossare protezioni acustiche!**

Valori di oscillazione totali a_{h} (somma vettoriale delle tre direzioni) e grado d'incertezza K rilevati conformemente a **EN 60335-2-69**:

$a_{\text{h}} < 2,5 \text{ m/s}^2$, $K = 1,5 \text{ m/s}^2$.

Montaggio

► **Estrarre la spina dalla presa di corrente prima di effettuare interventi di manutenzione o pulizia sull'aspiratore, di effettuare regolazioni sull'apparecchio, di sostituire elementi accessori o prima di riporre l'aspiratore.** Tale precauzione eviterà che l'aspiratore possa essere messo in funzione involontariamente.

Montaggio dell'accessorio di aspirazione (vedere fig. A)

Il tubo flessibile di aspirazione (15) è dotato di un sistema a fermaglio, che consente di collegare l'accessorio di aspirazione (adattatore di aspirazione (16), bocchetta curva (17)).

Montaggio delle bocchette e dei tubi

- Innestare la bocchetta curva (17) sul tubo flessibile di aspirazione (15), sino a far scattare udibilmente in sede i due pulsanti (27) del tubo flessibile di aspirazione.
- Innestare quindi saldamente l'accessorio di aspirazione desiderato (accessorio a spazzola, bocchetta a fessura lunga, tubo di aspirazione ecc.) sulla bocchetta curva (17).
- Per eseguire lo smontaggio, premere i pulsanti (27) verso l'interno e separare i componenti.

Montaggio dell'adattatore per l'aspirazione polvere

- Innestare l'adattatore di aspirazione (16) sul tubo flessibile di aspirazione (15) sino a far scattare udibilmente in sede i due pulsanti (27) del tubo flessibile di aspirazione.
- Per eseguire lo smontaggio, premere i pulsanti (27) verso l'interno e separare i componenti.

Montaggio del tubo flessibile di aspirazione

Funzione di aspirazione (vedere fig. B1)

- Innestare il tubo flessibile di aspirazione (15) nell'attacco per tubo flessibile (3) e ruotarlo fino a battuta nel senso di rotazione .

Avvertenza: Durante l'aspirazione, l'attrito della polvere all'interno del tubo flessibile di aspirazione e del relativo accessorio genera una carica elettrostatica, che l'utilizzatore potrà avvertire in forma di scarica elettrostatica (in base agli influssi ambientali e alla sensibilità fisica).

In linea generale, Bosch consiglia d'impiegare un tubo flessi-



bile di aspirazione antistatico (accessorio), qualora occorra aspirare polveri fini e materiali asciutti.

Funzione di soffiaggio (vedere fig. B2)

► L'aspiratore è dotato di una funzione di soffiaggio.

Non soffiare l'aria di scarico nell'ambiente. Utilizzare la funzione di soffiaggio esclusivamente assieme ad un tubo flessibile pulito. Le polveri possono essere nocive per la salute.

Per la funzione di soffiaggio utilizzare solo il tubo flessibile di soffiaggio (34) (accessori) illustrato qui con l'attacco adatto. Il tubo flessibile di aspirazione fornito in dotazione non deve essere utilizzato per le operazioni di soffiaggio.

- Accendere l'aspiratore per almeno 5 s (selettore di modalità (1) sul simbolo «Aspirazione»), per ripulire il tubo flessibile di aspirazione (15) da eventuali depositi di polvere.
- Ruotare il tubo flessibile di aspirazione (15) fino a battuta nel senso di rotazione  ed estrarlo dall'attacco per tubo flessibile (3).
- Innestare il tubo flessibile di soffiaggio (34) nell'attacco per tubo flessibile (13) e ruotarlo fino a battuta nel senso di rotazione .

Prelievo/introduzione del prefiltro

Il prefiltro (22) trattiene le impurità grossolane, estendendo la durata utile del filtro principale. Il prefiltro andrà prelevato dal serbatoio se si vorrà pulire il filtro principale.

Afferrare il prefiltro (22) dall'impugnatura (28) per prelevarlo facilmente.

Prelievo del prefiltro (vedere fig. D1)

- Aprire le chiusure (9) e prelevare la parte superiore dell'aspiratore (10) (vedere fig. C).
- Afferrare il prefiltro (22) dall'impugnatura (28) per prelevarlo dal contenitore (7).

Introduzione del prefiltro (vedere fig. D2)

- Introdurre il prefiltro (22), con la freccia rivolta verso l'attacco per tubo flessibile (3), nel contenitore (7).
- Applicare la parte superiore dell'aspiratore (10) e richiudere le chiusure (9).

Prelievo/introduzione del filtro principale

Prelievo del filtro principale (vedere fig. E1)

- Aprire le chiusure (9) e prelevare la parte superiore dell'aspiratore (10) (vedere fig. C).
- Ruotare il supporto filtro (29) fino a battuta nel senso di rotazione  e prelevare il supporto filtro, assieme al filtro principale (20), dalla parte superiore dell'aspiratore (10).

Introduzione del filtro principale (vedere fig. E2)

- Innestare il supporto filtro (29), assieme al filtro principale (20), sull'apposito bicchiere (30) e ruotare il supporto filtro (29) fino a battuta nel senso di rotazione .

- Applicare la parte superiore dell'aspiratore (10) e richiudere le chiusure (9).

Prelievo/introduzione del filtro a umido

Per consentire un più agevole smaltimento, quando occorra aspirare miscele di acqua e particelle solide, l'aspiratore è dotato di un filtro a umido (21), che separa il liquido dalle particelle solide.

Introduzione del filtro a umido (vedere fig. F1)

- Aprire le chiusure (9) e prelevare la parte superiore dell'aspiratore (10) (vedere fig. C).
- Ruotare il supporto filtro (29) fino a battuta nel senso di rotazione  e prelevare il supporto filtro, assieme al filtro principale (20), dalla parte superiore dell'aspiratore (10).
- Innestare completamente il filtro a umido (21) sul bicchiere del filtro (30).
- Applicare la parte superiore dell'aspiratore (10) e richiudere le chiusure (9).

Prelievo del filtro a umido (vedere fig. F2)

- Aprire le chiusure (9) e prelevare la parte superiore dell'aspiratore (10) (vedere fig. C).
- Estrarre il filtro a umido (21) dall'apposito bicchiere (30).
- Innestare il supporto filtro (29), assieme al filtro principale (20), sull'apposito bicchiere (30) e ruotare il supporto filtro (29) fino a battuta nel senso di rotazione .
- Applicare la parte superiore dell'aspiratore (10) e richiudere le chiusure (9).

Introduzione/prelievo della sacca in plastica o del sacchetto raccogli-polvere (aspirazione a secco)

Per l'aspirazione a secco, è possibile introdurre una sacca in plastica (19), oppure un sacchetto raccogli-polvere (accessorio), nel contenitore (7). Ciò agevolerà lo smaltimento delle impurità grossolane.

Introduzione della sacca in plastica (vedere figg. G1–G3)

- Aprire le chiusure (9) e prelevare la parte superiore dell'aspiratore (10) (vedere fig. C).
- Afferrare il prefiltro (22) dall'impugnatura (28) per prelevarlo dal contenitore (7).
- Introdurre la sacca in plastica (19), con l'apertura di riempimento rivolta in alto, nel contenitore (7). Fissare la sacca in plastica sotto all'apertura di aspirazione (31), mediante gli appositi fermagli (32).
- Accertarsi che la sacca in plastica (19) poggi completamente sulle pareti interne del contenitore (7).
- Battere il residuo della sacca in plastica (19) sul bordo del contenitore (7).
- Introdurre il prefiltro (22), con la freccia rivolta verso l'attacco per tubo flessibile (3), nel contenitore (7).

- Applicare la parte superiore dell'aspiratore (10) e richiudere le chiusure (9).

Prelievo e chiusura della sacca in plastica

- Aprire le chiusure (9) e prelevare la parte superiore dell'aspiratore (10) (vedere fig. C).
- Afferrare il prefiltro (22) dall'impugnatura (28) per prelevare dal contenitore (7).
- Estrarre all'indietro il bordo della sacca in plastica piena (19) dagli appositi fermagli (32).
- Prelevare la sacca in plastica (19), con cautela e senza danneggiarla, dal contenitore (7).
- Accertarsi che la sacca in plastica non faccia attrito sull'apertura di aspirazione (31) o su altri oggetti dagli spigoli vivi.

Sostituzione/introduzione del sacchetto raccogli-polvere (accessorio)

- Aprire le chiusure (9) e prelevare la parte superiore dell'aspiratore (10) (vedere fig. C).
- Afferrare il prefiltro (22) dall'impugnatura (28) per prelevare dal contenitore (7).
- Estrarre all'indietro il sacchetto raccogli-polvere pieno (19) dalla flangia di attacco. Chiudere l'apertura del sacchetto raccogli-polvere ribaltando il coperchio. Prelevare il sacchetto raccogli-polvere chiuso dal contenitore (7).
- Innestare il nuovo sacchetto raccogli-polvere sulla flangia di attacco dell'aspiratore. Accertarsi che il sacchetto raccogli-polvere poggi, per l'intera lunghezza, sulla parete interna del contenitore (7).
- Introdurre il prefiltro (22), con la freccia rivolta verso l'attacco per tubo flessibile (3), nel contenitore (7).
- Applicare la parte superiore dell'aspiratore (10) e richiudere le chiusure (9).

Introduzione del labbro in gomma (aspirazione a umido) (vedere fig. H)

Avvertenza: I requisiti per il grado di permeabilità (classe di polveri L) sono stati documentati per la sola aspirazione a secco.

- Rimuovere i listelli a spazzola (24), sollevandoli dall'accessorio a spazzola (25) mediante un attrezzo idoneo.
- Introdurre i labbri in gomma (23) nell'accessorio a spazzola (25).

Avvertenza: Il lato strutturato dei labbri in gomma dovrà essere rivolto all'esterno.

Utilizzo

- ▶ **Estrarre la spina dalla presa di corrente prima di effettuare interventi di manutenzione o pulizia sull'aspiratore, di effettuare regolazioni sull'apparecchio, di sostituire elementi accessori o prima di riporre l'aspiratore.** Tale precauzione eviterà che l'aspiratore possa essere messo in funzione involontariamente.

Durante l'utilizzo dell'aspiratore, accertarsi che le rotelle di bloccaggio dell'aspiratore siano bloccate, per proteggere

l'aspiratore da spostamenti accidentali. Prima dell'utilizzo, verificare il funzionamento delle rotelle sulla superficie di fondo prevista.

Messa in funzione

- ▶ **Attenersi alla tensione di rete.** La tensione riportata sulla targhetta di identificazione dell'aspiratore deve corrispondere alla tensione della rete elettrica di alimentazione.
- ▶ **Informarsi riguardo a regolamenti e leggi in vigore nel proprio Paese riguardo al trattamento di polveri nocive per la salute.**

L'aspiratore può essere impiegato per l'aspirazione e l'assorbimento dei seguenti materiali:

- Polveri con valore limite di esposizione > 1 mg/m³

In linea generale, l'aspiratore non deve essere impiegato in ambienti a rischio di esplosione.

Per garantire una potenza di aspirazione ottimale, il tubo flessibile di aspirazione (15) deve essere sempre srotolato completamente dalla parte superiore dell'aspiratore (10).

Aspirazione a secco

Avvertenza: Durante l'aspirazione a secco, accertarsi che sia il prefiltro (22), sia il filtro principale (20) siano inseriti nell'aspiratore.

Aspirazione di polveri depositate

- Per **accendere** l'aspiratore, posizionare il selettore di modalità (1) sul simbolo «Aspirazione».
- Per **spegnere** l'aspiratore, posizionare il selettore di modalità (1) sul simbolo «Spegnimento».



①

Aspirazione delle polveri sollevate da elettrodomestici in funzione (vedere fig. I)

- ▶ **Se l'aria di scarico ritorna nell'ambiente, occorre assicurare un sufficiente indice di ricambio aria nell'ambiente stesso. Attenersi alle prescrizioni nazionali al riguardo.**

Nell'aspiratore è integrata una presa di corrente con contatto di protezione (2). Tale presa consente di collegare un elettrodomestico esterno. Attendersi alla potenza di allacciamento massima ammessa dell'elettrodomestico collegato.



- Montare l'adattatore di aspirazione (16).
- Innestare l'adattatore di aspirazione (16) nel bocchettone di aspirazione dell'elettrodomestico.

Avvertenza: Qualora vengano impiegati elettrodomestici dal ridotto afflusso d'aria nel tubo flessibile di aspirazione (ad es. seghe alternative, levigatrici ecc.), l'apertura aria di scarico (33) dell'adattatore di aspirazione (16) andrà aperta. Solitamente in questo modo la pulizia del filtro semiautomatica potrà funzionare correttamente.

A tale scopo, ruotare l'anello sopra l'apertura aria di scarico (33) sino a raggiungere l'apertura massima.

- Per **attivare il sistema automatico di accensione/spengimento** dell'aspiratore, posizionare il selettore di modalità **(1)** sul simbolo «Sistema automatico di accensione/spengimento».
- Per **attivare** l'aspiratore, accendere l'elettrotensile collegato alla presa di corrente **(2)**. L'aspiratore si avvierà automaticamente.
- Spegner l'elettrotensile, per fare in modo che l'**aspirazione termini**.
Il sistema automatico di accensione/spengimento resterà ancora in funzione fino a 6 secondi, per aspirare eventuali polveri residue dal tubo flessibile di aspirazione.
- Per **spegnere** l'aspiratore, posizionare il selettore di modalità **(1)** sul simbolo «Spegnimento».

Aspirazione a umido

- ▶ **Non utilizzare l'aspiratore per aspirare liquidi infiammabili o esplosivi quali, ad esempio, benzina, olio, alcool, solventi. Non aspirare polveri calde, incandescenti o esplosive. Non utilizzare l'aspiratore in locali esposti al rischio di esplosioni.** Le polveri, i vapori oppure i liquidi possono infiammarsi o esplodere.
- ▶ **L'aspiratore non andrà utilizzato come pompa per acqua.** L'aspiratore è destinato alla raccolta di miscele acqua-aria.

Avvertenza: accertarsi che durante l'aspirazione a umido il filtro principale **(20)** sia stato estratto dall'aspiratore.

Fasi operative precedenti all'aspirazione a umido

- Aprire le chiusure **(9)** e prelevare la parte superiore dell'aspiratore **(10)** (vedere fig. C).
- All'occorrenza, rimuovere la sacca in plastica **(19)**, oppure il sacchetto raccogli-polvere.
- Ruotare il supporto filtro **(29)** fino a battuta nel senso di rotazione  e prelevare il supporto filtro, assieme al filtro principale **(20)**, dalla parte superiore dell'aspiratore **(10)**.
- Innestare completamente il filtro a umido **(21)** sul bicchiere del filtro **(30)**.
Assicurarsi che il filtro a umido **(21)** si trovi completamente sul bicchiere del filtro **(30)**.
- Applicare la parte superiore dell'aspiratore **(10)** e richiudere le chiusure **(9)**.
- Introdurre il labbro in gomma **(23)** nell'accessorio a spazzola **(25)**.

Raccolta di liquidi

- Accendere l'aspiratore (selettore di modalità **(1)** sul simbolo «Aspirazione»).

L'aspiratore è dotato di un galleggiante. Raggiunta l'altezza di riempimento massima, l'aspirazione si arresta.

- Posizionare il selettore di modalità **(1)** sul simbolo «Spegnimento».
- Svuotare il contenitore **(7)**.

Per evitare la formazione di muffe dopo l'aspirazione a umido: (vedi «Pulizia del filtro a umido», Pagina 53)

Pulizia del filtro semiautomatica

Al più tardi quando la potenza di aspirazione non sarà più sufficiente, occorrerà attivare la pulizia del filtro.

La frequenza di pulizia del filtro dipenderà dal tipo e dalla quantità di polvere. Con un impiego regolare, la portata massima verrà mantenuta più a lungo.

- Spegner l'aspiratore per 6–10 secondi, quindi riaccenderlo. Ripetere la procedura più volte.
Allo spegnimento, il prefiltro **(22)** verrà pulito mediante appositi impulsi d'aria.
- Per lavorare dopo la pulizia del filtro, riaccendere l'aspiratore.

Manutenzione ed assistenza

Manutenzione e pulizia

- ▶ **Estrarre la spina dalla presa di corrente prima di effettuare interventi di manutenzione o pulizia sull'aspiratore, di effettuare regolazioni sull'apparecchio, di sostituire elementi accessori o prima di riporre l'aspiratore.** Tale precauzione eviterà che l'aspiratore possa essere messo in funzione involontariamente.
- ▶ **Per lavorare bene ed in modo sicuro mantenere l'aspiratore e le fessure di aerazione pulite.**

Se fosse necessaria una sostituzione della linea di collegamento, questa dovrà essere eseguita da **Bosch** oppure da un centro assistenza clienti autorizzato per elettrotensili **Bosch**, al fine di evitare pericoli per la sicurezza.

- ▶ **Durante gli interventi di manutenzione e pulizia dell'aspiratore, indossare una mascherina antipolvere.**

Pulire occasionalmente il corpo dell'aspiratore con un panno inumidito.

- ▶ **Non pulire l'aspiratore con aria compressa.** Il filtro o altri componenti potrebbero venire danneggiati.

Almeno una volta all'anno, l'aspiratore deve essere sottoposto a un controllo tecnico da parte del costruttore o di un tecnico specializzato (ad esempio, verificare che il filtro non sia danneggiato, che l'aspiratore non presenti perdite e che i dispositivi di controllo funzionino perfettamente).

Pulizia e manutenzione dopo l'aspirazione di sostanze nocive

- Le parti che potrebbero essere entrate a contatto con le sostanze nocive vanno considerate tutte come contaminate.
- Aspirare, pulire o sigillare accuratamente l'esterno dell'aspiratore prima di rimuoverlo da un'area contenente sostanze nocive.
- Pulire, smontare e sottoporre a manutenzione l'aspiratore solo se possono essere esclusi pericoli per sé e per gli altri. Durante la manutenzione e la pulizia, indossare i di-

positivi di protezione individuale. Eseguire gli interventi in un locale ben areato.

- Pulire innanzitutto l'esterno dell'aspiratore, prima di smontarlo.
- Smaltire tutte le parti dell'aspiratore che non possono essere pulite in maniera sufficiente in sacchetti impermeabili. A tale riguardo, attenersi alle disposizioni vigenti per lo smaltimento di questo tipo di rifiuti.
- Una volta conclusi gli interventi, pulire l'area di manutenzione.

Pulizia del contenitore

Tergere occasionalmente il contenitore (7) con un normale detergente non abrasivo e lasciarlo asciugare.

Pulire il filtro

Svuotare il contenitore e pulire il filtro con regolarità, per garantire una potenza di aspirazione ottimale. Se anche dopo tali interventi non si otterrà la potenza di aspirazione prevista, l'aspiratore andrà inviato al Servizio Assistenza Clienti.

Pulizia del prefiltro

- Aprire le chiusure (9) e prelevare la parte superiore dell'aspiratore (10) (vedere fig. C).
- Afferrare il prefiltro (22) dall'impugnatura (28) per prelevare il prefiltro dal contenitore (7).
- Scuotere il prefiltro (22) sopra un recipiente per rifiuti di tipo idoneo.
- Introdurre il prefiltro (22), con la freccia rivolta verso l'attacco per tubo flessibile (3), nel contenitore (7).
- Applicare la parte superiore dell'aspiratore (10) e richiudere le chiusure (9).

Pulizia del filtro principale

- Aprire le chiusure (9) e prelevare la parte superiore dell'aspiratore (10) (vedere fig. C).
- Ruotare il supporto filtro (29) fino a battuta nel senso di rotazione  e prelevare il supporto filtro, assieme al filtro principale (20), dalla parte superiore dell'aspiratore (10).
- Pulire le lamelle del filtro principale (20) con una spazzola morbida.

Eliminazione delle anomalie

- **Qualora si verifichi un'anomalia (ad es. rottura del filtro), l'aspiratore andrà immediatamente spento. Pri-**

oppure

Sostituire il filtro principale (20), qualora sia danneggiato.

- Innestare il supporto filtro (29), unitamente al filtro principale (20), sull'apposito bicchiere (30) e ruotare il supporto filtro (29) fino a battuta nel senso di rotazione .
- Applicare la parte superiore dell'aspiratore (10) e richiudere le chiusure (9).

Pulizia del filtro a umido

Per evitare la formazione di muffe dopo l'aspirazione a umido:

- Aprire le chiusure (9) e prelevare la parte superiore dell'aspiratore (10) (vedere fig. C).
- Lasciare asciugare accuratamente la parte superiore dell'aspiratore (10).
- Estrarre il filtro a umido (21) dall'apposito bicchiere (30).
- Lavare il filtro a umido (21) sotto acqua corrente, quindi lasciarlo asciugare accuratamente.
- Innestare completamente il filtro a umido (21) sul bicchiere del filtro (30).
- Applicare la parte superiore dell'aspiratore (10) e richiudere le chiusure (9).

Stivaggio e trasporto (vedere figg. J1-J2)

- Avvolgere il cavo di alimentazione attorno all'impugnatura di trasporto (12).
- Innestare i tubi di aspirazione (26) nei relativi supporti (14).
- Introdurre il tubo flessibile di aspirazione (15) attorno alla parte superiore dell'aspiratore, nell'apposito supporto (11).
- Trasportare l'aspiratore mediante l'apposita impugnatura (12), oppure trainarlo, su fondi piani, mediante l'apposito nastro (4).
- Deposare l'aspiratore in un ambiente asciutto e protetto da utilizzi non autorizzati.
- Per bloccare le ruote orientabili (6), abbassare il relativo freno (5) premendolo con il piede.

ma che l'aspiratore venga rimesso in funzione, l'anomalia dovrà essere stata eliminata.

Problema	Rimedio
La turbina di aspirazione non si avvia.	- Controllare cavo di alimentazione, connettore di rete, fusibile e presa di corrente. Il selettore di modalità (1) si trova su «Sistema automatico di accensione/spegnimento».
La turbina di aspirazione non si riavvia dopo lo svuotamento del contenitore.	- Spegnerne l'aspiratore ed attendere 5 secondi, quindi riaccenderlo.
La potenza di aspirazione diminuisce.	- Svuotare il contenitore (7).

Problema	Rimedio
	<ul style="list-style-type: none"> – Rimuovere eventuali intasamenti dalla bocchetta di aspirazione, dal tubo di aspirazione (26), dal tubo flessibile di aspirazione (15) o dal filtro principale (20). – Sostituire la sacca in plastica (19) o il sacchetto raccogli-polvere. – Innestare correttamente il supporto filtro (29). – Applicare correttamente la parte superiore dell'aspiratore (10) e richiudere le chiusure (9). – Sostituire il prefiltro (22), il filtro principale (20) o il filtro a umido (21).
Fuoriuscita di polvere durante l'aspirazione	<ul style="list-style-type: none"> – Controllare che il filtro principale (20) sia montato correttamente. – Sostituire il filtro principale (20).
Lo spegnimento automatico (aspirazione a umido) non interviene.	<p>In presenza di liquidi non conduttivi, oppure di schiuma, lo spegnimento automatico non funziona.</p> <ul style="list-style-type: none"> – Controllare costantemente il livello di riempimento.
la pulizia del filtro semiautomatica non funziona	<ul style="list-style-type: none"> – Svuotare il contenitore (7).

Servizio di assistenza e consulenza tecnica

Il servizio di assistenza risponde alle Vostre domande relative alla riparazione ed alla manutenzione del Vostro prodotto nonché concernenti le parti di ricambio. Disegni esplosi ed informazioni relative alle parti di ricambio sono consultabili anche sul sito: www.bosch-pt.com

Il team Bosch che si occupa della consulenza impieghi vi aiuterà in caso di domande relative ai nostri prodotti ed ai loro accessori.

In caso di richieste o di ordinazione di pezzi di ricambio, comunicare sempre il codice prodotto a 10 cifre riportato sulla targhetta di identificazione del prodotto.

Italia

Tel.: (02) 3696 2314

E-Mail: pt.hotlinebosch@it.bosch.com

Ulteriori indirizzi per l'assistenza sono indicati sotto:

www.bosch-pt.com/serviceaddresses

Smaltimento

Avviare ad un riciclaggio rispettoso dell'ambiente aspiratore, accessori ed imballaggi non più necessari.



Non smaltire l'aspiratore nei rifiuti domestici.

Solo per i Paesi della CE:

Gli aspiratori non più utilizzabili devono essere smaltiti separatamente. Utilizzare gli appositi sistemi di raccolta.

In caso di smaltimento effettuato in maniera impropria, i rifiuti di apparecchiature elettriche ed elettroniche, a causa della possibile presenza di sostanze pericolose, possono avere effetti dannosi sull'ambiente e sulla salute dell'uomo.

Nederlands

Veiligheidsaanwijzingen voor zuigers



Lees alle veiligheidsaanwijzingen en instructies. Het niet naleven van de veiligheidsaanwijzingen en instructies kan elektrische schokken, brand en/of zware verwondingen veroorzaken.

Bewaar alle veiligheidsaanwijzingen en instructies voor toekomstig gebruik.

► **Deze zuiger is niet bestemd voor gebruik door kinderen en personen met beperkte fysieke, sensorische of geestelijke capaciteiten of gebrekkige ervaring en kennis.** Anders bestaat er gevaar voor foute bediening en verwondingen.

► **Houd toezicht op kinderen.** Hierdoor wordt gegarandeerd dat kinderen niet met de zuiger spelen.

► **Neem goed nota van alle veiligheidsvoorschriften voor het stof dat moet worden afgezogen.**

► **Zuig geen beuken- of eikenhoutstof, steenstof of asbest.** Deze stoffen gelden als kankerwekkend.

WAARSCHUWING Gebruik de zuiger alleen, wanneer u voldoende informatie voor het gebruik van de zuiger, de op te zuigen stoffen en het veilig verwijderen van deze heeft ge-

kregen. Een zorgvuldige instructie vermindert de kans op verkeerde bediening en letsel.

WAARSCHUWING De zuiger is geschikt voor het opzuigen van droge stoffen en door geschikte maatregelen ook voor

het opzuigen van vloeistoffen. Het binnendringen van vloeistoffen vergroot het risico van een elektrische schok.

- ▶ **Zuig met de zuiger geen brandbare of explosieve vloeistoffen, zoals benzine, olie, alcohol, oplosmiddelen. Zuig geen heet, brandend of explosief stof. Gebruik de zuiger niet in vertrekken waar ontploffingsgevaar heerst.** Het stof, de dampen of de vloeistoffen kunnen ontbranden of exploderen.

WAARSCHUWING Gebruik het stopcontact alleen voor de in de gebruiksaanwijzing vastgelegde doeleinden.

WAARSCHUWING Schakel de zuiger onmiddellijk uit, zodra er schuim of water naar buiten komt en maak het reservoir

leeg. De zuiger kan anders beschadigd worden.

- ▶ **LET OP! De zuiger mag alleen binnenshuis opgeborgen worden.**
- ▶ **LET OP! Maak de vlotter regelmatig schoon en controleer of deze beschadigd is.** De werking kan anders belemmerd zijn.
- ▶ **Wanneer het gebruik van de zuiger in een vochtige omgeving onvermijdelijk is, dient u een aardlekschakelaar te gebruiken.** Het gebruik van een aardlekschakelaar vermindert het risico van een elektrische schok.
- ▶ **Controleer vóór elk gebruik zuiger, kabel en stekker. Gebruik de zuiger niet, als u schade vaststelt. Open de zuiger niet zelf en laat deze uitsluitend door gekwalificeerd geschoold personeel en alleen met originele vervangingsonderdelen repareren.** Beschadigde zuigers, kabels en stekkers vergroten het risico van een elektrische schok.
- ▶ **Rijd niet over de kabel heen of beknel deze niet. Trek niet aan de kabel, om de stekker uit het stopcontact te trekken of de zuiger te bewegen.** Beschadigde kabels vergroten het risico van een elektrische schok.
- ▶ **Trek de stekker uit het stopcontact, voordat u de zuiger onderhoudt of schoonmaakt, instellingen bij het apparaat uitvoert, accessoires vervangt of de zuiger weglegt.** Deze voorzorgsmaatregel voorkomt onbedoeld starten van de zuiger.
- ▶ **Zorg voor een goede ventilatie op de werkplek.**
- ▶ **Laat de zuiger uitsluitend door gekwalificeerd personeel met originele vervangingsonderdelen repareren.** Daarmee wordt gewaarborgd dat de veiligheid van de zuiger in stand blijft.

WAARSCHUWING De zuiger bevat stof dat schadelijk is voor de gezondheid. Laat het leegmaken en onderhouden, inclusief het verwijderen van het stofopvangreservoir, uitsluitend door een vakman uitvoeren. Dienovereenkomstige beschermingsmiddelen zijn noodzakelijk. Gebruik de zuiger

niet zonder het complete en zorgvuldig geplaatste filtersysteem. Anders brengt u uw gezondheid in gevaar.

- ▶ **Controleer vóór de ingebruikname of de zuigslang in correcte staat verkeert. Laat daarbij de zuigslang op de zuiger gemonteerd, zodat niet per ongeluk stof naar buiten komt.** Anders kunt u stof inademen.
- ▶ **Gebruik de zuiger niet als zitgelegenheid.** Anders kunt u de zuiger beschadigen.
- ▶ **Gebruik het netsnoer en de zuigslang zorgvuldig.** Anders kunt u er andere personen mee in gevaar brengen.
- ▶ **Maak de zuiger niet schoon met een direct gerichte waterstraal.** Het binnendringen van water in het bovenste deel van de zuiger vergroot het risico van een elektrische schok.
- ▶ **Sluit de zuiger op een correct geaard elektriciteitsnet aan.** Stopcontact en verlengkabel moeten een goed functionerende randaarddraad hebben.
- ▶ **Gebruik het stopcontact op de zuiger niet bij het nat zuigen of in een vochtige omgeving.** Door contact met water bestaat het risico van een kortsluiting of een elektrische schok.

Symbolen

De volgende symbolen kunnen voor het gebruik van de zuiger van belang zijn. Zorg ervoor dat u de symbolen en hun betekenis kent. Het juiste begrip van de symbolen helpt u de zuiger beter en veiliger te gebruiken.

Symbolen en hun betekenis



WAARSCHUWING! Lees alle veiligheidsaanwijzingen en instructies. Het niet naleven van de veiligheidsaanwijzingen en instructies kan elektrische schokken, brand en/of zware verwondingen veroorzaken.



Zuiger van stofklasse L conform IEC/EN 60335-2-69 voor het **droog opzuigen** van voor de gezondheid schadelijk stof met een expositiegrenswaarde $> 1 \text{ mg/m}^3$



Hang de zuiger, bijv. voor het transporteren, niet aan een kraanhaak. De zuiger is niet kraanbaar. Er bestaat gevaar voor verwondingen en schade.

Symbolen en hun betekenissen



Gebruik de zuiger niet als zitplaats, ladder of opstapje. De zuiger kan omvallen en worden beschadigd. Er bestaat verwondingsgevaar.



Automatische start/stop-functie

Vrijkomend stof van lopende elektrische gereedschappen afzuigen
De zuiger schakelt automatisch in en met vertraging weer uit

0

Uitschakelen



Zuigen

Opzuigen van stofafzettingen



Vermelding van het toegestane aansluitvermogen van het aangesloten elektrisch gereedschap (landspecifiek)

Beschrijving van product en werking

Neem de afbeeldingen in het voorste gedeelte van de gebruiksaanwijzing in acht.

Beoogd gebruik

De zuiger is bestemd voor het opnemen, opzuigen, transporteren en afscheiden van niet-brandbaar droog stof, niet-brandbare vloeistoffen en een water-lucht-mengsel. De zuiger is stoftechnisch gekeurd en behoort tot stofklasse L. Deze is geschikt voor de verhoogde belastingen bij industrieel gebruik, bijv. in de bouw, industrie en werkplaatsen.

Zuigers van stofklasse L volgens IEC/EN 60335-2-69 mogen uitsluitend worden gebruikt voor het opzuigen en afzuigen van voor de gezondheid schadelijk stof met een expositiegrenswaarde > 1 mg/m³.

Gebruik de zuiger alleen, wanneer u alle functies volledig kunt inschatten en zonder beperkingen kunt gebruiken of daarvoor bestemde instructies heeft ontvangen.

Afgebeelde componenten

De componenten zijn genummerd zoals op de afbeeldingen van de zuiger op de pagina's met afbeeldingen.

- (1) Moduskeuzeschakelaar
- (2) Stopcontact voor elektrisch gereedschap
- (3) Slanghouder (zuigfunctie)
- (4) Trekband
- (5) Zwenkwielrem
- (6) Zwenkwiel
- (7) Reservoir
- (8) Loopwiel

(9) Sluiting voor bovenstuk van zuiger

(10) Bovenstuk van zuiger

(11) Houder voor zuigslang

(12) Draaggreep

(13) Slanghouder (uitblaasfunctie)

(14) Houder voor zuigbuizen

(15) Zuigslang

(16) Afzuigadapter

(17) Gebogen zuigmond

(18) Spleetzuigmond

(19) Plastic zak/stofzak ^{a)}

(20) Hoofdfilter

(21) Natfilter

(22) Voorfilter

(23) Rubber rand

(24) Borstelstrip

(25) Vloerzuigmond

(26) Zuigbuis

(27) Drukknop

(28) Greep voorfilter

(29) Filterhouder

(30) Filterkorf

(31) Aanzuigopening

(32) Klem voor bevestiging van plastic zak

(33) Valse-luchtopening

(34) Uitblaasslang^{a)}

a) Dit toebehoren wordt niet standaard meegeleverd.

Technische gegevens

Alleszuiger	GAS 12-25 PL	
Productnummer	3 601 J7C 1..	
Nominaal opgenomen vermogen	W	1250
Frequentie	Hz	50-60
Inhoud reservoir (bruto)	l	25
Nettovolume (vloeistof)	l	15
Stofzakinhoud	l	20
Max. onderdruk ^{A)}		
- Zuiger	kPa	19
- Turbine	kPa	20
Max. debiet ^{A)}		
- Zuiger	l/s	36
- Turbine	l/s	65
Automatisch start/stop		●
Gewicht ^{B)}	kg	9
Isolatieklasse		⊕/I

Alleszuiger GAS 12-25 PL

Beschermklassen IPX4

A) gemeten met een zuigslang \varnothing 35 mm en 3 m lengte

B) Gewicht zonder netsnoer en zonder netstekker

De gegevens gelden voor een nominale spanning [U] van 230 V. Bij afwijkende spanningen en in landspecifieke uitvoeringen kunnen deze gegevens variëren.

Waarden kunnen afhankelijk van product variëren en onderhevig zijn aan toepassings- en omgevingsvoorwaarden. Meer informatie vindt u op www.bosch-professional.com/wac.

Automatische start/stop^{A)}

	Nominale spanning	Maximaal vermogen	Minimaal vermogen
EU	220–240 V	2050 W	100 W
CH	220–240 V	1050 W	100 W

A) Vermelding van het toegestane aansluitvermogen van het aangesloten elektrisch gereedschap (landspecifiek)

Informatie over geluid en trillingen

Geluidsemissiewaarden bepaald volgens **EN 60335-2-69**.

Het A-gewogen geluidsdruk niveau van de zuiger bedraagt typisch 76 dB(A). Onzekerheid K = 3 dB. Het geluidsniveau bij het werken kan de aangegeven waarden overschrijden.

Draag gehoorbescherming!

Totale trillingswaarden a_h (vectorsom van drie richtingen) en onzekerheid K bepaald conform **EN 60335-2-69**:

$a_h < 2,5 \text{ m/s}^2$, $K = 1,5 \text{ m/s}^2$.

Montage

► **Trek de stekker uit het stopcontact, voordat u de zuiger onderhoudt of schoonmaakt, instellingen bij het apparaat uitvoert, accessoires vervangt of de zuiger weglegt.** Deze voorzorgsmaatregel voorkomt onbedoeld starten van de zuiger.

Zuigaccessoires monteren (zie afbeelding A)

De zuigslang (15) is voorzien van een clipsysteem waarmee zuigaccessoires (afzuigadapter (16), gebogen zuigmond (17)) kunnen worden aangesloten.

Zuigmonden en buizen monteren

- Steek de gebogen zuigmond (17) op de zuigslang (15) tot de beide drukknoppen (27) van de zuigslang hoorbaar vastklikken.
- Steek daarna het gewenste zuigaccessoire (vloerzuigmond, spleetzuigmond, zuigbuis, enz.) stevig op de gebogen zuigmond (17).
- Voor demonteren drukt u de drukknoppen (27) naar binnen en trekt u de onderdelen uit elkaar.

Afzuigadapter monteren

- Steek de afzuigadapter (16) op de zuigslang (15) tot de beide drukknoppen (27) van de zuigslang hoorbaar vergrendelen.
- Voor demonteren drukt u de drukknoppen (27) naar binnen en trekt u de onderdelen uit elkaar.

Zuigslang monteren**Zuigfunctie (zie afbeelding B1)**

- Steek de zuigslang (15) in de slanghouder (3) en in draairichting  tot de aanslag draaien.



Aanwijzing: Bij het zuigen ontstaat door de wrijving van het stof in de zuigslang en -accessoires een elektrostatische op-lading die de gebruiker in de vorm van statische ontlading kan voelen (afhankelijk van invloeden van buitenaf en lichamelijke gesteldheid).

Bosch raadt aan altijd een antistatische zuigslang (accessoire) te gebruiken bij het zuigen van fijnstof en droge materialen.

Uitblaasfunctie (zie afbeelding B2)

► **De zuiger heeft een uitblaasfunctie. De afvoerlucht niet in de vrije ruimte blazen. Gebruik de uitblaasfunctie alleen met een schone slang.** Stof kan gevaarlijk voor de gezondheid zijn.

Gebruik voor de uitblaasfunctie uitsluitend de hier afgebeelde uitblaasslang (34) (accessoire) met bijpassende aansluiting. De bijgeleverde zuigslang mag niet worden gebruikt voor het uitblazen.

- Schakel de zuiger gedurende ten minste 5 s in (modus-keuzeschakelaar (1) op het symbool „Zuigen“), om de zuigslang (15) te ontdoen van afgezet stof.
- Draai de zuigslang (15) tot de aanslag in draairichting  en trek deze uit de slanghouder (3).
- Steek de uitblaasslang (34) in de slanghouder (13) en draai deze tot tegen de aanslag in draairichting .

Voorfilter verwijderen / plaatsen

Het voorfilter (22) houdt het grove vuil tegen en verlengt de standtijd van het hoofdfilter. Verwijder het voorfilter uit het reservoir als u het hoofdfilter wilt reinigen.

Pak het voorfilter (22) aan de greep (28) vast om deze gemakkelijker te verwijderen.

Voorfilter verwijderen (zie afbeelding D1)

- Open de sluitingen (9) en verwijder het zuigerbovenstuk (10) (zie afbeelding C).
- Verwijder het voorfilter (22) met de greep (28) uit het reservoir (7).

Voorfilter plaatsen (zie afbeelding D2)

- Plaats het voorfilter (22) met de pijl in de richting van de slanghouder (3) in het reservoir (7).
- Plaats het zuigerbovenstuk (10) de sluitingen (9) sluiten.

Hoofdfilter verwijderen / plaatsen**Hoofdfilter verwijderen (zie afbeelding E1)**

- Open de sluitingen (9) en verwijder het zuigerbovenstuk (10) (zie afbeelding C).
- Draai de filterhouder (29) tot de aanslag in draairichting  en verwijder de filterhouder met het filter (20) uit het bovenstuk van de zuiger (10).

Hoofdfilter plaatsen (zie afbeelding E2)

- Schuif de filterhouder (29) samen met het hoofdfilter (20) over de filterkorf (30) en draai de filterhouder (29) tot de aanslag in draairichting .
- Plaats het zuigerbovenstuk (10) de sluitingen (9) sluiten.

Natfilter aanbrengen/verwijderen

Voor het eenvoudiger afvoeren bij het opzuigen van mengsels van water met vaste stoffen heeft de zuiger een natfilter (21), dat de vloeistof van de vaste stoffen scheidt.

Natfilter plaatsen (zie afbeelding F1)

- Open de sluitingen (9) en verwijder het zuigerbovenstuk (10) (zie afbeelding C).
- Draai de filterhouder (29) tot de aanslag in draairichting  en verwijder de filterhouder met het filter (20) uit het bovenstuk van de zuiger (10).
- Steek het natfilter (21) volledig over de filterkorf (30).
- Plaats het zuigerbovenstuk (10) de sluitingen (9) sluiten.

Natfilter verwijderen (zie afbeelding F2)

- Open de sluitingen (9) en verwijder het zuigerbovenstuk (10) (zie afbeelding C).
- Trek het natfilter (21) van de filterkorf (30).
- Schuif de filterhouder (29) samen met het hoofdfilter (20) over de filterkorf (30) en draai de filterhouder (29) tot aan de aanslag in draairichting .
- Plaats het zuigerbovenstuk (10) de sluitingen (9) sluiten.

Plastic zak of stofzak plaatsen/verwijderen (droog zuigen)

Voor het droog zuigen kunt u een plastic zak (19) of een stofzak (accessoire) in het reservoir (7) plaatsen. Hierdoor wordt het afvoeren van het stof eenvoudiger.

Plastic zak plaatsen (zie afbeeldingen G1–G3)

- Open de sluitingen (9) en verwijder het zuigerbovenstuk (10) (zie afbeelding C).
- Verwijder het voorfilter (22) met de greep (28) uit het reservoir (7).
- Leg de plastic zak (19) met de vulopening naar boven in het reservoir (7). Bevestig de plastic zak met de klemmen (31) onder de aanzuigopening (32).
- Zorg dat de plastic zak (19) volledig tegen de binnenwanden van het reservoir (7) ligt.
- De rest van de plastic zak (19) omslaan over de rand van het reservoir (7).
- Plaats het voorfilter (22) met de pijl in de richting van de slanghouder (3) in het reservoir (7).
- Plaats het zuigerbovenstuk (10) de sluitingen (9) sluiten.

Plastic zak wegnemen en afsluiten

- Open de sluitingen (9) en verwijder het zuigerbovenstuk (10) (zie afbeelding C).
- Verwijder het voorfilter (22) met de greep (28) uit het reservoir (7).

- De rand van de volle plastic zak (19) naar achter uit de klemmen (32) trekken.
- De plastic zak (19) voorzichtig, zonder deze te beschadigen, uit het reservoir (7) verwijderen.
- Zorg hierbij op dat de plastic zak niet langs de aanzuigopening (31) of langs andere scherpe voorwerpen schuurt.

Stofzak vervangen/plaatsen (accessoire)

- Open de sluitingen (9) en verwijder het zuigerbovenstuk (10) (zie afbeelding C).
- Verwijder het voorfilter (22) met de greep (28) uit het reservoir (7).
- De volle stofzak (19) naar achter van de aansluitflens trekken. Sluit de opening van de stofzak door het deksel om te klappen. De afgesloten stofzak uit het reservoir (7) verwijderen.
- Schuif de nieuwe stofzak over de aansluitflens van de zuiger. Zorg dat de stofzak over de volledige lengte volledig tegen de binnenwanden van het reservoir (7) ligt.
- Plaats het voorfilter (22) met de pijl in de richting van de slanghouder (3) in het reservoir (7).
- Plaats het zuigerbovenstuk (10) de sluitingen (9) sluiten.

Rubber rand plaatsen (nat zuigen) (zie afbeelding H)

Aanwijzing: De bepaalde doorlatingsgraad (stofklasse L) geldt alleen voor het droog zuigen.

- Verwijder de borstelstrips (24) met een geschikt gereedschap uit de vloerzuigmond (25).
- Plaats de rubber randen (23) in de vloerzuigmond (25).

Aanwijzing: De gestructureerde zijde van de rubber randen moet naar buiten wijzen.

Gebruik

- ▶ **Trek de stekker uit het stopcontact, voordat u de zuiger onderhoudt of schoonmaakt, instellingen bij het apparaat uitvoert, accessoires vervangt of de zuiger weglegt.** Deze voorzorgsmaatregel voorkomt onbedoeld starten van de zuiger.

Let er bij het gebruik van de zuiger op dat de op de zuiger aanwezige vastzetwielen geblokkeerd zijn om de zuiger te beveiligen tegen abusievelijk weggrollen. Test vóór het gebruik of de wielen op de betreffende ondergrond hun werk doen.

Ingebruikname

- ▶ **Let op de netspanning!** De spanning van de stroombron moet overeenkomen met de gegevens op het typeplaatje van de zuiger.
- ▶ **Stel u op de hoogte van de in uw land geldende regels en wetten ten aanzien van de omgang met stof dat gevaarlijk voor de gezondheid is.**

De zuiger mag worden toegepast voor het zuigen van de volgende materialen:

- stof met een expositiegrenswaarde > 1 mg/m³

De zuiger mag nooit worden gebruikt in vertrekken waar ontploffingsgevaar heerst.

Voor het waarborgen van een optimale zuigcapaciteit moet u de zuigslang (15) altijd helemaal van het bovenstuk van de zuiger (10) afrollen.

Droog zuigen

Aanwijzing: Zorg ervoor dat bij het droog zuigen zowel de voorfilter (22) als de hoofdfilter (20) in de zuiger geplaatst zijn.

Opzuigen van stofafzettingen

- Voor het **inschakelen** van de zuiger zet u de moduskeuzeschakelaar (1) op het symbool „Zuigen“.
- Voor het **uitschakelen** van de zuiger zet u de moduskeuzeschakelaar (1) op het symbool „Uitschakelen“.



Vrijkomend stof van lopende elektrische gereedschappen afzuigen (zie afbeelding I)

- ▶ **Wanneer de afvoerlucht naar de ruimte wordt teruggeleid, moet de luchtverversing van de ruimte voldoende zijn. Neem de in uw land geldende voorschriften in acht.**

In de zuiger is een stopcontact met randaarde (2) geïntegreerd. Daar kunt u een extern elektrisch gereedschap aansluiten. Let op het maximaal toegestane aansluitvermogen van het aangesloten elektrische gereedschap.



- Monteer de afzuigadapter (16).
- Steek de afzuigadapter (16) in de afzuigaansluiting van het elektrische gereedschap.

Aanwijzing: Bij het werken met elektrische gereedschappen waarvan de luchttoevoer in de zuigslang gering is (bijv. de coupeerzagen, schuurmachines, enz.), moet de valse-luchtopening (33) van de afzuigadapter (16) worden geopend. Alleen zo kan de semiautomatische filterreiniging probleemloos werken.

Draai hiervoor de ring over de valse-luchtopening (33) tot een maximale opening ontstaat.

- Voor de **ingebriikname van de automatische start/stop-functie** van de zuiger zet u de moduskeuzeschakelaar (1) op het symbool „Automatische start/stop“.
- Schakel voor de **ingebriikname** van de zuiger het op het stopcontact (2) aangesloten elektrisch gereedschap in. De zuiger start automatisch.
- Schakel het elektrische gereedschap uit om het **afzuigen te beëindigen**. De nalooptijd van de automatische start/stop-functie bedraagt maximaal 6 seconden om stofresten uit de zuigslang af te zuigen.



- Om de zuiger **uit te schakelen** zet u de moduskeuzeschakelaar (1) op het symbool „Uitschakelen“.



Nat zuigen

- ▶ **Zuig met de zuiger geen brandbare of explosieve vloeistoffen, zoals benzine, olie, alcohol, oplosmiddelen. Zuig geen heet, brandend of explosief stof. Gebruik de zuiger niet in vertrekken waar ontploffingsgevaar heerst.** Het stof, de dampen of de vloeistoffen kunnen ontbranden of exploderen.

- ▶ **De zuiger mag niet worden gebruikt als waterpomp.** De zuiger is bedoeld voor het opzuigen van een mengsel van lucht en water.

Aanwijzing: Zorg ervoor dat bij het nat zuigen de hoofdfilter (20) uit de zuiger verwijderd is.

Werkstappen voor het nat zuigen

- Open de sluitingen (9) en verwijder het zuigerbovenstuk (10) (zie afbeelding C).
- Verwijder indien nodig de plastic zak (19) of de stofzak.
- Draai de filterhouder (29) tot de aanslag in draairichting  en verwijder de filterhouder met het filter (20) uit het bovenstuk van de zuiger (10).
- Steek het natfilter (21) volledig over de filterkorf (30). Zorg ervoor dat het natfilter (21) helemaal over de filterkorf (30) ligt.
- Plaats het zuigerbovenstuk (10) de sluitingen (9) sluiten.
- De rubberlip (23) in de vloerzuigmond (25) plaatsen.

Opzuigen van vloeistoffen

- Schakel de zuiger in (moduskeuzeschakelaar (1) op het symbool „Zuigen“).

De zuiger is uitgerust met een vlotter. Als het maximale niveau is bereikt, wordt het zuigen gestopt.

- Zet de moduskeuzeschakelaar (1) op het symbool „Uitschakelen“.
- Maak het reservoir (7) leeg.

Ter voorkoming van schimmelvorming, na het nat zuigen: (zie „Natfilter reinigen“, Pagina 60)

Semiautomatische filterreiniging

Op z'n laatst als de zuigcapaciteit niet meer voldoende is, moet de filterreiniging worden geactiveerd.

Hoe vaak u de filter reinigt, is afhankelijk van het soort stof en de hoeveelheid stof. Bij regelmatig gebruik blijft de maximale zuigcapaciteit langer in stand.

- De zuiger 6–10 seconden uit- en daarna weer inschakelen. Dit meerdere keren achter elkaar herhalen. Het voorfilter (22) wordt bij het uitschakelen gereinigd door luchtstoten.
- Voor het werken na de filterreiniging de zuiger weer inschakelen.

Onderhoud en service

Onderhoud en reiniging

- ▶ **Trek de stekker uit het stopcontact, voordat u de zuiger onderhoudt of schoonmaakt, instellingen bij het apparaat uitvoert, accessoires vervangt of de zuiger weglegt.** Deze voorzorgsmaatregel voorkomt onbedoeld starten van de zuiger.
- ▶ **Houd de zuiger en de ventilatieopeningen schoon om goed en veilig te werken.**

Wanneer een vervanging van de aansluitkabel noodzakelijk is, dan moet dit door **Bosch** of een geautoriseerde klantenservice voor elektrische gereedschappen van **Bosch** worden uitgevoerd om veiligheidsrisico's te vermijden.

- ▶ **Draag bij onderhoud en reiniging van de zuiger een stofmasker.**

Reinig de behuizing van de zuiger af te toe met een vochtige doek.

- ▶ **Reinig de zuiger niet met perslucht.** De filter of andere componenten zouden beschadigd kunnen raken.

Ten minste één keer per jaar moet een stoftechnische controle van de zuiger door de fabrikant of een geïnstrueerde persoon worden uitgevoerd (bijv. filter op beschadigingen, stofzuiger op dichtheid en controlevoorzieningen op correct functioneren controleren).

Reiniging en onderhoud na het opzuigen van stof dat schadelijk is voor de gezondheid

- Beschouw alle onderdelen die met schadelijk stof in aanraking kunnen zijn gekomen, als verontreinigd.
- Zuig, wis of dicht de buitenkant van de zuiger grondig af, voordat u deze uit een zone met schadelijk stof wegpakt.
- Reinig, demonteer en onderhoud de zuiger alleen wanneer dit zonder risico voor u en andere personen mogelijk is. Draag tijdens het onderhoud en de reiniging persoonlijke beschermingsmiddelen. Voer de werkzaamheden in een goed geventileerde ruimte uit.
- Reinig eerst de buitenkant van de zuiger voordat u deze demonteert.
- Alle onderdelen van de zuiger die niet naar tevredenheid kunnen worden gereinigd, dienen in ondoorlatende zakken te worden afgevoerd. Neem daarbij goed nota van de geldende voorschriften voor het afvoeren van dergelijk afval.
- Reinig na voltooiing van de werkzaamheden het gebied waar het onderhoud werd uitgevoerd.

Reservoir reinigen

Veeg het reservoir (7) van tijd tot tijd schoon met een gangbaar, niet schurend reinigingsmiddel en laat dit drogen.

Filter reinigen

Regelmatig leegmaken van het stofreservoir en reinigen van de filters garandeert een optimale zuigcapaciteit. Als de zuig-

capaciteit daarna niet wordt bereikt, moet de zuiger naar de klantenservice worden gebracht.

Voorfilter reinigen

- Open de sluitingen (9) en verwijder het zuigerbovenstuk (10) (zie afbeelding C).
- Verwijder het voorfilter (22) met de greep (28) uit het reservoir (7).
- Het voorfilter (22) boven een geschikte afvalbak uitkloppen.
- Plaats het voorfilter (22) met de pijl in de richting van de slanghouder (3) in het reservoir (7).
- Plaats het zuigerbovenstuk (10) de sluitingen (9) sluiten.

Hoofdfilter reinigen

- Open de sluitingen (9) en verwijder het zuigerbovenstuk (10) (zie afbeelding C).
 - Draai de filterhouder (29) tot de aanslag in draairichting  en verwijder de filterhouder met het filter (20) uit het bovenstuk van de zuiger (10).
 - De lamellen van het hoofdfilter (20) met een zachte borstel afborstelen.
- Of*
- Vervang een beschadigd hoofdfilter (20).

- Schuif de filterhouder (29) samen met het hoofdfilter (20) over de filterkorf (30) en draai de filterhouder (29) tot de aanslag in draairichting .
- Plaats het zuigerbovenstuk (10) de sluitingen (9) sluiten.

Natfilter reinigen

Ter voorkoming van schimmelvorming, na het nat zuigen:

- Open de sluitingen (9) en verwijder het zuigerbovenstuk (10) (zie afbeelding C).
- Het zuigerbovenstuk (10) goed laten drogen.
- Trek het natfilter (21) van de filterkorf (30).
- Het natfilter (21) onder stromend water uitspoelen en het daarna goed laten drogen.
- Steek het natfilter (21) volledig over de filterkorf (30).
- Plaats het zuigerbovenstuk (10) de sluitingen (9) sluiten.

Opslag en transport (zie afbeelding J1–J2)

- De netkabel om de draaggreep (12) wikkelen.
- Steek de zuigbuizen (26) in de houders (14).
- Leg de zuigslang (15) om het zuigerbovenstuk in de houder (11).
- Draag de zuiger aan de draaggreep (12) of trek de zuiger op een vlakke ondergrond aan de trekband (4) achter u aan.
- Zet de zuiger in een droge ruimte en beveilig deze tegen gebruik door onbevoegden.
- Voor het vastzetten van de zwenkwielen (6) de zwenkwielremmen (5) indrukken.

► **Als een storing (bijv. filterbreuk) optreedt, dan moet de zuiger onmiddellijk uitgeschakeld worden. Vóór**

hernieuwde ingebruikname moet de storing verholpen worden.

Probleem	Verhelpen
Zuigturbine start niet.	<ul style="list-style-type: none"> – Controleer netsnoer, netstekker, zekering en stopcontact.
	<p>Moduskeuzeschakelaar (1) staat op „Automatische start/stop“.</p> <ul style="list-style-type: none"> – Zet de moduskeuzeschakelaar (1) op het symbool „Zuigen“ of schakel het op het stopcontact (2) aangesloten elektrisch gereedschap in.
Zuigturbine start niet meer na het leegmaken van het reservoir.	<ul style="list-style-type: none"> – Schakel de zuiger uit en wacht 5 seconden. Schakel deze daarna weer in.
Zuigkracht wordt minder.	<ul style="list-style-type: none"> – Maak het reservoir (7) leeg. – Verwijder verstoppingen uit zuigmond, zuigbuis (26), zuigslang (15) of hoofdfilter (20). – Vervang de plastic zak (19) of stofzak. – Klik de filterhouder (29) correct vast. – Breng het bovenstuk van de zuiger (10) correct aan en sluit de sluitingen (9). – Voorfilter (22), hoofdfilter (20) of natfilter (21) vervangen.
Stoflekkage bij het zuigen	<ul style="list-style-type: none"> – Controleer de correcte inbouw van de hoofdfilter (20). – Vervang de hoofdfilter (20).
Automatische uitschakeling (nat zuigen) spreekt niet aan.	<p>Bij elektrisch niet geleidende vloeistoffen of bij schuimvorming werkt de automatische uitschakeling niet.</p> <ul style="list-style-type: none"> – Controleer voortdurend het vulniveau.
Semiautomatische filterreiniging werkt niet	<ul style="list-style-type: none"> – Maak het reservoir (7) leeg.

Klantenservice en gebruiksadvies

Onze klantenservice beantwoordt uw vragen over reparatie en onderhoud van uw product en over vervangingsonderdelen. Explosietekeningen en informatie over vervangingsonderdelen vindt u ook op: www.bosch-pt.com

Het Bosch-adviesteam helpt u graag bij vragen over onze producten en het toebehoren.

Vermeld bij vragen en bestellingen van vervangingsonderdelen altijd het uit tien cijfers bestaande productnummer volgens het typeplaatje van het product.

Nederland

Tel.: (076) 579 54 54

Fax: (076) 579 54 94

E-mail: gereedschappen@nl.bosch.com

Meer serviceadressen vindt u op:

www.bosch-pt.com/serviceaddresses

Afvalverwijdering

Zuiger, accessoires en verpakkingen dienen op een voor het milieu verantwoorde wijze te worden gerecycled.



Voer de zuiger niet met het huisvuil af!

Alleen voor landen van de EU:

Afgedankte stofzuigers moeten apart worden verwijderd. Maak gebruik van de hiervoor bestemde inzamelingsystemen.

Als afgedankte elektrische en elektronische apparatuur op onjuiste wijze wordt verwijderd, kan dit schadelijke gevolgen hebben voor het milieu en de volksgezondheid vanwege de mogelijke aanwezigheid van gevaarlijke stoffen.

Dansk

Sikkerhedsanvisninger til støvsuger



Læs alle sikkerhedsinstrukser og anvisninger. Overholdes sikkerhedsinstrukserne og anvisningerne ikke, er der risiko for elektrisk stød, brand og/eller alvorlige kvæstelser.

Opbevar alle advarselshenvisninger og instrukser til senere brug.

► **Denne støvsuger er ikke beregnet til at blive betjent af børn eller personer med begrænsede fysiske, sensoriske eller mentale evner el-**

ler manglende erfaring og viden. I modsats fald er der risiko for fejlbetjening og personskader.

- ▶ **Hold børn under opsyn.** Derved sikres det, at børn ikke bruger støvsugeren som legetøj.

- ▶ **Følg sikkerhedsforskrifterne for de stoffer, der skal suges op.**
- ▶ **Opsug aldrig bøgetræs- eller egetræsstøv, stenstøv eller asbest.** Disse stoffer betragtes som kræftfremkaldende.

⚠ ADVARSEL **Benyt kun støvsugeren, hvis du har modtaget tilstrækkelig information om brugen af støvsugeren, om stofferne der skal opsuges og om sikker bortskaffelse af dem.** En omhyggelig instruktion minimerer fejlbetjening og kvæstelser.

⚠ ADVARSEL **Støvsugeren er kun egnet til opsugning af tørre stoffer og, ved egnede foranstaltninger, også til opsugning af væsker.** Hvis der trænger væsker ind i blæseren, øges risikoen for elektrisk stød.

- ▶ **Opsug ikke brændbare eller eksplosive væsker med støvsugeren, f.eks. benzin, olie, alkohol, opløsningsmidler.** Opsug ikke varmt, brændende eller eksplosivt støv. Brug ikke støvsugeren i eksplosionsfarlige rum. Støv, damp eller væsker kan antændes eller eksplodere.

⚠ ADVARSEL **Benyt kun stikdåsen til de formål, der er fastsat i driftsvejledningen.**

⚠ ADVARSEL **Sluk straks støvsugeren, så snart der kommer skum eller vand ud, og tøm beholderen.** I modsat fald kan støvsugeren blive beskadiget.

- ▶ **BEMÆRK! Støvsugeren må kun opbevares inden døre.**
- ▶ **BEMÆRK! Rengør svømmeren regelmæssigt og kontroller, om den er beskadiget.** I modsat fald kan funktionen være forringet.
- ▶ **Hvis det ikke kan undgås at bruge støvsugeren i fugtige omgivelser, skal der bruges et HFI-relæ.** Brug af et HFI-relæ reducerer risikoen for at få elektrisk stød.
- ▶ **Kontroller altid støvsuger, ledning og stik før anvendelse. Brug ikke støvsugeren, hvis den er beskadiget. Åbn aldrig støvsugeren på egen hånd, og sørg for, at reparationer kun udføres af kvalificerede fagfolk, og at der kun benyttes originale reservedele.** Beskadede støvsugere, ledninger og stik øger risikoen for elektrisk stød.
- ▶ **Det er ikke tilladt at køre hen over eller klemme ledningen. Træk ikke i ledningen for at få stikket ud af stikkontakten eller for at bevæge støvsugeren.** Beskadede ledninger øger risikoen for elektrisk stød.
- ▶ **Træk stikket ud af stikkontakten, før du vedligeholder eller rengør støvsugeren, foretager indstillinger, skif-**

ter tilbehørsdele, eller stiller støvsugeren til opbevaring. Disse sikkerhedsforanstaltninger forhindrer utilsigtet start af støvsugeren.

- ▶ **Sørg for god udluftning på arbejdspladsen.**
- ▶ **Sørg for, at reparationer på støvsugeren kun udføres af kvalificerede fagfolk, og at der kun benyttes originale reservedele.** Dermed sikres størst mulig sikkerhed i forbindelse med støvsugeren.

⚠ ADVARSEL **Støvsugeren indeholder sundhedsfarligt støv. Sørg for, at tømnings- og vedligeholdelsesforløb, herunder bortskaffelse af støvbeholderen, kun udføres af fagfolk. Eget beskyttelsesudstyr er nødvendigt. Brug ikke støvsugeren uden fuldstændigt og korrekt isat filtersystem.** I modsat fald udsætter du dig for sundhedsrisici.

- ▶ **Kontroller før ibrugtagning, at sugeslangen er i orden.** Lad herunder sugeslangen være monteret på støvsugeren, så der ikke sker utilsigtet udslip af støv. I modsat fald er der risiko for indånding af støv.
- ▶ **Brug ikke støvsugeren som sidde møbel.** Du kan komme til at beskadige støvsugeren.
- ▶ **Vær forsigtig med netledningen og sugeslangen.** De kan udgøre en risiko for andre personer.
- ▶ **Rengør ikke støvsugeren med en direkte vandstråle.** Indtrængning af vand i et støvsugerens overdel øger risikoen for elektrisk stød.
- ▶ **Slut støvsugeren til et korrekt jordet strømnet.** Stik og forlænger kabel skal være udstyret med beskyttelsesledere.
- ▶ **Gælder kun for Danmark:**



Type E

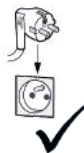

Støvsugeren må kun bruges sammen med en stikkontakt af typen E. Brug af støvsugeren uden jordforbindelse kan føre til farlige situationer.

- ▶ **Brug ikke stikdåsen på støvsugeren ved vådsugning eller i fugtige miljøer.** Ved kontakt med vand er der risiko for kortslutning eller elektrisk stød.

Symboler

Følgende symboler kan have betydning for brugen af støvsugeren. Vær opmærksom på symbolerne, og overhold dem. En rigtig forståelse af symbolerne er med til at sikre en god og sikker brug af støvsugeren.

Symboler og deres betydning



⚠ ADVARSEL! Læs alle sikkerhedsinstruktioner og anvisninger. Hvis sikkerhedsinstruktionerne og anvisningerne ikke overholdes, er der risiko for elektrisk stød, brand og/eller alvorlige kvæstelser.



Støvsuger i støvklasse L iht. IEC/EN 60335-2-69 til **tørsugning** af sund-

Symboler og deres betydning

hedsfarligt støv med en eksponeringsgrænseværdi > 1 mg/m³



Hæng ikke støvsugeren i en krankrog, f.eks. i forbindelse med transport. Støvsugeren må ikke løftes/transporteres med kran. Der er fare for kvæstelser og beskadigelse.



Brug ikke støvsugeren som siddemøbel, stige eller trin. Støvsugeren kan vælte og blive beskadiget. Der er risiko for at komme til skade.



Start-/stop-automatik

Opsugning af udviklet støv fra kørende el-værktøj
Støvsugeren tændes automatisk og slukkes igen med tidsforsinkelse

0

Sluk



Støvsugning

Opsugning af aflejret støv



Angivelse af den tilladte tilslutningseffekt for det tilsluttede el-værktøj (landespecifik)

Produkt- og ydelsesbeskrivelse

Vær opmærksom på billederne i starten af brugsanvisningen.

Beregnet anvendelse

Støvsugeren er beregnet til opfangning, opsugning, transport og udskilning af ikke-brændbart tørt støv, ikke-brændbare væsker og vand-luft-blandinger. Støvsugeren er støvteknisk kontrolleret og opfylder kravene i støvklasse L. Den er egnet til de større belastninger ved erhvervsmæssig anvendelse, f.eks. inden for håndværk, industri og værksteder.

Støvsugere i støvklasse L iht. IEC/EN 60335-2-69 må kun benyttes til opsugning og bortopsugning af sundhedsfarlig støv med en eksponeringsgrænseværdi > 1 mg/m³.

Brug kun støvsugeren, hvis du har fuldt overblik over alle funktioner og uden begrænsninger kan gennemføre dem, eller du har modtaget relevante anvisninger.

Illustrerede komponenter

Nummereringen af de illustrerede komponenter refererer til gengivelsen af støvsugeren på illustrationssiderne.

- (1) Driftstype-valgknap
- (2) Stikkontakt til el-værktøj
- (3) Slangeholder (sugefunktion)
- (4) Trækbånd
- (5) Styrehjulsbremse
- (6) Styrehjul
- (7) Beholder
- (8) Kørehjul
- (9) Lukkemekanisme til støvsugerverdel
- (10) Støvsugerverdel
- (11) Holder til sugeslange
- (12) Bæregreb
- (13) Slangeholder (udblæsningsfunktion)
- (14) Holder til sugerør
- (15) Sugeslange
- (16) Udsugningsadapter
- (17) Krumt mundstykke
- (18) Fugemundstykke
- (19) Plastpose/støvpose^{a)}
- (20) Hovedfilter
- (21) Vådfilter
- (22) Forfilter
- (23) Gummilæbe
- (24) Børstestrimmel
- (25) Gulvmundstykke
- (26) Sugerør
- (27) Trykknap
- (28) Greb forfilter
- (29) Filterholder
- (30) Filterkurv
- (31) Sugeåbning
- (32) Klemme til fastgørelse af plastsæk
- (33) Åbning til forkert luft
- (34) Blæseslange^{a)}

a) Dette tilbehør hører ikke til standard-leveringen.

Tekniske data

Våd-/tørstøvsuger	GAS 12-25 PL	
Varenummer	3 601 J7C 1..	
Nominel optagen effekt	W	1250
Frekvens	Hz	50-60

Våd-/tørstøvsuger	GAS 12-25 PL	
Beholdervolumen (brutto)	l	25
Nettovolumen (væske)	l	15
Støvposevolumen	l	20
Maks. undertryk ^{A)}		
– Støvsuger	kPa	19
– Turbine	kPa	20
Maks. gennemstrømningsmængde ^{A)}		
– Støvsuger	l/s	36
– Turbine	l/s	65
Start-/stop-automatik		●
Vægt ^{B)}	kg	9
Kapslingsklasse		Ⓜ/I
Kapslingsklasse		IPX4

A) Målt med en sugeslange Ø 35 mm og 3 m længde

B) Vægt uden nettilslutningskabel og uden netstik

Angivelserne gælder for en nominal spænding [U] på 230 V. Ved afvigende spændinger og i landespecifikke udførelser kan disse angivelser variere.

Værdierne kan variere afhængigt af produktet samt anvendelses- og miljøbetingelserne. Du kan finde flere oplysninger under www.bosch-professional.com/wac.

Start/stop-automatik ^{A)}			
	Nominal spænding	Maksimal ydelse	Minimal ydelse
EU	220-240 V	2050 W	100 W
CH	220-240 V	1050 W	100 W

A) Angivelse af den tilladte tilslutningseffekt for det tilsluttede el-værktøj (landespecifik)

Støj-/vibrationsinformation

Støjemissionsværdier fundet iht. **EN 60335-2-69**.

Støvsugerens A-vægtede lydtryksniveau er typisk **76 dB(A)**. Usikkerhed $K = 3$ dB. Støjniveauet ved arbejde kan overskride de angivne værdier. **Brug høreværn!**

Vibrationer samlet værdi a_h (vektorsum af tre retninger) og usikkerhed K fundet iht. **EN 60335-2-69**:
 $a_h < 2,5 \text{ m/s}^2$, $K = 1,5 \text{ m/s}^2$.

Montering

► **Træk stikket ud af stikkontakten, før du vedligeholder eller rengør støvsugeren, foretager indstillinger, skifter tilbehørsdele, eller stiller støvsugeren til opbevaring.** Disse sikkerhedsforanstaltninger forhindrer utilsigtet start af støvsugeren.

Montering af sugetilbehør (se billede A)

Sugeslangen (**15**) er udstyret med et klipssystem, hvormed sugetilbehør (udsugningsadapter (**16**), krumt mundstykke (**17**)) kan tilsluttes.

Montering af dyser og rør

- Sæt det krumme mundstykke (**17**) på sugeslangen (**15**), indtil de to trykknapper (**27**) på sugeslangen går hørbart i indgreb.
- Sæt derefter det ønskede sugetilbehør (gulvmundstykke, fugemundstykke, sugerør etc.) fast på det krumme mundstykke (**17**).
- For afmontering skal du trykke de to trykknapper (**27**) indad og trække delene fra hinanden.

Montering af udsugningsadapter

- Sæt udsugningsadapteren (**16**) på sugeslangen (**15**), indtil de to trykknapper (**27**) på sugeslangen går hørbart i indgreb.
- For afmontering skal du trykke de to trykknapper (**27**) indad og trække delene fra hinanden.

Montering af sugeslange

Sugefunktion (se billede B1)

- Sæt sugeslangen (**15**) i slangeholderen (**3**), og drej den til anslag i drejeretningen 



Bemærk: Ved sugning opstår der på grund af støvets friktion i sugeslange og -tilbehør en elektrostatisk opladning, som brugeren kan mærke som statisk afladning (afhængigt af miljøpåvirkninger og brugerens følsomhed).

Generelt anbefaler Bosch at benytte en antistatisk sugeslange (tilbehør) ved opsugning af finstøv og tørre materialer.

Udblæsningsfunktion (se billede B2)

► **Støvsugeren har en udblæsningsfunktion. Blæs ikke afgangsluften ind i det fri rum. Brug kun udblæsningsfunktionen med en ren slange.** Støv kan være sundhedsfarligt.

Benyt kun den udblæsningslange, der er vist her (**34**) (tilbehør), sammen med en passende tilslutning, når du anvender udblæsningsfunktionen. Den medfølgende sugeslange må ikke benyttes til udblæsning.

- Tænd støvsugeren i mindst 5 sek. (driftstypevalgkontakt (**1**) på symbolet "Sug") for at rense sugeslangen (**15**) for aflejret støv.
- Drej sugeslangen (**15**) til anslaget i drejeretning  og træk den ud af slangeholderen (**3**).
- Sæt blæseslangen (**34**) i slangeholderen (**13**), og drej den til anslag i drejeretningen .

Udtagning/isætning af forfilter

Forfilteret (**22**) tilbageholder det grove snavs og forlænger dermed hovedfilterets levetid. Du skal tage forfilteret ud af beholderen, når du vil rengøre hovedfilteret.

Tag fat om forfilteret (**22**) på grebet (**28**), så det er lettere at tage ud.

Udtagning af forfilter (se billede D1)

- Åbn låsene (**9**), og tag støvsugeroverdelen (**10**) af (se billede C).
- Tag fat om forfilteret (**22**) på grebet (**28**) for at tage det ud af beholderen (**7**).

Isætning af forfilter (se billede D2)

- Isæt forfilteret (22) med pilen i retning af slangeholderen (3) i beholderen (7).
- Sæt støvsugeroverdelen (10) på, og luk låsene (9).

Udtagning/isætning af hovedfilter**Udtagning af hovedfilter (se billede E1)**

- Åbn låsene (9), og tag støvsugeroverdelen (10) af (se billede C).
- Drej filterholderen (29) til anslaget i drejeretning , og udtag filterholderen sammen med hovedfilteret (20) fra støvsugeroverdelen (10).

Isætning af hovedfilter (se billede E2)

- Kræng filterholderen (29) og hovedfilteret (20) over filterkurven (30), og drej filterholderen (29) til anslag i drejeretning .
- Sæt støvsugeroverdelen (10) på, og luk låsene (9).

Isætning/udtagning af vådfilter

For at lette bortskaffelsen ved opsugning af blandinger vand/faststof indeholder støvsugeren et vådfilter (21), der udskiller væsken fra de faste stoffer.

Isætning af vådfilter (se billede F1)

- Åbn låsene (9), og tag støvsugeroverdelen (10) af (se billede C).
- Drej filterholderen (29) til anslag i drejeretning , og tag filterholderen og hovedfilteret (20) ud af støvsugeroverdelen (10).
- Sæt vådfilteret (21) helt over filterkurven (30).
- Sæt støvsugeroverdelen (10) på, og luk låsene (9).

Udtagning af vådfilter (se billede F2)

- Åbn låsene (9), og tag støvsugeroverdelen (10) af (se billede C).
- Træk vådfilteret (21) af filterkurven (30).
- Kræng filterholderen (29) og hovedfilteret (20) over filterkurven (30), og drej filterholderen (29) til anslag i drejeretning .
- Sæt støvsugeroverdelen (10) på, og luk låsene (9).

Isætning/udtagning af plastsæk eller støvpose (tørsugning)

Ved tørsugning kan du isætte en plastsæk (19) eller en støvpose (tilbehør) i beholderen (7). Derved lettes bortskaffelsen af groft snavs.

Isætning af plastsæk (se billeder G1– G3)

- Åbn låsene (9), og tag støvsugeroverdelen (10) af (se billede C).
- Tag fat om forfilteret (22) på grebet (28) for at tage det ud af beholderen (7).
- Læg plastsækken (19) med påfyldningsåbningen opad i beholderen (7). Fastgør plastsækken under indsugningsåbningen (31) ved hjælp af klemmerne (32).

- Sørg for, at plastsækken (19) overalt sidder tæt ind til beholderens indervægge (7).
- Kræng resten af plastsækken (19) over beholderens kant (7).
- Isæt forfilteret (22) med pilen i retning af slangeholderen (3) i beholderen (7).
- Sæt støvsugeroverdelen (10) på, og luk låsene (9).

Udtagning og lukning af plastsæk

- Åbn låsene (9), og tag støvsugeroverdelen (10) af (se billede C).
- Tag fat om forfilteret (22) på grebet (28) for at tage det ud af beholderen (7).
- Træk kanten af den fyldte plastsæk (19) bagud og ud af klemmerne (32).
- Tag forsigtigt plastsækken (19) (uden at beskadige den) ud af beholderen (7).
- Pas på ikke at trække plastsækken hen over indsugningsåbningen (31) eller andre skarpe genstande.

Skift/isætning af støvpose (tilbehør)

- Åbn låsene (9), og tag støvsugeroverdelen (10) af (se billede C).
- Tag fat om forfilteret (22) på grebet (28) for at tage det ud af beholderen (7).
- Træk den fyldte støvpose (19) bagud af tilslutningsflangen. Luk støvposens åbning ved at klappe dækslet om. Tag den lukkede støvpose ud af beholderen (7).
- Kræng den nye støvpose ned over støvsugerens tilslutningsflange. Sørg for, at støvposen over hele sin længde sidder tæt ind til beholderens indervæg (7).
- Isæt forfilteret (22) med pilen i retning af slangeholderen (3) i beholderen (7).
- Sæt støvsugeroverdelen (10) på, og luk låsene (9).

Isætning af gummilæbe (vådsugning) (se billede H)

Bemærk: Kravene vedrørende transmissionsgrad (støvklasse L) er kun dokumenteret for tørsugning.

- Løft børstestrimlen (24) ud af gulvmundstykket (25) med et egnet værktøj.
- Sæt gummilæberne (23) i gulvmundstykket (25).

Bemærk: Den strukturerede side på gummilæberne skal pege udad.

Brug

- ▶ **Træk stikket ud af stikkontakten, før du vedligeholder eller rengør støvsugeren, foretager indstillinger, skifter tilbehørsdele, eller stiller støvsugeren til opbevaring.** Disse sikkerhedsforanstaltninger forhindrer utilsigtet start af støvsugeren.

Når du bruger støvsugeren, skal du sørge for, at de låsbare hjul på støvsugeren er låst, så den ikke ruller væk. Kontrollér, at hjulene er egnede til underlaget, før du tager støvsugeren i brug.

Ibrugtagning

- **Kontroller netspændingen!** Strømkildens spænding skal stemme overens med angivelserne på sugerenes typeskilt.
- **Informér dig om de gældende regler/love vedrørende håndtering af sundhedsskadeligt støv i dit land.**

Støvsugeren må kun benyttes til opsugning eller udsugning af følgende materialer:

- Støv med eksponeringsgrænseværdi > 1 mg/m³



Støvsugeren må principielt ikke bruges i rum med eksplosionsfare.

For at sikre en optimal sugedydelse skal sugeslangen (15) altid vikles helt af støvsugeroverdelen (10).

Tørsugning

Bemærk: Sørg for, at både forfilteret (22) og hovedfilteret (20) er sat i støvsugeren, før du påbegynder tørsugning.

Opsugning af aflejet støv

- For at **tænde** støvsugeren sættes driftsform-valgkontakten (1) på symbolet "Sug". 
- For at **slukke** støvsugeren sættes driftsform-valgkontakten (1) på symbolet "Sluk". 

Bortsugning af opstået støv fra kørende el-værktøj (se billede I)

- **Der skal være et tilstrækkeligt luftskifte i rummet, hvis afgangsluften føres tilbage til rummet. Overhold de relevante nationale bestemmelser.**

Støvsugeren har en integreret isoleret jordkontakt (2). Der kan du tilslutte et eksternt el-værktøj. Overhold den maksimale tilladte tilslutningseffekt for det tilsluttede el-værktøj.



- Monter udsugningsadapteren (16).
- Sæt udsugningsadapteren (16) i el-værktøjets udsugningsstuds.

Bemærk: Hvis du arbejder med el-værktøj, hvis lufttilførsel i sugeslangen er lav (f.eks. stiksåve, slibemaskiner osv.), skal du åbne åbningen til forkert luft (33) på udsugningsadapteren (16). Dette er en forudsætning for, at den halvautomatiske filterrengøring kan arbejde uden problemer.

Drej i den forbindelse ringen over åbningen til forkert luft (33), til der opstår en maksimal åbning.

- For **ibrugtagning af støvsugerens start-/stop-automatik** skal du sætte knappen til valg af driftstype (1) på symbolet "Start-/stop-automatik". 
- For **ibrugtagning af støvsugeren** skal du tænde el-værktøjet, der er sluttet til stikkontakten (2). Støvsugeren starter automatisk.
- Sluk el-værktøjet, hvis **bortsugningen skal afsluttes**. Start-/stop-automatikens efterløbsfunktion kører i op til 6 sekunder for at bortsuge resterende støv fra sugeslangen.

- For at **slukke** støvsugeren sættes knappen til valg af driftstype (1) på symbolet "Sluk". 

Vådsugning

- **Opsug ikke brændbare eller eksplosive væsker med støvsugeren, f.eks. benzin, olie, alkohol, opløsningsmidler. Opsug ikke varmt, brændende eller eksplosivt støv. Brug ikke støvsugeren i eksplosionsfarlige rum.** Støv, damp eller væsker kan antændes eller eksplodere.
- **Støvsugeren må ikke benyttes som vandpumpe.** Støvsugeren er beregnet til opsugning af en luft-/vandblanding.

Bemærk: Sørg for, at hovedfilteret (20) er taget ud af støvsugeren, før du påbegynder vådsugning.

Arbejdsstrin før vådsugning

- Åbn låsene (9), og tag støvsugeroverdelen (10) af (se billede C).
- Fjern efter behov plastsækken (19) eller støvposen.
- Drej filterholderen (29) til anslaget i drejeretning , og udtag filterholderen sammen med hovedfilteret (20) fra støvsugeroverdelen (10).
- Sæt vådfilteret (21) helt over filterkurven (30). Sørg for, at vådfilteret (21) ligger helt over filterkurven (30).
- Sæt støvsugeroverdelen (10) på, og luk låsene (9).
- Isæt gummilæben (23) i gulvmundstykket (25).

Opsugning af væsker

- Tænd støvsugeren (driftstype-valgkontakt (1) på symbolet "Sug").

Støvsugeren er udstyret med en svømmer. Når det maksimale niveau er nået, standses sugningen.

- Indstil driftstype-valgknappen (1) på symbolet "Sluk".
- Tøm beholderen (7).

For at forebygge skimmeldannelse efter vådsugning: (se "Rengøring af vådfilter", Side 67)

Halvautomatisk filterrengøring

Hvis sugedydelsen ikke mere er tilstrækkelig, skal filterrengøringen aktiveres.

Filterrengøringens hyppighed afhænger af støvtype og støvmængde. Ved regelmæssig anvendelse bevares den maksimale ydelse i længere tid.

- Sluk støvsugeren i 6-10 sekunder, og tænd den derefter igen. Gentag dette flere gange efter hinanden. Forfilteret (22) renses af luftstød ved slukning.
- Hvis du skal arbejde igen, efter at filteret er rensat, skal du tænde støvsugeren igen.

Vedligeholdelse og service

Vedligeholdelse og rengøring

- ▶ **Træk stikket ud af stikkontakten, før du vedligeholder eller rengør støvsugeren, foretager indstillinger, skifter tilbehørsdele, eller stiller støvsugeren til opbevaring.** Disse sikkerhedsforanstaltninger forhindrer utilsigtet start af støvsugeren.
- ▶ **Støvsugeren og ventilationsåbningerne skal altid holdes rene for at sikre et godt og sikkert arbejde.**

Hvis det er nødvendigt at erstatte tilslutningsledningen, skal dette arbejde udføres af **Bosch** eller på et autoriseret serviceværksted for **Bosch** el-værktøj for at undgå farer.

- ▶ **Bær altid støvmaske i forbindelse med vedligeholdelse og rengøring af støvsugeren.**

Rengør støvsugerkabinettet en gang imellem med en fugtig klud.

- ▶ **Rengør ikke støvsugeren med trykluft.** Filteret eller andre komponenter kan blive beskadiget.

Producenten eller en instrueret person skal foretage en støvkontrol af støvsugeren mindst én gang om året (f.eks. kontrollere filtre for skader, støvsugeren for lækager og kontrolanordninger for korrekt funktion).

Rengøring og vedligeholdelse efter opsugning af sundhedsskadelige stoffer

- Betragt alle dele, der kan have været i kontakt med de sundhedsskadelige stoffer, som forurenet.
- Sug, tør eller vask det udvendige af støvsugeren grundigt af, før du fjerner den fra området med sundhedsskadelige stoffer.
- Rengør, afmonter og vedligehold kun støvsugeren, hvis det kan gøres uden fare for dig selv eller andre. Brug personlige værnemidler under vedligeholdelsen og rengøringen. Sørg for god ventilation, når du udfører arbejdet.
- Rengør først støvsugeren udvendigt, før du adskiller den.
- Kom alle de dele af støvsugeren, som ikke kan rengøres på en tilfredsstillende måde, i tætsluttende poser, og bortskaf dem. Overhold i den forbindelse de gældende bestemmelser for bortskaffelse af den pågældende affaldstype.
- Rengør vedligeholdelsesområdet efter afslutning af arbejdet.

Rengøring af beholder

Rengør af og til beholderen (7) indvendigt med et almindeligt, ikke skurende rengøringsmiddel, og lad den tørre.

Afhjælpning af fejl

- ▶ **Hvis der opstår en fejl (f.eks. filterbrud), skal støvsugeren straks slukkes. Fejlen skal afhjælpes, før støvsugeren tages i brug igen.**



Rengøring af filter

Ved regelmæssig tømning af støvbeholderen og rengøring af filtrene sikres en optimal sugedydelse. Hvis sugedydelsen derefter ikke opnås, skal støvsugeren sendes til kundeservice.

Rengøring af forfilter

- Åbn låsene (9), og tag støvsugeroverdelen (10) af (se billede C).
- Tag fat om forfilteret (22) på grebet (28) for at tage det ud af beholderen (7).
- Ryst forfilteret (22) ud over en egnet affaldsbeholder.
- Isæt forfilteret (22) med pilen i retning af slangeholderen (3) i beholderen (7).
- Sæt støvsugeroverdelen (10) på, og luk låsene (9).

Rengøring af hovedfilter

- Åbn låsene (9), og tag støvsugeroverdelen (10) af (se billede C).
- Drej filterholderen (29) til anslag i drejeretning , og tag filterholderen og hovedfilteret (20) ud af støvsugeroverdelen (10).
- Børst hovedfilterets (20) lameller med en blød børste. *eller*
Udskift et beskadiget hovedfilter (20).
- Kræng filterholderen (29) sammen med hovedfilteret (20) over filterkurven (30), og drej filterholderen (29) til anslaget i drejeretning .
- Sæt støvsugeroverdelen (10) på, og luk låsene (9).

Rengøring af vådfilter

For at forebygge skimmeldannelse efter vådsugning:

- Åbn låsene (9), og tag støvsugeroverdelen (10) af (se billede C).
- Lad støvsugeroverdelen (10) tørre godt.
- Træk vådfilteret (21) af filterkurven (30).
- Vask vådfilteret (21) under rindende vand, og lad det efterfølgende tørre godt.
- Sæt vådfilteret (21) helt over filterkurven (30).
- Sæt støvsugeroverdelen (10) på, og luk låsene (9).

Opbevaring og transport (se billede J1–J2)

- Vikl netledningen rundt om bæregrebet (12).
- Stik sugerørene (26) i holderne (14).
- Læg sugeslangen (15) omkring støvsugeroverdelen i holderen (11).
- Bær støvsugeren i bæregrebet (12), eller træk støvsugeren efter dig på jævne gulve ved hjælp af trækbåndet (4).
- Stil støvsugeren i et tørt rum, og sørg for, at den ikke kan benyttes af uvedkommende.
- For at låse styrehjulene (6) skal du træde styrehjulsbremsen (5) ned.

Problem	Afhjælpning
Støvsugerturbine starter ikke.	<ul style="list-style-type: none"> – Kontrollér netledning, netstik, sikring og stikdåse. Knappen til valg af driftstype (1) står på "Start-/stop-automatik". <ul style="list-style-type: none"> – Sæt knappen til valg af driftstype (1) på symbolet "Sug", og/eller tænd el-værktøjet, der er sluttet til stikkontakten (2).
Støvsugerturbine starter ikke igen, efter at beholderen er blevet tømt.	<ul style="list-style-type: none"> – Sluk støvsugeren, vent 5 sekunder, og tænd derefter igen.
Sugekraften aftager.	<ul style="list-style-type: none"> – Tøm beholderen (7). – Fjern tilstopninger fra sugemundstykke, sugerør (26), sugeslange (15) eller hovedfilter (20). – Skift plastsæk (19) eller støvpose. – Sørg for, at filterholderen (29) går rigtigt i indgreb. – Sæt støvsugeroverdelen (10) rigtigt på, og luk låsene (9). – Skift forfilter (22), hovedfilter (20) eller vådfilter (21).
Støvdudslip ved sugning	<ul style="list-style-type: none"> – Kontrollér, at hovedfilteret (20) er monteret korrekt. – Skift hovedfilter (20).
Frakoblingsautomatik (vådsugning) aktiveres ikke.	Ved elektrisk ikke-ledende væsker eller ved skumdannelse fungerer frakoblingsautomatikken ikke. <ul style="list-style-type: none"> – Kontrollér påfyldningsniveauet hele tiden.
Den halvautomatiske filterrengøring arbejder ikke	<ul style="list-style-type: none"> – Tøm beholderen (7).

Kundeservice og anvendelsesrådgivning

Kundeservice besvarer dine spørgsmål vedr. reparation og vedligeholdelse af dit produkt samt reservedele. Reserverdelstegninger og informationer om reservedele findes også under: www.bosch-pt.com

Bosch-kunderådgivningsteamet hjælper dig gerne, hvis du har spørgsmål til vores produkter og tilbehørsdele.

Produktets 10-cifrede varenummer (se typeskilt) skal altid angives ved forespørgsler og bestilling af reservedele.

Dansk

Bosch Service Center
Telegrafvej 3
2750 Ballerup

På www.bosch-pt.dk kan der online bestilles reservedele eller oprettes en reparations ordre.

Tlf. Service Center: 44898855

Fax: 44898755

E-Mail: vaerktoej@dk.bosch.com

Yderligere serviceadresser findes under:

www.bosch-pt.com/serviceaddresses

Bortskaffelse

Støvsuger, tilbehør og emballage skal genbruges på en miljøvenlig måde.



Smid ikke støvsugeren ud sammen med det almindelige husholdningsaffald!

Gælder kun i EU-lande:

Udtjente støvsugere skal bortskaffes separat. Brug det gældende afleveringssystem.

Bortskaffes udstyret ikke korrekt, kan affald af elektrisk og elektronisk udstyr beskadige miljøet og skade menneskers sundhed, hvis det indeholder farlige stoffer.

Svensk

Säkerhetsanvisning för sugare



Läs igenom alla säkerhetsanvisningar och instruktioner. Fel som uppstår till följd av att säkerhetsinstruktionerna och anvisningarna inte följts kan orsaka elstöt, brand och/eller allvarliga personskador.

Förvara alla varningar och anvisningar för framtida bruk.

► Denna sugare är inte avsedd för användning av barn eller personer med begränsad fysisk, sensorisk eller mental förmåga eller med bristande kunskap och erfarenhet. I annat fall föreligger fara för felanvändning och skador.

► **Håll barn under uppsikt.** På så sätt säkerställs att barn inte leker med dammsugaren.

- **Beakta alla säkerhetsföreskrifter för det damm som ska sugas upp.**
- **Sug inte bok- eller ekträstoff, stendamm eller asbest.** Dessa ämnen räknas som cancerframkallande.

⚠ VARNING Använd endast sugen om du har fått tillräckliga informationer om användningen av sugen, de ämnen som skall sugas och hur du avfallshanterar dem på ett säkert sätt. En noggrann instruktion reducerar felaktig hantering och skador.

⚠ VARNING Sugan är lämplig för att suga torra ämnen och, efter att lämpliga åtgärder har vidtagits, kan den även användas för att suga vätskor. Inträngande vätskor ökar risken för en elektrisk stöt.

- **Sug inga brännbara eller explosiva vätskor, såsom till exempel bensin, olja, alkohol, lösningsmedel. Sug inget hett, brinnande eller explosivt damm. Använd inte sugen i explosionsfarliga lokaler.** Stoff, ångor eller vätskor kan antändas eller explodera.

⚠ VARNING Använd endast uttaget för de ändamål, som anges i

driftsanvisningen.

⚠ VARNING Stäng omedelbart av sugen så snart skum eller vatten tränger ut och töm behållaren. Sugan kan annars skadas.

- **OBSERVERA! Sugan får endast förvaras inomhus.**
- **OBSERVERA! Rengör flottören regelbundet och kontrollera om den är skadad.** Funktionen kan annars påverkas.
- **Använd en jordfelsbrytare om det inte är möjligt att undvika att använda sugen i fuktig miljö.** Jordfelsbrytaren minskar risken för elstöt.
- **Kontrollera sugen, kabel och kontakt innan varje användning. Använd inte sugen om du konstaterar någon skada. Öppna inte sugen själv och låt endast behörig fackpersonal reparera den med originalreservdelar.** Skadade sugar, kablar och kontakter ökar risken för en elstöt.
- **Kör inte över och kläm inte kabeln. Dra inte i kabeln för att dra kontakten ur uttaget eller flytta sugen.** Skadade nätsladdar ökar risken för elstöt.
- **Dra ut kontakten ur uttaget innan du utför underhåll på sugen eller rengör den, utför inställningar, byter tillbehör eller förvarar sugen.** Denna skyddsåtgärd förhindrar oavsiktlig start av dammsugaren.
- **Se till att det finns god ventilation på arbetsplatsen.**
- **Låt endast kvalificerad fackpersonal reparera den och endast med originalreservdelar.** Detta garanterar att sugens säkerhet bibehålls.

⚠ VARNING Dammsugaren innehåller hälsovådligt stoft. Låt endast fackfolk tömma och underhålla dammsugaren, inklusive hantera stoftbehållarna. En lämplig skyddsutrustning krävs. Använd inte dammsugaren utan komplett och korrekt monterat filtersystem. I annat fall sätter du din hälsa i fara.

- **Kontrollera innan idrifttagningen att sugslangen är i ett felfritt skick. Lämna i det sammanhanget sugslangen monterad i sugen så att det inte oavsiktligt tränger ut stoft.** I annat fall kan du andas in stoft.
- **Sitt inte på sugen.** Du kan då skada sugen.
- **Var försiktig i hanteringen av nätkabeln och sugslangen.** Du kan sätta andra personer i fara med det.
- **Rengör inte sugen med en direkt riktad vattenstråle.** Inträngande vatten i sugens överdel ökar risken för en elektrisk stöt.
- **Anslut sugen till ett på föreskrivet sätt jordat strömnät.** Uttag och förlängningskabel måste ha en funktionsduglig skyddsledare.
- **Använd inte uttaget på dammsugaren vid våtdammsugning eller i fuktig miljö.** Vid kontakt med vatten föreligger risk för kortslutning eller elektrisk stöt.

Symboler

Nedanstående symboler kan vara av betydelse för användningen av din sug. Lägg på minne symbolerna och deras betydelse. Rätt tolkning av symbolerna hjälper dig att använda sugen bättre och säkrare.

Symboler och deras betydelse

  **WARNING! Läs igenom alla säkerhetsanvisningar och instruktioner.** Fel som uppstår till följd av att säkerhetsinstruktionerna och anvisningarna inte följts kan orsaka elstöt, brand och/eller allvarliga personskador.

 Dammsugare i dammklass L enligt IEC/EN 60335-2-69 för **torrdammsugning** av hälsovådligt damm med ett exponeringsgränsvärde på > 1 mg/m³



 **Häng inte sugen i en krankrok, t.ex. för transport.** Sugan kan inte lyftas i kran. Risk för personskador och materiella skador föreligger.

Symboler och deras betydelse



Använd inte sugen som steg eller steghjälp och sitt inte på den. Sugen kan välta och skadas. Skaderisk föreligger.



Start-/stopp-automatik

Uppsugning av damm från elverktyg i drift
Sugen slås på automatiskt och stängs av med tidsfördröjning

0

Stänga av



Sug

Uppsugning av avlagrat damm



Uppgifter om tillåten anslutningseffekt hos anslutet elverktyg (landsspecifikt)

Produkt- och prestandabeskrivning

Observera bilderna i början av instruktionsboken.

Ändamålsenlig användning

Dammsugaren är avsedd för att fatta tag i, suga upp, transportera och fränksilja ej brännbart torrt damm, ej brännbara vätskor och vatten luft-blandning. Dammsugaren är dammtekniskt testad och uppfyller dammclass L. Den uppfyller de högre krav som ställs för yrkesmässig användning inom t.ex. hantverk, industri och verkstäder.

Dammsugare i dammclass L enligt IEC/EN 60335-2-69 får endast användas för utsug av hälsovådligt damm med ett exponeringsgränsvärde på $> 1 \text{ mg/m}^3$.

Använd endast sugen om du kan bedöma och genomföra alla funktioner eller om du fått motsvarande anvisningar.

Illustrerade komponenter

Numreringen av komponenterna hänvisar till illustrationen av dammsugaren på grafiksidan.

- (1) Funktionsväljare
- (2) Uttag för elverktyg
- (3) Slangupptagning (sugfunktion)
- (4) Spännband
- (5) Hjulbroms
- (6) Hjul
- (7) Behållare
- (8) Löphjul
- (9) Förslutning för dammsugarens överdel
- (10) Dammsugarens överdel
- (11) Hållare för sugslang

- (12) Bärhandtag
- (13) Slangupptagning (utblåsfunktion)
- (14) Hållare för sugrör
- (15) Dammsugarslang
- (16) Utsugsadapter
- (17) Böjt munstycke
- (18) Fogmunstycke
- (19) Plastsäck/damppåse^{a)}
- (20) Huvudfilter
- (21) Våtfiler
- (22) Förfilter
- (23) Gummitätning
- (24) Borstremsa
- (25) Golvmunstycke
- (26) Dammsugarrör
- (27) Tryckknapp
- (28) Handtag förfilter
- (29) Filterhållare
- (30) Filterkorg
- (31) Insugsöppning
- (32) Klammer för att fästa plastsäcken
- (33) Falskluftöppning
- (34) Utblåsslång^{a)}

a) Dessa tillbehör ingår inte i standard leveransen.

Tekniska data

Våt-/torrsug	GAS 12-25 PL	
Produktnummer	3 601 J7C 1..	
Nominell ingångseffekt	W	1250
Frekvens	Hz	50–60
Behållarvolym (brutto)	l	25
Nettovolym (vätska)	l	15
Damppåsens volym	l	20
Max. undertryck ^{A)}		
– Dammsugare	kPa	19
– Turbin	kPa	20
Max. genomflödesmängd ^{A)}		
– Dammsugare	l/s	36
– Turbin	l/s	65
Start-/stopp-automatik		●
Vikt ^{B)}	kg	9
Skyddsklass		⊕/I

Våt-/torsug**GAS 12-25 PL**

Skyddsklass IPX4

A) uppmätt med en sugslang \varnothing 35 mm och 3 m långd

B) Vikt utan elanslutning och utan kontakt

Uppgifterna gäller för en märkspänning på [U] 230 V. Vid avvikande spänning och för utföranden i vissa länder kan uppgifterna variera.

Värdena kan variera beroende på produkt och är beroende av användnings- och omgivningsvillkor. Mer information finns på www.bosch-professional.com/wac.**Start/stopp-automatik^{A)}**

	Märkspänning	Maximal effekt	Minimal effekt
EU	220–240 V	2050 W	100 W
CH	220–240 V	1050 W	100 W

A) Uppgifter om tillåten anslutningseffekt hos anslutet elverktyg (landsspecifikt)

Buller-/vibrationsdataBullernivåvärde beräknat enligt **EN 60335-2-69**.Den A-viktade bullernivån för dammsugaren är typiskt **76 dB(A)**. Osäkerhet $K = 3$ dB. Bullernivån vid arbetet kan överskrida angivna värden. **Bär hörselskydd!**Totala vibrationsvärden a_h (vektorsumma för tre riktningar) och osäkerhet K beräknad enligt **EN 60335-2-69**: $a_h < 2,5 \text{ m/s}^2$, $K = 1,5 \text{ m/s}^2$.**Montage**

► **Dra ut kontakten ur uttaget innan du utför underhåll på sugen eller rengör den, utför inställningar, byter tillbehör eller förvarar sugen.** Denna skyddsåtgärd förhindrar oavsiktlig start av dammsugaren.

Montera sugtillbehör (se bild A)

Sugslangen (15) är utrustad med ett klämsystem med vilket sugtillbehöret (utsugsadapter (16), det böjda munstycket (17)) kan anslutas.

Montera munstycken och rör

- Sätt det böjda munstycket (17) på sugslangen (15) tills de båda tryckknapparna (27) på sugslangen snäpper fast hörbart.
- Sätt därefter fast det önskade sugtillbehöret (golvmunestycke, fogmunestycke, sugrör etc.) på det böjda munstycket (17).
- För att demontera trycker du tryckknapparna (27) inåt och drar komponenterna åt sidan.

Montera utsugsadaptorn

- Sätt utsugsadaptorn (16) på sugslangen (15) tills de båda tryckknapparna (27) på sugslangen snäpper fast hörbart.
- För att demontera trycker du tryckknapparna (27) inåt och drar komponenterna åt sidan.

Montera sugslang**Sugfunktion (se bild B1)**

- Sätt sugslangen (15) i slangfästet (3) och vrid den till anslag i vridriktning

Anmärkning: Vid dammsugning uppstår en elektrisk laddning genom friktion hos dammet i sugslangen och -tillbehöret, som användaren kan känna av i form av statisk urladdning (beroende på omgivningens påverkan och kroppslig uppfattning).

Bosch rekommenderar i allmänhet en antistatisk sugslang (tillbehör) vid uppsugning av fint damm och torra material.

Utblåsfunktion (se bild B2)

► **Sugen har en utblåsfunktion. Blås inte ut fränluft i luften. Använd endast utblåsfunktionen med en ren slang.** Damm kan vara hälsovådligt.

Endast den utblåsslang (34) (tillbehör) som avbildas här, med passande anslutning, får användas för utblåsfunktionen. Den medföljande sugslangen får inte användas för utblåsning.

- Starta och kör sugen i minst 5 s (driftlägesväljaren (1) på symbolen "Sug") för att rengöra sugslangen (15) från avlagrat damm.
- Vrid sugslangen (15) till anslag i vridriktning och dra den ur slangfästet (3).
- Sätt utblåsslangen (34) i slangfästet (13) och vrid den till anslag i vridriktning .

Ta ut/sätt in förfiltret

Förfiltret (22) håller grovsmutsen tillbaka och ökar därmed huvudfiltrets livslängd. Du måste ta ut förfiltret ur behållaren om du vill rengöra huvudfiltret.

Ta tag i förfiltrets (22) handtag (28) för enkel uttagning.

Ta ut förfiltret (se bild D1)

- Öppna förslutningarna (9) och ta av sugöverdelen (10) (se bild C).
- Ta ut förfiltret (22) i handtaget (28) ur behållaren (7).

Sätt in förfiltret (se bild D2)

- Sätt förfiltret (22) med pilen i riktning mot slangfästet (3) i behållaren (7).
- Sätt på sugöverdelen (10) och stäng förslutningarna (9).

Ta ut/sätta in huvudfiltret**Ta ut huvudfiltret (se bild E1)**

- Öppna förslutningarna (9) och ta av sugöverdelen (10) (se bild C).
- Vrid filterfästet (29) till anslag i vridriktning och ta ut filterfästet tillsammans med huvudfiltret (20) ur sugöverdelen (10).

Sätt in huvudfiltret (se bild E2)

- Vänd filterfästet (29) tillsammans med huvudfiltret (20) över filterkorgen (30) och vrid filterfästet (29) till anslag i vridriktning .

- Sätt på sugöverdelen (10) och stäng förslutningarna (9).

Sätta in/ta ut våtfiltret

För att underlätta avfallshantering vid sug av blandningar mellan vatten och fasta partiklar innehåller sugen ett våtfiltret (21) som skiljer vätskan från de fasta partiklarna.

Sätt in våtfiltret (se bild F1)

- Öppna förslutningarna (9) och ta av sugöverdelen (10) (se bild C).
- Vrid filterfästet (29) till anslag i vridriktning  och ta ut filterfästet tillsammans med huvudfiltret (20) ur sugöverdelen (10).
- Sätt våtfiltret (21) helt över filterkorgen (30).
- Sätt på sugöverdelen (10) och stäng förslutningarna (9).

Ta ut våtfiltret (se bild F2)

- Öppna förslutningarna (9) och ta av sugöverdelen (10) (se bild C).
- Dra ut våtfiltret (21) från filterkorgen (30).
- Vänd filterfästet (29) tillsammans med huvudfiltret (20) över filterkorgen (30) och vrid filterfästet (29) till anslag i vridriktning .
- Sätt på sugöverdelen (10) och stäng förslutningarna (9).

Sätta in/ta ut plastsäck eller dammpåse (torrsugning)

För att torrsuga kan du sätta en plastsäck (19) eller en dammpåse (tillbehör) i behållaren (7). Därigenom underlättas avfallshandlingen av grov smuts.

Sätt in plastsäck (se bilder G1–G3)

- Öppna förslutningarna (9) och ta av sugöverdelen (10) (se bild C).
- Ta ut förfiltret (22) i handtaget (28) ur behållaren (7).
- Lägg plastsäcken (19) med påfyllningsöppningen uppåt i behållaren (7). Fäst plastsäcken under sugöppningen (31) med hjälp av klämmorna (32).
- Se till att plastsäcken (19) ligger an helt mot behållarens (7) innervägg.
- Vik resten av plastsäcken (19) över kanten på behållaren (7).
- Sätt förfiltret (22) med pilen i riktning mot slangfästet (3) i behållaren (7).
- Sätt på sugöverdelen (10) och stäng förslutningarna (9).

Ta ut plastsäcken och förslut den

- Öppna förslutningarna (9) och ta av sugöverdelen (10) (se bild C).
- Ta ut förfiltret (22) i handtaget (28) ur behållaren (7).
- Dra kanten på den fulla plastsäcken (19) bakåt ur klämmorna (32).
- Ta ut plastsäcken (19) försiktigt, utan att skada den, ur behållaren (7).
- Se till att plastsäcken inte rör vid sugöppningen (31) eller andra vassa föremål.

Byta ut/sätta in dammpåse (tillbehör)

- Öppna förslutningarna (9) och ta av sugöverdelen (10) (se bild C).
- Ta ut förfiltret (22) i handtaget (28) ur behållaren (7).
- Dra den fulla dammpåsen (19) bakåt ur fästet. Förslut dammpåsen genom att fälla ner locket. Ta ut den stängda dammpåsen ur behållaren (7).
- Vik den nya dammpåsen över fästet på sugen. Se till att dammpåsen ligger an mot behållarens (7) innervägg med hela sin längd.
- Sätt förfiltret (22) med pilen i riktning mot slangfästet (3) i behållaren (7).
- Sätt på sugöverdelen (10) och stäng förslutningarna (9).

Sätta in gummitätning (våtsugning) (se bild H)

Observera: kraven på genomsläppningsgraden (dammklass L) har endast påvisats för torrsugning.

- Lyft borstremorna (24) ur golvmunstycket (25) med lämpligt verktyg.
- Sätt gummitätningen (23) i golvmunstycket (25).

Observera: den strukturerade sidan av gummitätningen måste visa utåt.

Drift

- ▶ **Dra ut kontakten ur uttaget innan du utför underhåll på sugen eller rengör den, utför inställningar, byter tillbehör eller förvarar sugen.** Denna skyddsåtgärd förhindrar oavsiktlig start av dammsugaren.

Vid användning av sugen, se till att hjulen är låsta så att sugen inte rullar iväg. Testa hjulen på underlaget innan användning.

Driftstart

- ▶ **Kontrollera nätspänningen!** Kontrollera att strömkällans spänning överensstämmer med uppgifterna på sugens typskylt.
- ▶ **Informera dig om gällande nationella lagar och regler gällande hantering av hälsovådligt damm.**

Utsuget får endast användas för upp- och utsug av följande material:

- Damm med expositionsgränsvärde > 1 mg/m³
- Sugen får generellt inte användas i utrymmen där det finns risk för explosioner.

För att garantera optimal sugeffekt ska sugslangen (15) alltid tas av från sugöverdelen (10).

Torrsugning

Observera: se till att både förfiltret (22) och huvudfilter (20) sitter på plats i sugen.

Uppsugning av avlagrat stoft

- För att **starta** sugen, ställ driftstypväljaren (1) på symbolen "Sug".



- För att **stänga av** sugen, ställ driftstypväljaren **(1)** på symbolen "Stäng av".

Bortsugning av uppkommande damm från arbetande elverkytg (se bild I)

- **Det skall finnas ett tillräckligt luftväxlingsförhållande i rummet när frånluften går tillbaka in i rummet. Beakta nationella föreskrifter.**

Ett skyddskontakt-uttag **(2)** är integrerad i sugen. Här kan du ansluta ett externt elverkytg. Beakta maximalt tillåten anslutningseffekt för anslutet elverkytg.



- Montera utsugsadaptorn **(16)**.
- Sätt utsugsadaptorn **(16)** i elverkytgets utsugsanslutning.

Observera: vid arbete med elverkytg vars lufttillförsel i sugslangen är låg (t.ex. sticksågar, slipmaskiner osv.), måste falskluftöppningen **(33)** på utsugsadaptorn **(16)** öppnas.

Endast på detta sätt kan den halvautomatiska filterrengöringen arbeta utan problem. För att göra detta vrids ringen ovanför falskluftöppningen **(33)**, tills en maximal öppning uppstår.

- För **idrifttagning av start-/stopp-automatisk** hos sugen, ställ driftstypväljaren **(1)** på symbolen "Start-/stopp-automatisk".
- För att **slå på** sugen, slå på det elverkytg som är anslutet till uttaget **(2)**. Sugen startas automatiskt.
- Stäng av elverkytg för att **utsuget** ska **avslutas**. Eftersläpningsfunktionen hos start-/stopp-automatiken eftersläpar i upp till 6 sekunder för att suga upp resterande damm från sugslangen.
- För att **stänga av** sugen, ställ driftstypväljaren **(1)** på symbolen "Stäng av".



Våtsugning

- **Sug inga brännbara eller explosiva vätskor, såsom till exempel bensin, olja, alkohol, lösningsmedel. Sug inget hett, brinnande eller explosivt damm. Använd inte sugen i explosionsfarliga lokaler.** Stoff, ångor eller vätskor kan antändas eller explodera.

- **Sugen får inte användas som vattenpump.** Sugen är avsedd för uppsugning av luft och vattenblandning.

Observera: se till att huvudfiltret **(20)** har tagits ur sugen vid våtsugning.

Arbetssteg innan våtsugning

- Öppna förslutningarna **(9)** och ta av sugöverdelen **(10)** (se bild C).
- Ta vid behov bort plastsäcken **(19)** eller dammpåsen.
- Vrid filterfästet **(29)** till anslag i vridriktning  och ta ut filterfästet tillsammans med huvudfiltret **(20)** ur sugöverdelen **(10)**.

- Sätt våtfiltert **(21)** helt över filterkorgen **(30)**. Kontrollera att våtfiltert **(21)** ligger helt över filterkorgen **(30)**.
- Sätt på sugöverdelen **(10)** och stäng förslutningarna **(9)**.
- Sätt in gummitätningen **(23)** i golvmunstycket **(25)**.

Uppsugning av vätska

- Starta utsuget (driftsättsväljaren **(1)** på symbolen "Sug").

Dammsugaren är utrustad med en flottör. När den maximala nivån har uppnåtts stoppas dammsugningen.

- Ställ driftstypväljaren **(1)** på symbolen "Stäng av".
- Töm behållaren **(7)**.

För att undvika mögelbildning efter våtsugning: (se „Rengöra våtfiltert“, Sidan 74)

Halvautomatisk filterrengöring

Senast då sugeffekten inte längre är tillräcklig måste filterrengöringen aktiveras.

Hur ofta denna behöver utföras beror på dammtyp och -mängd. Vid regelbunden användning håller maximal effekt längre.

- Stäng av sugen i 6–10 sekunder och slå på den igen. Upprepa detta flera gånger. Förfiltret **(22)** rengörs vid avstängning på grund av luftstötter.
- För arbete efter filterrengöring, starta sugen igen.

Underhåll och service

Underhåll och rengöring

- **Dra ut kontakten ur uttaget innan du utför underhåll på sugen eller rengör den, utför inställningar, byter tillbehör eller förvarar sugen.** Denna skyddsåtgärd förhindrar oavsiktlig start av dammsugaren.
- **Håll elverkytg och dess ventilationsöppningar rena för bra och säkert arbete.**

Om nätsladden för bibehållande av verktygets säkerhet måste bytas ut, ska byte ske hos **Bosch** eller en auktoriserad serviceverkstad för **Bosch** elverkytg.

- **Bär dammskyddsmask vid underhåll och rengöring av sugen.**



Rengör dammsugarens kåpa då och då med en fuktig trasa.

- **Rengör inte dammsugaren med tryckluft.** Filtret eller andra komponenter kan skadas.

Minst en gång om året måste en dammteknisk kontroll av dammsugaren utföras av tillverkaren eller en instruerad person (t.ex. filter med avseende på skador, dammsugare med avseende på täthet och kontrollanordningar med avseende på felfri funktion).

Rengöring och underhåll efter uppsugning av hälsovådliga ämnen

- Alla delar som kan ha kommit i kontakt med hälsovådliga ämnen ska betraktas som förorenade.

- Dammsug, torka av eller täta dammsugarens utsida noga innan du ta ut den från ett område med hälsovådliga ämnen.
- Rengör, demontera och underhåll dammsugaren endast då det kan utföras riskfritt för dig och andra personer. Bär personlig skyddsutrustning vid underhåll och rengöring. Utför arbetet i ett välventilerat utrymme.
- Rengör dammsugarens utsida innan du demonterar den.
- Kassera alla delar av dammsugaren som inte kan rengöras tillräckligt i täta avfallspåsar. Beakta gällande föreskrifter för sådant avfall.
- Rengör arbetsområdet när arbetet är avslutat.
- Vrid filterfästet (29) till anslag i vridriktning  och ta ut filterfästet tillsammans med huvudfiltret (20) ur sugöverdelen (10).
- Borsta av lamellerna på huvudfiltret (20) med en mjuk borste.
- *eller*
byt ut huvudfiltret (20) om det är skadat.
- Vänd filterfästet (29) tillsammans med huvudfiltret (20) över filterkorgen (30) och vrid filterfästet (29) till anslag i vridriktning .
- Sätt på sugöverdelen (10) och stäng förslutningarna (9).

Rengöra våtfiltert

För att undvika mögelbildning efter våtsugning:

- Öppna förslutningarna (9) och ta av sugöverdelen (10) (se bild C).
- Låt sugöverdelen (10) torka ordentligt.
- Dra ut våtfiltert (21) från filterkorgen (30).
- Tvätta våtfiltert (21) under rinnande vatten och låt det därefter torka ordentligt.
- Sätt våtfiltert (21) helt över filterkorgen (30).
- Sätt på sugöverdelen (10) och stäng förslutningarna (9).

Förvaring och transport (se bild J1-J2)

- Linda kabeln runt handtaget (12).
- Sätt in sugrören (26) i hållarna (14).
- Lägg sugslangen (15) runt sugöverdelen i hållaren (11).
- Bär sugen i handtaget (12) eller dra sugen efter dig på jämnt underlag med hjälp av dragbandet (4).
- Förvara sugen i ett torrt rum och säkerställ att den inte kan användas av obefogade personer.
- För att sätta fast brytrullarna (6), trampa ner brytrullebromsen (5).

Rengör behållaren

Torka av behållaren (7) då och då med vanligt, icke-slipande rengöringsmedel och låt den torka.

Rengöra filtret

Regelbunden tömning av dammbehållaren och rengöring av filtren säkerställer optimal sugeffekt. Om sugeffekten därefter inte uppnås så skall sugen skickas till kundtjänst.

Rengöra förfiltret

- Öppna förslutningarna (9) och ta av sugöverdelen (10) (se bild C).
- Ta ut förfiltret (22) i handtaget (28) ur behållaren (7).
- Skaka ut förfiltret (22) över lämplig avfallsbehållare.
- Sätt förfiltret (22) med pilen i riktning mot slangfästet (3) i behållaren (7).
- Sätt på sugöverdelen (10) och stäng förslutningarna (9).

Rengöra huvudfiltret

- Öppna förslutningarna (9) och ta av sugöverdelen (10) (se bild C).

Störningsåtgärder

- Om en störning (t.ex. filterbrott) inträffar skall sugen omedelbart stängas av. Innan den startas igen skall störningen ha åtgärdats.

Problem	Åtgärd
Sugturbinen startar inte.	<ul style="list-style-type: none"> - Kontrollera nätkabel, nätstickkontakt, säkring och uttag. - Driftsättsväljaren (1) står på "Start-/stopp-automatik". - Ställ driftstypväljaren (1) på symbolen "Sug" eller starta det elverktyg som är anslutet till uttaget (2).
Sugturbinen startar inte igen efter behållaren har tömts.	<ul style="list-style-type: none"> - Stäng av utsuget och vänta i 5 sekunder, slå därefter på igen.
Sugkraften avtar.	<ul style="list-style-type: none"> - Töm behållaren (7). - Ta bort blockeringar ur sugmunstycke, utsugsrör (26), sugslang (15) eller huvudfilter (20). - Byt ut plastsäcken (19) eller dammpåsen. - Låt filterhållaren (29) snäppa fast. - Sätt på sugöverdelen (10) korrekt och stäng förslutningarna (9). - Byta ut förfilter (22), huvudfilter (20) eller våtfilter (21).

Problem	Åtgärd
Damm läcker ut vid sugning	<ul style="list-style-type: none"> – Kontrollera att huvudfiltret (20) är korrekt monterat. – Byt ut huvudfiltret (20).
Avstängningsautomatiken (våtsugning) svarar inte.	<p>Vid elektriska, icke ledande våtskor eller vid skumbildning fungerar inte avstängningsautomatiken.</p> <ul style="list-style-type: none"> – Kontrollera påfyllningsnivån kontinuerligt.
Den halvautomatiska filterrengöringen går inte igång	<ul style="list-style-type: none"> – Töm behållaren (7).

Kundtjänst och applikationsrådgivning

Kundservicen ger svar på frågor beträffande reparation och underhåll av produkter och reservdelar. Sprängskissar och informationer om reservdelar lämnas även på adressen:

www.bosch-pt.com

Bosch rådgivningsteam hjälper dig gärna om du har frågor om våra produkter och tillbehör.

Ange alltid vid förfrågningar och reservdelsbeställningar ovillkorligen det 10-siffriga produktnumret som finns på produktens typskylt.

Svenska

Bosch Service Center

Telegrafvej 3

2750 Ballerup

Danmark

Tel.: (08) 7501820 (inom Sverige)

Fax: (011) 187691

Vidare serviceadresser finner du under:

www.bosch-pt.com/serviceaddresses

Avfallshantering

Sug, tillbehör och förpackningar ska lämnas in till återvinning.



Kasta inte sugen i hushållsavfallet!

Endast för EU-länder:

Förbrukade dammsugare måste avfallshandteras separat. Lämnas in på en återvinningsstation.

Vid osaklig omhändertagning kan el- och elektroniska förbrukade aggregat på grund av möjligen förekommande farliga ämnen ha en skadlig inverkan på miljön och människors hälsa.

Norsk

Sikkerhetsanvisninger for sugere



Les alle sikkerhetsanvisningene og instruksene. Hvis ikke sikkerhetsanvisningene og instruksene tas til følge, kan det oppstå elektrisk støt, brann og/eller alvorlige

personskader.

Ta godt vare på alle advarslene og informasjonen.

► **Sugeren er ikke beregnet brukt av barn og personer med reduserte fysiske eller sansemessige evner eller med manglende erfaring og kunnskap.** Ellers er det fare for feilbetjening og personskader.

► **Må plasseres utilgjengelig for barn.** På den måten unngår du at barn leker med sugeren.

► **Les alle sikkerhetsforskriftene for stoffene som skal suges opp.**

► **Ikke sug opp støv fra bøketrær, eiketrær, stein eller asbest.** Disse stoffene betraktes som kreftfremkallende.

⚠ ADVARSEL Bruk bare sugeren når du har fått tilstrekkelig informasjon om bruken av sugeren, om stoffene som skal suges opp og om trygg kassering av disse stoffene. Grundig instruksjon reduserer feilbetjening og personskader.

⚠ ADVARSEL Sugeren egner seg til oppsuging av tørre stoffer og gjennom egnede forholdsregler også til oppsuging av væsker. Inntrenging av væsker øker faren for elektrisk støt.

► **Ikke bruk sugeren til oppsuging av brennbare eller eksplosive stoffer, for eksempel bensin, olje, alkohol, løsemiddel. Ikke sug opp varmt, brennende eller eksplosivt støv. Ikke bruk sugeren i eksplosjonsfarlige rom.** Støv, damp eller væsker kan antennes eller eksplodere.

- ⚠ ADVARSEL** Bruk bare stikkkontakten til formålet som er angitt i bruksanvisningen.
- ⚠ ADVARSEL** Slå straks av sugeren hvis det kommer ut skum eller vann, og tøm beholderen. Ellers kan sugeren bli skadet.
- ▶ **OBS! Sugeren må oppbevares innendørs.**
 - ▶ **OBS! Rengjør flottøren regelmessig og kontroller om den er skadet.** Ellers kan sugeren fungere mindre effektivt.
 - ▶ **Hvis det ikke kan unngås å bruke sugeren i fuktige omgivelser, må du bruke en jordfeilbryter.** Bruk av jordfeilbryter reduserer risikoen for elektriske støt.
 - ▶ **Inspiser alltid sugeren, ledningen og støpselet før bruk. Ikke bruk sugeren hvis du oppdager skader. Du må ikke åpne sugeren selv. Reparasjoner må kun utføres av kvalifisert fagpersonale og kun med originale reservedeler.** Skadde sugere, ledninger og støpsler øker risikoen for elektrisk støt.
 - ▶ **Ikke kjør over eller klem ledningen. Trekk ikke i ledningen for å ta støpselet ut av stikkkontakten eller bevege sugeren.** Med skadet ledning øker risikoen for elektriske støt.
 - ▶ **Trekk støpselet ut av stikkkontakten før vedlikehold og rengjøring av sugeren, før det skal foretas innstillinger på den, og før skifte av tilbehørsdeler og oppbevaring av sugeren.** Dermed hindrer du at sugeren kan startes utilsiktet.
 - ▶ **Sørg for god ventilasjon på arbeidsplassen.**
 - ▶ **Reparasjoner av sugeren må kun utføres av kvalifisert fagpersonale og kun med originale reservedeler.** På den måten opprettholdes sugerens sikkerhet.
- ⚠ ADVARSEL** Støvsugeren inneholder helsefarlig støv. Overlat tømme- og vedlikeholdsprosedyrer, inkludert fjerning av støvbeholderen, til fagfolk. Det er påkrevd med egnet verneutstyr. Ikke bruk støvsugeren uten at filtersystemet er komplett og satt inn på riktig måte. Det kan være helsefarlig.
- ▶ **Kontroller før igangsetting av sugeslangen er i feilfri stand. La sugeslangen stå montert på sugeren slik at det ikke utilsiktet slippes ut støv.** Ellers kan du puste inn støv.
 - ▶ **Ikke bruk sugeren til å sitte på.** Du kan skade sugeren.
 - ▶ **Håndter strømledningen og sugeslangen forsiktig.** Du kan sette andre personer i fare med dem.
 - ▶ **Ikke rengjør sugeren med direkte vannstråler.** Dersom det kommer vann inn i sugeroverdelen, øker faren for elektrisk støt.
 - ▶ **Koble sugeren til et korrekt jordet strømnett.** Stikkontakt og skjøteledning må være jordet.
 - ▶ **Bruk ikke stikkkontakten på støvsugeren ved våtsuging eller i fuktige omgivelser.** Kontakt med vann medfører fare for kortslutning eller elektrisk støt.

Symboler

Symbolene nedenfor kan være av betydning for bruk av elektroverktøyet. Legg merke til symbolene og deres betydning. Riktig tolkning av symbolene hjelper deg å bruke støvsugeren på en bedre og sikrere måte.

Symboler og deres betydning



⚠ ADVARSEL! Les sikkerhetsanvisningene og instruksene. Hvis ikke sikkerhetsanvisningene og instruksene tas til følge, kan det oppstå elektrisk støt, brann og/eller alvorlige personskader.



Sugere i støvklasse L ifølge IEC/EN 60335-2-69 for **tørrsuging** av helseskadelig støv med grenseverdi for eksponering på $> 1 \text{ mg/m}^3$



Støvsugeren må ikke henges i en krakkrok, for eksempel for transport. Støvsugeren kan ikke transporteres med en kran. Det medfører fare for personskader og materielle skader.



Bruk ikke støvsugeren til å sitte, klatre eller stå på. Støvsugeren kan velte og bli skadet. Det kan oppstå personskader.



Start/stopp-automatikk

Suging av støv som oppstår under bruk av elektroverktøy
Støvsugeren slås automatisk på, og slås av igjen med forsinkelse

0

Utkobling



Støvsuging

Suging av oppsamlet støv



Informasjon om tillatt tilkoblingseffekt for tilkoblet elektroverktøy (landsspesifikk)

Produktbeskrivelse og ytelsestypifikasjoner

Vær oppmerksom på illustrasjonene i den fremre delen av driftsinstruksen.

Forskriftsmessig bruk

Sugeren er beregnet for oppsamling, oppsuging, fjerning og utskillelse av ikke-brennbart tørt støv, ikke-brennbare væsker og vann/luft-blanding. Støvsugeren er kontrollert støvteknisk og er i samsvar med støvklasse L. Den er egnet for stor belastning ved kommersiell bruk, for eksempel i håndverk, industri og verksteder.

Sugere i støvklasse L i henhold til IEC/EN 60335-2-69 får kun brukes til suging av helseskadelig støv med grenseverdi for eksponering på $> 1 \text{ mg/m}^3$.

Bruk sugeren bare hvis du skjønner og kan bruke alle funksjonene eller har fått nødvendige anvisninger.

Illustrerte komponenter

Nummereringen av de illustrerte komponentene gjelder for bildet av sugeren på illustrasjonssidene.

- (1) Driftsmodusvelger
- (2) Stikkontakt for elektroverktøy
- (3) Slangefeste (sugefunksjon)
- (4) Trekkbånd
- (5) Styrehjulbrems
- (6) Styrehjul
- (7) Beholder
- (8) Hjul
- (9) Lås for støvsugeroverdel
- (10) Støvsugeroverdel
- (11) Holder for sugeslange
- (12) Bærehåndtak
- (13) Slangefeste (blåsefunksjon)
- (14) Holder for støvsugerrør
- (15) Sugeslange
- (16) Støvsugeradapter
- (17) Bøyd munnstykke
- (18) Fugemunnstykke
- (19) Plastpose/støvpose^{a)}
- (20) Hovedfilter
- (21) Våtfilter
- (22) Forfilter
- (23) Gummileppe
- (24) Børste
- (25) Gulvmunnstykke
- (26) Støvsugerrør
- (27) Trykknapp
- (28) Håndtak til forfilter
- (29) Filterholder
- (30) Filterkurv
- (31) Sugeåpning
- (32) Klemme for feste av plastposen

(33) Falskluftåpning

(34) Blåseslange^{a)}

a) Dette tilbehøret inngår ikke i standard-leveransen.

Tekniske data

Våt-/tørrsuger	GAS 12-25 PL	
Artikkelnummer		3 601 J7C 1..
Opptatt effekt	W	1250
Frekvens	Hz	50–60
Beholdervolum (brutto)	l	25
Nettovolum (væske)	l	15
Støvposevolum	l	20
Maks. vakuumb) ^{A)}		
– Støvsuger	kPa	19
– Turbin	kPa	20
Maks. gjennomstrømningsmengde ^{A)}		
– Støvsuger	l/s	36
– Turbin	l/s	65
Start/stopp-automatikk		●
Vekt ^{B)}	kg	9
Kapslingsgrad		⊕/I
Kapslingsgrad		IPX4

A) Målt med støvsugerslange med diameter på 35 mm og lengde på 3 m

B) Vekt uten strømkabel og uten nettstøpsel

Angivelsene gjelder for merkespenning [U] på 230 V. Ved avvikende spenning og på utførelser for bestemte land kan disse angivelsene variere.

Verdiene kan variere avhengig av produktet, bruksområdet og miljøforholdene. Du finner mer informasjon på www.bosch-professional.com/wac.

Start/stopp-automatikk ^{A)}			
	Nominell spenning	Maksimal ytelse	Minimal ytelse
EU	220–240 V	2050 W	100 W
CH	220–240 V	1050 W	100 W

A) Informasjon om tillatt tilkoblingseffekt for tilkoblet elektroverktøy (landsspesifikk)

Støy-/vibrasjonsinformasjon

Støyemisjon målt i henhold til **EN 60335-2-69**.

Vanlig A-lydtrykknivå for støvsugeren er **76 dB(A)**.

Usikkerhet $K = 3 \text{ dB}$. Støynivået kan overskride de angitte verdiene under arbeidet. **Bruk hørselvern!**

Vibrasjon totalt a_h (vektorsum av tre retninger) og usikkerhet K fastsatt i henhold til **EN 60335-2-69**:

$a_h < 2,5 \text{ m/s}^2$, $K = 1,5 \text{ m/s}^2$.

Montering

- **Trekk støpslet ut av stikkontakten før vedlikehold og rengjøring av sugeren, før det skal foretas**

innstillinger på den, og før skifte av tilbehørsdeler og oppbevaring av sugeren. Dermed hindrer du at sugeren kan startes utilsiktet.

Montere sugetilbehør (se bilde A)

Sugeslangen (15) er utstyrt med et klipssystem som sugetilbehøret (støvsugeradapter (16), bøyd munnstykke (17)) kan festes med.

Montere munnstykker og rør

- Skyv det bøyde munnstykket (17) på sugeslangen (15) til det høres at de to trykknappene (27) låses.
- Fest deretter ønsket sugetilbehør (gulvmunnstykke, fugemunnstykke, rør osv.) på det bøyde munnstykket (17).
- For å demontere trykker du inn de to trykknappene (27) og trekker delene fra hverandre.

Montere støvsugeradapter

- Skyv støvsugeradapteren (16) på sugeslangen (15) til det høres at de to trykknappene (27) til sugeslangen låses.
- For å demontere trykker du inn de to trykknappene (27) og trekker delene fra hverandre.

Montere sugeslangen

Sugefunksjon (se bilde B1)

- Sett sugeslangen (15) i slangefestet (3), og dreii den i dreieretningen til den stopper .



Merknad: Under suging oppstår det en elektrostatisk opplading på grunn av friksjonen til støvet i sugeslangen og -tilbehøret. Denne kan brukeren merke i form av statisk elektrisitet (avhenger av forhold i omgivelsene, og varierer fra person til person).

Bosch anbefaler generelt å bruke en antistatisk sugeslange (tilbehør) ved suging av fint støv og tørre materialer.

Blåsefunksjon (se bilde B2)

► **Sugeren har en blåsefunksjon. Luften må ikke blåses ut i rommet. Bruk blåsefunksjonen bare med en ren slange.** Støv kan være helseskadelig.

For å bruke blåsefunksjonen må du kun bruke blåseslangen (34) (tilbehør) som er avbildet her, med en egnet tilkobling. Sugeslangen som følger med ved levering, skal ikke brukes til blåsning.

- Slå på støvsugeren i minst 5 sekunder (sett bryteren for driftsmodus (1) på symbolet «Suging») for å fjerne støv som har samlet seg i sugeslangen (15).
- Drei sugeslangen (15) i dreieretningen  til den stopper, og trekk den ut av slangefestet (3).
- Sett blåseslangen (34) i slangefestet (13), og dreii den i dreieretningen til den stopper .

Ta ut / sette inn forfilteret

Forfilteret (22) stopper grovt smuss og øker dermed hovedfilterets levetid. Du må ta forfilteret ut av beholderen for rengjøring av hovedfilteret.

Hold i håndtaket (28) til forfilteret (22), slik at det er lettere å ta det ut.

Ta ut forfilteret (se bilde D1)

- Åpne låsene (9), og ta av sugeroverdelen (10) (se bilde C).
- Hold i håndtaket (28), og trekk forfilteret (22) ut av beholderen (7).

Sette inn forfilteret (se bilde D2)

- Sett forfilteret (22) i beholderen (7) med pila i retning slangefestet (3).
- Sett på sugeroverdelen (10), og lukk låsene (9).

Ta ut / sette inn hovedfilteret

Ta ut hovedfilteret (se bilde E1)

- Åpne låsene (9), og ta av sugeroverdelen (10) (se bilde C).
- Drei filterholderen (29) i dreieretningen  til den stopper, og ta filterholderen og hovedfilteret (20) ut av sugeroverdelen (10).

Sette inn hovedfilteret (se bilde E2)

- Legg filterholderen (29) sammen med hovedfilteret (20) over filterkurven (30), og drei filterholderen (29) i dreieretningen  til den stopper.
- Sett på sugeroverdelen (10), og lukk låsene (9).

Sette inn / ta ut våtfilteret

Behandlingen av avfallet ved suging av blandinger av vann og faste stoffer går lettere hvis du bruker sugerens våtfilter (21), som skiller væsken fra de faste stoffene.

Sette inn våtfilteret (se bilde F1)

- Åpne låsene (9), og ta av sugeroverdelen (10) (se bilde C).
- Drei filterholderen (29) i dreieretningen  til den stopper, og ta filterholderen og hovedfilteret (20) ut av støvsugeroverdelen (10).
- Sett hele våtfilteret (21) over filterkurven (30).
- Sett på sugeroverdelen (10), og lukk låsene (9).

Ta ut våtfilteret (se bilde F2)

- Åpne låsene (9), og ta av sugeroverdelen (10) (se bilde C).
- Trekk våtfilteret (21) fra filterkurven (30).
- Legg filterholderen (29) sammen med hovedfilteret (20) over filterkurven (30), og drei filterholderen (29) i dreieretningen til den stopper .
- Sett på sugeroverdelen (10), og lukk låsene (9).

Sette inn eller ta ut plastposen eller støvposen (tørrsuging)

For tørrsuging kan du sette en plastpose (19) eller en støvpose (tilbehør) i beholderen (7). Da blir det lettere å kaste grovt smuss.

Sette inn plastposen (se bilde G1–G3)

- Åpne låsene (9), og ta av sugeroverdelen (10) (se bilde C).
- Hold i håndtaket (28), og trekk forfilteret (22) ut av beholderen (7).
- Legg plastposen (19) i beholderen (7) med påfyllingsåpningen opp. Fest plastposen under sugeåpningen (31) ved hjelp av klemmene (32).
- Kontroller at plastposen (19) ligger helt inntil de innvendige veggene til beholderen (7).
- Brett resten av plastposen (19) over kanten på beholderen (7).
- Sett forfilteret (22) i beholderen (7) med pilen i retning slangefestet (3).
- Sett på sugeroverdelen (10), og lukk låsene (9).

Ta ut og lukke plastposen

- Åpne låsene (9), og ta av sugeroverdelen (10) (se bilde C).
- Hold i håndtaket (28), og trekk forfilteret (22) ut av beholderen (7).
- Trekk kanten på den fulle plastposen (19) bakover og ut av klemmene (32).
- Ta plastposen (19) ut av sugeren. Vær forsiktig, slik at ikke posen blir skadet (7).
- Pass på at ikke plastposen gnisser mot sugeåpningen (31) eller andre skarpe gjenstander.

Skifte / sette inn støvpose (tilbehør)

- Åpne låsene (9), og ta av sugeroverdelen (10) (se bilde C).
- Hold i håndtaket (28), og trekk forfilteret (22) ut av beholderen (7).
- Trekk den fulle støvposen (19) bakover, og ta den fra tilkoblingsflensen. Steng åpningen til støvposen ved å legge dekselet over. Ta den lukkede støvposen ut av beholderen (7).
- Legg støvposen over koblingsflensen til sugeren. Kontroller at hele lengden på støvposen ligger inntil den indre veggen til beholderen (7).
- Sett forfilteret (22) i beholderen (7) med pilen i retning slangefestet (3).
- Sett på sugeroverdelen (10), og lukk låsene (9).

Sette inn gummileppen (våtsuging) (se bilde H)

Merknad: Kravene til gjennomtrengelighetsgrad (støvklasse L) er bare fastsatt for tørrsuging.

- Løft børstene (24) ut av gulvmunnstykket (25) med et egnet verktøy.
- Sett gummileppene (23) i gulvmunnstykket (25).

Merknad: Den siden av gummileppene som har struktur, må vende utover.

Bruk

- ▶ **Trekk støpslet ut av stikkkontakten før vedlikehold og rengjøring av sugeren, før det skal foretas innstillinger på den, og før skifte av tilbehørsdeler og oppbevaring av sugeren.** Dermed hindrer du at sugeren kan startes utilsikket.

Når du bruker støvsugeren, må du kontrollere om låsehjulene på denne er blokkert, slik at støvsugeren er beskyttet mot å rulle bort utilsikket. Test funksjonen til hjulene på gjeldende underlaget før bruk.

Igangsetting

- ▶ **Vær oppmerksom på nettspenningen!** Spenningen til strømkilden må stemme overens med angivelsene på elektroverktøets typeskilt.
- ▶ **Gjør deg kjent med gjeldende forskrifter/lover når det gjelder håndtering av helsefarlig støv i landet ditt.**

Sugeren kan brukes til fjerning av følgende materialer:



- Støv med eksponeringsgrenseverdi > 1 mg/m³
- Sugeren må ikke brukes i eksplosjonsfarlige rom.

For optimal sugeeffekt må du alltid rulle hele sugeslangen (15) av sugeroverdelen (10).

Tørrsuging

Merknad: Forviss deg om at både forfilteret (22) og hovedfilteret (20) er satt inn i støvsugeren ved tørrsuging.

Oppsuging av støv som har satt seg fast

- For å **slå på** sugeren setter du bryteren for driftsmåte (1) på symbolet «Suging». 
- For å **slå av** sugeren setter du bryteren for driftsmåte (1) på symbolet «Slå av». 

Oppsamling av støv fra elektroverktøy under drift (se bilde I)

- ▶ **Luftutskiftingshastigheten i rommet må være tilstrekkelig hvis utblåsingluftens føres tilbake til rommet. Følg gjeldende nasjonale forskrifter.**

En jordet stikkontakt (2) er integrert i støvsugeren. Denne kan brukes til tilkobling av et eksternt elektroverktøy. Vær oppmerksom på den maksimalt tillatte tilkoblingseffekten til elektroverktøyet.



- Monter støvsugeradapteren (16).
- Sett støvsugeradapteren (16) i sugestussen til elektroverktøyet.

Merknad: Ved arbeid med elektroverktøy med liten lufttilførsel inn i sugeslangen (f.eks. stikkager og slipemaskiner) må falskluftåpningen (33) til støvsugeradapteren (16) åpnes. Det er helt nødvendig for at den halvautomatiske filterrengjøringen skal fungere problemfritt.

Drei ringen over falskluftåpningen (33) til maksimal åpning.

- For å **bruke start/stopp-automatikken**  til støvsugeren setter du

- driftsmodusvelgeren **(1)** på symbolet «Start/stopp-automatikk».
- For å **bruke** støvsugeren slår du på elektroverktøyet som er koblet til stikkkontakten **(2)**. Støvsugeren starter automatisk.
- Slå av elektroverktøyet for å **avslutte sugingen**. Utkoblingsforsinkelsen til start/stopp-automatikken varer i opptil 6 sekunder, slik at støvet som er igjen i sugeslangen suges ut.
- For å **slå av** støvsugeren setter du driftsmodusvelgeren **(1)** på symbolet «Så av».

Våtsuging

- **Ikke bruk sugeren til oppsuging av brennbare eller eksplosive stoffer, for eksempel bensin, olje, alkohol, løsemiddel. Ikke sug opp varmt, brennende eller eksplosivt støv. Ikke bruk sugeren i eksplosjonsfarlige rom.** Støv, damp eller væsker kan antennes eller eksplodere.
- **Sugeren må ikke brukes som vannpumpe.** Sugeren er beregnet for suging av luft/vann-blanding.

Merknad: Ved våtsuging må hovedfilteret **(20)** være tatt ut av støvsugeren.

Før våtsuging

- Åpne låsene **(9)**, og ta av sugeroverdelen **(10)** (se bilde C).
- Fjern om nødvendig plastposen **(19)** eller støvposen.
- Drei filterholderen **(29)** i dereieretningen  til den stopper, og ta filterholderen og hovedfilteret **(20)** ut av sugeroverdelen **(10)**.
- Sett hele våtfilteret **(21)** over filterkurven **(30)**. Kontroller at våtfilteret **(21)** ligger helt over filterkurven **(30)**.
- Sett på sugeroverdelen **(10)**, og lukk låsene **(9)**.
- Sett gummileppen **(23)** i gulvmunnstykket **(25)**.

Suging av væsker

- Slå på støvsugeren (sett bryteren for driftsmodus **(1)** på symbolet «Suging»).

Støvsugeren er utstyrt med en flottør. Sugingen stoppes når maksimal påfyllingshøyde er nådd.

- Sett driftsmodusvelgeren **(1)** på symbolet «Slå av».
- Tøm beholderen **(7)**.

For å unngå muggdannelse etter våtsuging: (se „Rengjøre våtfilteret“, Side 81)

Halvautomatisk filterrengjøring

Filterrengjøringen må aktiveres senest når sugeeffekten ikke er tilstrekkelig lenger.

Hyppigheten til filterrengjøringen avhenger av støvtypen og -mengden. Ved jevnlig bruk opprettholdes maksimal kapasitet lenger.

- Slå av støvsugeren i 6–10 sekunder, og slå den deretter på igjen. Gjenta dette flere ganger etter hverandre. Forfilteret **(22)** rengjøres av luftstøt når man slår av.
- For å arbeide etter filterrengjøringen slår du på støvsugeren igjen.

Service og vedlikehold

Vedlikehold og rengjøring

- **Trekk støpslet ut av stikkkontakten før vedlikehold og rengjøring av sugeren, før det skal foretas innstillinger på den, og før skifte av tilbehørsdeler og oppbevaring av sugeren.** Dermed hindrer du at sugeren kan startes utilsiktet.
- **Sørg for at sugeren og ventilasjonsslissen alltid er rene, slik at du kan jobbe sikkert og effektivt.**

Hvis det er nødvendig å skifte ut tilkoblingsledningen, må dette gjøres av **Bosch** eller godkjente **Bosch**-serviceverksteder, slik at det ikke oppstår fare for sikkerheten.

- **Bruk støvmaske ved vedlikehold og rengjøring av sugeren.**

Rengjør huset til støvsugeren nå og da med en fuktig klut.

- **Du må ikke rengjøre støvsugeren med trykkluft.** Filteret eller andre komponenter kan bli skadet.

Produsenten eller en person som har fått opplæring må foreta en støvteknisk kontroll minst en gang i året. Det må f.eks. kontrolleres om filteret er skadet, om støvsugeren er tett og om kontrollinnretningene fungerer.

Rengjøring og vedlikehold etter suging av helsefarlige stoffer

- Du må betrakte alle deler som kan ha vært i kontakt med helsefarlige stoffer, som forurensnet.
- Støvsug, tørk av eller tett støvsugeren grundig utvendig før du tar den ut av et område med helsefarlige stoffer.
- Rengjør støvsugeren, ta den fra hverandre eller utfør vedlikehold på den bare når det er mulig uten å utsette deg selv og andre personer for fare. Bruk personlig verneutstyr under vedlikehold og rengjøring. Utfør arbeidet i et rom med god ventilasjon.
- Rengjør støvsugeren utvendig før du tar den fra hverandre.
- Kast alle støvsugerdelen som ikke kan rengjøres tilfredsstillende, i tette poser. Følg gjeldende bestemmelser for håndtering av slikt avfall.
- Rengjør vedlikeholdsområdet etter at arbeidet er avsluttet.

Rengjøre beholderen

Rengjør beholderen **(7)** nå og da med vanlig rengjøringsmiddel uten skureeffekt. La den tørke godt etterpå.

Rengjøre filtrene

Jevnlig tømning av støvbeholderen og rengjøring av filtrene sikrer optimal sugeseffekt. Lever sugeren til kundeservice hvis sugeseffekten ikke oppnås etter dette.

Rengjøre forfilteret

- Åpne låsene (9), og ta av sugeroverdelen (10) (se bilde C).
- Hold i håndtaket (28), og trekk forfilteret (22) ut av beholderen (7).
- Rist forfilteret (22) tomt over en egnet avfallsbeholder.
- Sett forfilteret (22) i beholderen (7) med pilen i retning slangefestet (3).
- Sett på sugeroverdelen (10), og lukk låsene (9).

Rengjøre hovedfilteret

- Åpne låsene (9), og ta av sugeroverdelen (10) (se bilde C).
- Drei filterholderen (29) i dreieretningen  til den stopper, og ta filterholderen og hovedfilteret (20) ut av støvsugeroverdelen (10).
- Børst lamellene til hovedfilteret (20) rene med en myk børste.
Eller
Skift ut hovedfilteret (20) hvis det er skadet.

- Legg filterholderen (29) sammen med hovedfilteret (20) over filterkurven (30), og drei filterholderen (29) i dreieretningen  til den stopper.
- Sett på sugeroverdelen (10), og lukk låsene (9).

Rengjøre våtfilteret

For å unngå muggdannelse etter våtsuging:

- Åpne låsene (9), og ta av sugeroverdelen (10) (se bilde C).
- La sugeroverdelen (10) tørke godt.
- Trekk våtfilteret (21) fra filterkurven (30).
- Vask våtfilteret (21) under rennende vann, og la det tørke godt.
- Sett hele våtfilteret (21) over filterkurven (30).
- Sett på sugeroverdelen (10), og lukk låsene (9).

Oppbevaring og transport (se bilde J1–J2)

- Rull strømledningen rundt håndtaket (12).
- Sett støvsugerrørene (26) i holderne (14).
- Legg sugeslangen (15) rundt sugeroverdelen i holderen (11).
- Bær sugeren med håndtaket (12), eller trekk sugeren etter deg på jevnt underlag ved hjelp av trekkbåndet (4).
- Sett sugeren i et tørt rom, og sørg for at den ikke kan brukes av uvedkommende.
- Trå ned styrehjulbremsen (5) for å låse styrehjulene (6).

Utbedring av feil

- Hvis det oppstår en feil (f.eks. skadet filter), må sugeren slås av umiddelbart. Feilen må utbedres før sugeren tas i bruk igjen.

Problem	Løsning
Sugeturbinen starter ikke.	<ul style="list-style-type: none"> – Kontroller strømledningen, støpselet, sikringen og stikkkontakten. Driftsmodusvelgeren (1) står på «Start/stopp-automatikk». – Sett driftsmodusvelgeren (1) på symbolet «Suging», eller slå på det tilkoblede elektroverktøyet som er koblet til stikkkontakten (2).
Sugeturbinen starter ikke igjen etter tømning av beholderen.	<ul style="list-style-type: none"> – Slå av støvsugeren, vent 5 sekunder og slå den på igjen.
Sugekraften er dårligere.	<ul style="list-style-type: none"> – Tøm beholderen (7). – Fjern tilstopping i sugemunnstykket, støvsugerrøret (26), sugeslangen (15) eller hovedfilteret (20). – Skift plastpose (19) eller støvpose. – Fest filterholderen (29) riktig. – Sett sugeroverdelen (10) riktig på, og lukk låsene (9). – Skift forfilter (22), hovedfilter (20) eller våtfilter (21).
Støv kommer ut under suging	<ul style="list-style-type: none"> – Kontroller at hovedfilteret (20) sitter riktig. – Skift hovedfilteret (20).
Utkoblingsautomatikken (våtsuging) starter ikke.	<p>Utkoblingsautomatikken fungerer ikke ved væsker som ikke er elektrisk ledende eller ved skumdannelse.</p> <ul style="list-style-type: none"> – Kontroller nivået i filteret kontinuerlig.

Problem**Løsning**

Den halvautomatiske filterrengjøringen fungerer ikke

– Tøm beholderen (7).

Kundeservice og kundeveiledning

Kundeservice hjelper deg ved spørsmål om reparasjon og vedlikehold av produktet ditt og reservedelene.

Sprengskisser og informasjon om reservedeler finner du også på: www.bosch-pt.com

Bosch rådgivningsteam står til tjeneste ved spørsmål om våre produkter og tilbehør til disse.

Ved alle forespørsler og reservedelsbestillinger må du oppgi det 10-sifrede produktnummeret som er angitt på produktets typeskilt.

Norsk

Robert Bosch AS
Postboks 350
1402 Ski
Tel.: 64 87 89 50
Faks: 64 87 89 55

Flere serviceadresser finner du på:

www.bosch-pt.com/serviceaddresses

Deponering

Lever suger, tilbehør og emballasje til gjenvinning.



Sugeren må ikke kastes sammen med vanlig husholdningsavfall!

Bare for land i EU:

Sugere som ikke lenger er i brukbar stand, skal leveres til kildesortering. Bruk innsamlingsystemene som er beregnet for dette formålet.

Ved usakkyndig kassering kan brukte elektriske og elektroniske apparater, hvis de inneholder farlige stoffer, ha skadelige utvirkninger på miljøet og den menneskelige helsen.

Suomi**Imuria koskevat turvallisuusohjeet**

Lue kaikki turvallisuus- ja käyttöohjeet. Turvallisuus- ja käyttöohjeiden noudattamatta jättäminen voi johtaa sähköiskuun, tulipaloon ja/ tai vakavaan loukkaantumiseen.

Säilytä kaikki turvallisuusohjeet ja ohjetiedot tulevaa käyttöä varten.

► **Tätä imuria ei ole tarkoitettu lasten eikä fyysisiltä, aistillisilta tai**

henkisiltä kyvyiltään rajoitteellisten tai puutteellisen kokemuksen tai tietämyksen omaavien henkilöiden käyttöön. Muuten voi tapahtua käyttövirheitä ja tapaturmia.

► **Pidä lapsia silmällä.** Näin saat varmistettua, etteivät lapset leiki imurin kanssa.

► **Noudata kaikkia imuroitavia aineita koskevia turvallisuusmääräyksiä.**

► **Älä imuroi pyökki- tai tammipölyä, kivipölyä tai asbestia.** Nämä aineet katsotaan syöpää aiheuttaviksi.

VAROITUS Käytä imuria vain, kun olet saanut riittävän opastuksen imurin käytöstä, imuroitavista pölylaaduista ja jätteiden turvallisuudesta hävittämisestä. Huolellinen käyttöopastus vähentää käyttövirheiden ja tapaturmien vaaraa.

VAROITUS Imuri soveltuu kuivan pölyn imurointiin ja asiaankuuluvilla toimenpiteillä myös nesteiden imurointiin. Nesteiden pääsy laitteeseen aiheuttaa sähköiskuvaaran.

► **Älä imuroi imurilla palonarkoja tai räjähdysherkkiä nesteitä (esimerkiksi bensiiniä, öljyä, spritiä tai liuotinta). Älä imuroi kuumaa, palavaa tai räjähdysaltista pölyä. Älä käytä imuria räjähdysvaarallisissa tiloissa.** Pöly, höyry tai nesteet saattavat syttyä palamaan tai räjähtää.

VAROITUS Käytä pistorasiaan vain käyttöohjeissa ilmoitettuun tarkoitukseen.

VAROITUS Sammuta imuri välittömästi, jos siitä valuu vaahtoa tai vettä, ja tyhjennä säiliö. Muuten imuri voi vaurioitua.

► **HUOMIO! Imuria saa säilyttää vain sisätiloissa.**

► **HUOMIO! Puhdista uimuri säännöllisin väliajoin ja tarkista se vaurioiden varalta.** Muuten voi ilmetä toimintahäiriöitä.

► **Jos imuria on välttämätöntä käyttää kosteassa ympäristössä, käytä siinä tapauksessa vikavirtasuojakintä.** Vikavirtasuojakintimen käyttö vähentää sähköiskuvaaraa.

► **Tarkasta imuri, sähköjohto ja pistotulppa ennen jokaista käyttökertaa. Älä käytä imuria, jos havaitset vaurioita. Älä avaa imuria itse ja anna sen korjaus vain valtuutetun ammattilaisen tehtäväksi, joka käyttää vain alkuperäisiä varaosia.** Viallinen imuri, sähköjohto tai pistotulppa aiheuttavat sähköiskuvaaran.

- ▶ **Älä aja sähköjohdon yli tai jätä sitä puristuksiin. Älä vedä johdosta, kun irrotat pistotulpan pistorasiasta tai kun siirät imuria.** Viallinen sähköjohto aiheuttaa sähköiskuvaaran.
- ▶ **Irrota pistotulppa pistorasiasta, kun haluat tehdä imurin huolto-, puhdistus-, tai säätötoita, vaihtaa tarvikkeita tai viedä imurin säilytyspaikkaansa.** Tämä varotoimenpide estää imurin tahattoman käynnistymisen.
- ▶ **Huolehdi työkohteen hyvästä tuuletuksesta.**
- ▶ **Anna imurin korjaustyö vain valtuutetun ammattilaisen tehtäväksi, joka käyttää alkuperäisiä varaosia.** Näin varmistat, että imuri säilyy turvallisena.

VAROITUS Imurissa on terveydelle vaarallista pölyä. Anna vain ammattilaisen suorittaa pölysäilön tyhjennys, huolto ja irrotus. Tähän tarvitaan asianmukainen suojavarustus. Älä käytä imuria ilman täydellistä ja huolellisesti asennettua suodatinjärjestelmää. Muuten vaarannat oman terveytesi.

- ▶ **Tarkasta ennen käyttöönottoa imuletkun moitteeton kunto. Jätä imuletku kiinni imuriin, jotta pölyä ei pääse vahingossa leviämään ympäristöön.** Muutoin saatat hengittää pölyä.
- ▶ **Älä istu imurin päällä.** Muuten imuri voi vaurioitua.
- ▶ **Noudata varovaisuutta sähköjohdon ja imuletkun käytössä.** Muuten ne voivat aiheuttaa vaaraa sivullisille.
- ▶ **Älä puhdistu imuria vesisuihkulla.** Veden pääsy imurin yläosaan aiheuttaa sähköiskuvaaran.
- ▶ **Liitä imuri asianmukaisesti maadoitettuun sähköverkkoon.** Pistorasiassa ja jatkojohdossa täytyy olla kunnolla toimiva maadoitus.
- ▶ **Älä käytä pölynimurin pistorasiata märkäimuroinnin aikana tai kosteassa ympäristössä.** Kosketus veteen aiheuttaa oikosulku- ja sähköiskuvaaran.

Symbolit

Seuraavat tunnusmerkit voivat olla tärkeitä käyttäessäsi imuria. Opettele symbolit ja niiden merkitys. Symbolien oikea tulkinta auttaa sinua käyttämään imuria paremmin ja turvallisemmin.

Symbolit ja niiden merkitys



VAROITUS! Lue kaikki turvallisuus- ja käyttöohjeet. Turvallisuus- ja käyttöohjeiden noudattamatta jättäminen voi johtaa sähköiskuun, tulipaloon ja/tai vakavaan loukkaantumiseen.



Standardin IEC/EN 60335-2-69 mukaisen pölyluokan L pölynimuri, joka soveltuu sellaisten terveydelle vaarallisten pölylaatuojen **kuivaimurointiin**, joiden työperäisen altistuksen raja-arvo on $> 1 \text{ mg/m}^3$

Symbolit ja niiden merkitys



Älä kiinnitä imuria esim. kuljetusta varten nostokoukkuun. Imuria ei saa kuljettaa nosturin varassa. Loukkaantumis- ja vaurioitumisvaara.



Älä istu, kiipeä tai astu imurin päälle. Imuri voi kaatua ja vaurioitua. Loukkaantumisaara.



Käynnistys-/pysäytysautomaatiikka

Suora imurointi toiminnassa olevalta sähkökalulta Imuri kytkeytyy automaattisesti päälle ja sammutetaan viiveellä

0

Sammutus



Imurointi

Kertyneen pölyn imurointi



Imuriin liitetyn sähkötyökalun suurin sallittu liitäntäteho (maakohtainen)

Tuotteen ja ominaisuuksien kuvaus

Ota huomioon kuvat käyttöohjeen alussa.

Määräyksenmukainen käyttö

Imuri on tarkoitettu palamattomien ja kuivien pölylaatuojen, palamattomien nesteiden ja vesi-ilmasseosten imurointiin. Imuri on pölyteknisesti testattu ja se vastaa pölyluokkaa L. Se täyttää ammattikäytön asettamat korkeat vaatimukset (esimerkiksi rakennusalalla, teollisuudessa ja korjaamoissa). Standardin IEC/EN 60335-2-69 mukaisen pölyluokan L imureita saa käyttää vain sellaisten terveydelle vaarallisten pölylaatuojen imurointiin, joiden työperäisen altistuksen raja-arvo on $> 1 \text{ mg/m}^3$.

Käytä imuria vain, jos osaat käyttää sen kaikkia toimintoja oikein ja turvallisesti tai olet saanut sen käyttöön tarvittavan opastuksen.

Kuvatut osat

Kuvattujen osien numerointi viittaa piirrossivuilla oleviin imurikuviin.

- (1) Käyttötavan valitsin
- (2) Pistorasia sähkötyökalua varten
- (3) Letkunkiinnitin (imutoiminto)
- (4) Hihna
- (5) Pyöräjarru
- (6) Kääntyvä pyörä
- (7) Säiliö
- (8) Takapyörä
- (9) Imurin yläosan salpa
- (10) Imurin yläosa
- (11) Imuletkun pidike
- (12) Kantokahva
- (13) Letkunkiinnitin (puhallustoiminto)
- (14) Imuputkien pidike
- (15) Imuletku
- (16) Imuadapteri
- (17) Käyräsuutin
- (18) Rakosuulake
- (19) Muovipussi/pölypussi^{a)}
- (20) Pääsuodatin
- (21) Märkäsuodatin
- (22) Esisuodatin
- (23) Kumipyöhyhin
- (24) Harjanauha
- (25) Lattiasuulake
- (26) Imuputki
- (27) Painike
- (28) Esisuodattimen sanka
- (29) Suodattimen pidike
- (30) Suodatinkori
- (31) Imuaukko
- (32) Muovipussin kiinnityspidike
- (33) Lisäilma-aukko
- (34) Puhallusletku^{a)}

a) Nämä lisätarvikkeet eivät kuulu Tavanomainen toimitukseen.

Tekniset tiedot

Märkäkuivaimuri	GAS 12-25 PL	
Tuotenumero	3 601 J7C 1..	
Nimellisototeho	W	1 250
Taajuus	Hz	50–60
Säiliön tilavuus (brutto)	l	25
Nettotilavuus (neste)	l	15
Pölypussin tilavuus	l	20
Suurin alipaine ^{A)}		
– Imuri	kPa	19

Märkäkuivaimuri	GAS 12-25 PL	
– Turbiini	kPa	20
Suurin virtaus ^{A)}		
– Imuri	l/s	36
– Turbiini	l/s	65
Käynnistys-/pysäytysautomaatiikka		●
Paino ^{B)}	kg	9
Suojausluokka		⊕/I
Kotelointiluokka		IPX4

A) mitattu halkaisijaltaan Ø 35 mm:n ja pituudeltaan 3 m:n imuletkulla

B) Paino ilman verkkovirtajohtoa ja pistotulppaa

Tiedot koskevat 230 V:n nimelljännitettä [U]. Tästä poikkeavien jännitteiden ja makohtaisten mallien yhteydessä nämä tiedot voivat vaihdella.

Arvot voivat vaihdella tuotteen mukaan ja riippuvat käyttö- ja ympäristöolosuhteista. Lisätietoja saat verkko-osoitteesta www.bosch-professional.com/wac.

Käynnistys-/pysäytysautomaatiikka^{A)}

	Nimelljännite	Maksimiteho	Minimiteho
EU	220–240 V	2 050 W	100 W
CH	220–240 V	1 050 W	100 W

A) Imuriin liitetyn sähkötyökalun suurin sallittu liitäntäteho (maakohtainen)

Melu-/tärinätiedot

Melupäästöarvot on määritetty standardin **EN 60335-2-69** mukaan.

Imurin tyypillinen A-painotettu äänenpainetaso on **76 dB(A)**. Epävarmuus K = **3 dB**. Melutaso saattaa töiden aikana ylittää ilmoitetut arvot. **Käytä kuulosuojaimia!**

Tärinän kokonaisarvot a_{h1} (kolmen suunnan vektorisumma) ja epävarmuus K on määritetty standardin **EN 60335-2-69** mukaan:

$$a_{h1} < 2,5 \text{ m/s}^2, K = 1,5 \text{ m/s}^2.$$

Asennus

► **Irrota pistotulppa pistorasiasta, kun haluat tehdä imurin huolto-, puhdistus-, tai säätötöitä, vaihtaa tarvikkeosia tai viedä imurin säilytyspaikkaansa.** Tämä varo-toimenpide estää imurin tahattoman käynnistymisen.

Imutarvikkeiden asentaminen (katso kuva A)

Imuletku (15) on varustettu kiinnitysjärjestelmällä, johon voidaan liittää imutarvikkeita (imuadapteri (16), käyräsuutin (17)).

Suulakkeiden ja putkien asentaminen

- Asenna käyräsuutin (17) imuletkuun (15) niin, että imuletkun kumpikin lukitusnuppi (27) napsahtaa kuuluvasti kiinni.
- Asenna sen jälkeen haluamasi imutarvike (lattiasuulake, rakosuulake, imuletku, jne.) käyräsuuttimeen (17).

- Paina irrotusta varten painonuppeja (27) sisäänpäin ja vedä osat erilleen.

Imuadpterin asennus

- Asenna imuadpterin (16) imuletkuun (15) niin, että imuletkun kumpikin lukitusnuppi (27) napsahtaa kuuluvasti kiinni.
- Paina irrotusta varten painonuppeja (27) sisäänpäin ja vedä osat erilleen.

Imuletkun asennus

Imutoiminto (katso kuva B1)

- Aseta imuletku (15) letkunkiinnittimeen (3) ja käännä sitä ääriasentoon kiertosuuntaan .



Huomautus: Imuroinnin yhteydessä imuletkua ja -tarvikkeita vastaan hankautuva pöly varaa staattista sähköä, jonka purkautumisen voi tuntea lievinä sähköiskuina (riippuu ympäristöolosuhteista ja omasta herkkyydestä).

Bosch suosittelee yleisesti käyttämään antistaattista imuletkua (lisätarvike) hienopölyjen ja kuivien materiaalien imurointiin.

Puhallustoiminto (katso kuva B2)

- **Imurilla on puhallustoiminto. Älä puhalla poistoilmaa ympäröivään ilmaan. Käytä puhallustoimintoa ainoastaan puhtaana letkun kanssa.** Pölyt voivat olla terveydelle vaarallisia.

Käytä puhallustoiminnossa vain tässä kuvattua puhallusletkua (34) (lisätarvike) sopivan liitännän kanssa. Mukana toimitettua imuletkua ei saa käyttää puhallustoimintoon.

- Kytke imuri päälle vähintään 5 s ajaksi käyttötavan valitsin (1) symbolin "imurointi" kohdalle, jotta saat poistettua imuletkussa (15) olevan pölyn.
- Käännä imuletkua (15) ääriasentoon kiertosuuntaan  ja vedä se ulos letkunkiinnitimestä (3).
- Aseta puhallusletku (34) letkunkiinnittimeen (13) ja käännä sitä ääriasentoon kiertosuuntaan .

Esisuodattimen irrottaminen/asentaminen

Esisuodatin (22) pidättää karkean lian ja pidentää siten pääsuodattimen käyttöikää. Sinun on irrotettava esisuodatin säiliöstä, jos haluat puhdistaa pääsuodattimen.

Poista esisuodatin (22) helposti sangan (28) avulla.

Esisuodattimen irrottaminen (katso kuva D1)

- Avaa salvat (9) ja irrota imurin yläosa (10) (katso kuva C).
- Nosta esisuodatin (22) sangan (28) avulla ulos säiliöstä (7).

Esisuodattimen asentaminen (katso kuva D2)

- Asenna esisuodatin (22) nuoli letkunkiinnittimeen (3) päin säiliöön (7).
- Asenna imurin yläosa (10) ja sulje salvat (9).

Pääsuodattimen irrottaminen/asentaminen

Pääsuodattimen irrottaminen (katso kuva E1)

- Avaa salvat (9) ja irrota imurin yläosa (10) (katso kuva C).
- Käännä suodattimen pidikettä (29) ääriasentoon kiertosuuntaan  ja irrota suodattimen pidike yhdessä pääsuodattimen (20) kanssa imurin yläosasta (10).

Pääsuodattimen asentaminen (katso kuva E2)

- Asenna suodattimen pidikkeen (29) ja pääsuodattimen (20) yhdistelmä suodatinkorin (30) päälle ja käännä suodattimen pidikettä (29) ääriasentoon kiertosuuntaan .
- Asenna imurin yläosa (10) ja sulje salvat (9).

Märkäsuodattimen asentaminen/irrottaminen

Jätteiden hävityksen helpottamiseksi vesi-kiintoaineseoksia imuroitaessa imuri sisältää märkäsuodattimen (21), joka erottaa nesteen kiintoaineista.

Märkäsuodattimen asentaminen (katso kuva F1)

- Avaa salvat (9) ja irrota imurin yläosa (10) (katso kuva C).
- Käännä suodattimen pidikettä (29) ääriasentoon kiertosuuntaan  ja irrota suodattimen pidikkeen ja pääsuodattimen (20) yhdistelmä imurin yläosasta (10).
- Asenna märkäsuodatin (21) kokonaan suodatinkorin (30) päälle.
- Asenna imurin yläosa (10) ja sulje salvat (9).

Märkäsuodattimen irrottaminen (katso kuva F2)

- Avaa salvat (9) ja irrota imurin yläosa (10) (katso kuva C).
- Vedä märkäsuodatin (21) irti suodatinkorista (30).
- Asenna suodattimen pidikkeen (29) ja pääsuodattimen (20) yhdistelmä suodatinkorin (30) päälle ja käännä suodattimen pidikettä (29) ääriasentoon kiertosuuntaan .
- Asenna imurin yläosa (10) ja sulje salvat (9).

Muovipussin tai pölypussin asentaminen/poistaminen (kuivaimurointi)

Kuivaimurointia varten voit asentaa muovipussin (19) tai pölypussin (lisätarvike) säiliöön (7). Tämä helpottaa karkean lian hävittämistä.

Muovipussin asentaminen (katso kuvat G1–G3)

- Avaa salvat (9) ja irrota imurin yläosa (10) (katso kuva C).
- Nosta esisuodatin (22) sangan (28) avulla ulos säiliöstä (7).
- Asenna muovipussi (19) täyttöaukko ylöspäin säiliöön (7). Kiinnitä muovipussi imuaukon (31) alle pidikkeillä (32).
- Varmista, että muovipussi (19) on täydellisesti säiliön (7) sisäseiniä vasten.
- Käännä muovipussin (19) ylituleva osa säiliön (7) reunan yli.

- Asenna esisuodatin (22) nuoli letkunkiinnittimeen (3) päin säiliöön (7).
- Asenna imurin yläosa (10) ja sulje salvat (9).

Muovipussin poistaminen ja sulkeminen

- Avaa salvat (9) ja irrota imurin yläosa (10) (katso kuva C).
- Nosta esisuodatin (22) sangan (28) avulla ulos säiliöstä (7).
- Vedä täyden muovipussin (19) reuna takakautta irti pidikkeistä (32).
- Irrota muovipussi (19) varovasti säiliöstä (7)n iin, että muovipussi ei pääse vaurioitumaan.
- Varmista, että muovipussi ei pääse koskettamaan imuaukkoa (31) tai muita teräviä osia.

Pölypussin vaihtaminen/asentaminen (lisätarvike)

- Avaa salvat (9) ja irrota imurin yläosa (10) (katso kuva C).
- Nosta esisuodatin (22) sangan (28) avulla ulos säiliöstä (7).
- Irrota täysi pölypussi (19) kiinnityslapasta vetämällä sitä taaksepäin. Sulje pölypussin suu taittamalla kansi. Irrota suljettu pölypussi säiliöstä (7).
- Asenna uusi pölypussi imurin liitäntälaipan päälle. Varmista, että pölypussi on koko pituudeltaan säiliön (7) sisäseinää vasten.
- Asenna esisuodatin (22) nuoli letkunkiinnittimeen (3) päin säiliöön (7).
- Asenna imurin yläosa (10) ja sulje salvat (9).

Kumipyöhykimen asentaminen (märkäimurointi) (katso kuva H)

Huomautus: suodatusstehon (pölyluokka L) vaatimusten mukaisuus on osoitettu vain kuivaimuroinnille.

- Irrota harjanauha (24) sopivalla työkalulla lattiasuulakkeesta (25).
- Asenna kumipyöhykimet (23) lattiasuulakkeeseen (25).

Huomautus: kumipyöhyhinten kuviopuolen on osoitettava ulospäin.

Käyttö

- ▶ **Irrota pistotulppa pistorasiasta, kun haluat tehdä imurin huolto-, puhdistus-, tai säätötöitä, vaihtaa tarvikkeosia tai viedä imurin säilytyspaikkaansa.** Tämä varoitoimenpide estää imurin tahattoman käynnistymisen.

Kun käytät imuria, varmista, että imurin pyörien jarrut on lukittu, jotta imuri ei vieri tahattomasti pois paikaltaan. Testaa pyörien toimivuus kulloisellakin alustalla.

Käyttöönotto

- ▶ **Huomioi sähköverkon jännite!** Virtalähteen jännitteen tulee vastata imurin mallikilvessä olevia tietoja.
- ▶ **Selvitä maasi voimassaolevat säädökset/lait koskien terveydelle haitallisen pölyn käsittelyä.**

Imuria saa käyttää seuraavien aineiden imurointiin ja poistamiseen:

- Pölylaadut, joiden työperäisen altistuksen raja-arvo on $> 1 \text{ mg/m}^3$



Imuria ei saa missään tapauksessa käyttää räjähdysvaarallisissa tiloissa.

Imutehon optimoimiseksi imuletku (15) täytyy aina kelata kokonaan auki imurin yläosasta (10).

Kuivaimurointi

Huomautus: varmista ennen kuivaimurointia, että esisuodatin (22) ja pääsuodatin (20) ovat paikoillaan imurissa.

Kertyneen pölyn imurointi

- **Käynnistä** imuri kääntämällä käyttötavan valitsin (1) "imurointi"-symbolin kohdalle. 
- **Sammuta** imuri kääntämällä käyttötavan valitsin (1) "sammutus"-symbolin kohdalle. 

Suora imurointi toiminnassa olevalta sähkötyökälulta (katso kuva I)

- ▶ **Huoneessa on oltava riittävän tehokas ilmanvaihto, jos poistoilma johdetaan takaisin huoneeseen. Noudata vastaavia maakohtaisia määräyksiä.**



Imuri on varustettu turvapistorasialla (2). Siihen voit liittää ulkoisen sähkötyökälun. Muista huomioida imuriin kytketyn sähkötyökälun suurin sallittu liitäntäteho.



- Asenna imuadapteri (16).
- Kytke imuadapteri (16) sähkötyökälun pölynpoistoputkeen.

Huomautus: imuadapterin (16) lisäilma-aukko (33) täytyy avata, jos käytettävät sähkötyökälut syöttävät heikosti ilmaa imuletkuun (esimerkiksi pistosahat, hiomakoneet, jne.). Vain tällä tavalla puoliautomaattinen suodatinpuhdistus voi toimia kunnolla.

Käännä sitä varten lisäilma-aukko (33) päällä olevaa rengasta, kunnes aukko on mahdollisimman suuri.

- Kun haluat **ottaa imurin käynnistys-/pysäytysautomaatiikan käyttöön**, käännä käyttötavan valitsin (1) symbolin "käynnistys-/pysäytysautomaatiikka" kohdalle. 
- **Käynnistä** imuri kytkemällä pistorasiaan (2) liitetty sähkötyökälu päälle. Imuri käynnistyy automaattisesti.
- **Imurointi loppuu**, kun sammutat sähkötyökälun. Käynnistys-/pysäytysautomaatiikan jälkikäynti toimii maks. 6 sekunnin ajan, jotta imuri saa imettyä imuletkussa olevan pölyn pois.
- **Sammuta** imuri kääntämällä käyttötavan valitsin (1) symbolin "sammutus" kohdalle. 

Märkäimurointi

- ▶ **Älä imuroi imurilla palonarkoja tai räjähdysherkkiä nesteitä (esimerkiksi bensiiniä, öljyä, spritit tai liuotimia). Älä imuroi kuumaa, palavaa tai räjähdysaltista**

pölyä. Älä käytä imuria räjähdysvaarallisissa tiloissa. Pöly, höyry tai nesteet saattavat syttyä palamaan tai räjähtää.

- **Imuria ei saa käyttää vesipumpuna.** Imuri on tarkoitettu ilma-vesiseoksen imurointiin.

Huomautus: varmista ennen märkäimurointia, että pääsuodatin (20) on irrotettu imurista.

Työvaiheet ennen märkäimurointia

- Avaa salvat (9) ja irrota imurin yläosa (10) (katso kuva C).
- Poista tarvittaessa muovipussi (19) tai pölypussi.
- Käännä suodattimen pidikettä (29) ääriasentoon kierto-suuntaan  ja irrota suodattimen pidike yhdessä pääsuodattimen (20) kanssa imurin yläosasta (10).
- Asenna märkäsuodatin (21) kokonaan suodatinkorin (30) päälle. Varmista, että märkäsuodatin (21) on kokonaan suodatinkorin (30) päällä.
- Asenna imurin yläosa (10) ja sulje salvat (9).
- Asenna kumipyöhyhin (23) lattiasuulakkeeseen (25).

Nesteiden imurointi

- Kytke imuri päälle (käyttötavan valitsin (1) "imurointi"-symbolin kohdalle).

Imuri on varustettu uimurilla. Kun suurin sallittu täyttöaste on saavutettu, imuri sammuu.

- Käännä käyttötavan valitsin (1) "sammutus"-symbolin kohdalle.
- Tyhjennä säiliö (7).

Märkäimuroinnin jälkeen homehtumisen välttämiseksi: (katso "Märkäsuodattimen puhdistaminen", Sivut 88)

Puoliautomaattinen suodatinpuhdistus

Suodatinpuhdistus on aktivoitava viimeistään silloin, kun imuteho ei ole enää riittävä.

Suodatinpuhdistuksen suoritusväli riippuu pölyn laadusta ja määrästä. Imuteho pysyy kauemmin maksimaalisena, kun suodatinpuhdistus suoritetaan säännöllisin väliajoin.

- Kytke imuri pois päältä 6–10 sekunnin ajaksi ja tämän jälkeen uudelleen päälle. Toista tämä prosessi useita kertoja peräkkäin. Esisuodatin (22) puhdistetaan paineilmaiskulla, kun imuri kytketään pois päältä.
- Kun suodatinpuhdistus on suoritettu loppuun, kytke imuri uudelleen päälle työskentelyn jatkamiseksi.

Hoito ja huolto

Huolto ja puhdistus

- **Irrota pistotulppa pistorasiasta, kun haluat tehdä imurin huolto-, puhdistus-, tai säätötöitä, vaihtaa tarvikkeita tai viedä imurin säilytyspaikkaansa.** Tämä varoitusmerkki estää imurin tahattoman käynnistymisen.
- **Pidä imuri ja tuuletusaukot puhtaina luotettavan ja turvallisen työskentelyn varmistamiseksi.**

Jos virtajohto täytyy vaihtaa, turvallisuussyistä tämän saa tehdä vain **Bosch** tai valtuutettu **Bosch**-sähkötyökalujen huoltopiste.

- **Käytä imurin huollon ja tyhjennyksen yhteydessä hengityssuojainta.**

Puhdista imurin runko kostealla liinalla säännöllisin väliajoin.

- **Älä puhdista imuria paineilmalla.** Suodatin tai muut komponentit voivat vaurioitua.

Valmistajan tai asiaankuuluvan koulutuksen saaneen henkilön on tehtävä imurin pölytekninen tarkastus vähintään kerran vuodessa (esim. suodattimen tarkastus vaurioiden varalta, imurin tarkastus vuotojen varalta ja hallintalaitteiden moitteettoman toiminnan tarkastus).

Puhdistus ja huolto terveydelle vaarallisten aineiden imuroinnin jälkeen

- Lähde siitä, että kaikki vaarallisten aineiden kanssa mahdollisesti kosketuksiin päässeet osat ovat epäpuhtaita.
- Puhdista imurin ulkopinta perusteellisesti imurilla tai liinalla tai pakkaa imuri tiiviiseen jätessäkkiin, ennen kuin tuot sen pois terveydelle vaarallisten aineiden saastuttamalta alueelta.
- Puhdista, pura ja huolla pölynimuri vain, jos se on mahdollista aiheuttamatta vaaraa sinulle ja muille ihmisille. Käytä huollon ja puhdistuksen aikana suojavaatetusta. Suorita työt hyvin tuuletetussa tilassa.
- Puhdista imurin ulkopinta ennen imurin osien irrotusta.
- Pakkaa imurin kaikki sellaiset osat, joita ei voi puhdistaa tyydyttävästi, ilmatiiviisiin pusseihin hävitystä varten. Noudata tällaisten jätteiden voimassa olevia hävitysmääräyksiä.
- Puhdista huoltoalue töiden päätteeksi.

Säiliön puhdistaminen

Puhdista säiliö (7) tavallisella, hankaamattomalla puhdistusaineella säännöllisin väliajoin ja anna sen kuivua kunnolla.

Suodattimen puhdistus

Pölysäiliön tyhjennys ja suodattimen puhdistus säännöllisin väliajoin varmistaa optimaalisen imutehon. Jos imuteho ei vieläkään parane, toimita imuri huoltoon.

Esisuodattimen puhdistaminen

- Avaa salvat (9) ja irrota imurin yläosa (10) (katso kuva C).
- Nosta esisuodatin (22) sangan (28) avulla ulos säiliöstä (7).
- Ravistele esisuodatinta (22) sopivan jätteenpölyn päällä.
- Asenna esisuodatin (22) nuoli letkunkinnittimeen (3) päin säiliöön (7).
- Asenna imurin yläosa (10) ja sulje salvat (9).

Pääsuodattimen puhdistaminen

- Avaa salvat (9) ja irrota imurin yläosa (10) (katso kuva C).
- Käännä suodattimen pidikettä (29) ääriasentoon kierto-suuntaan  ja irrota suodattimen pidikkeen ja pääsuodattimen (20) yhdistelmä imurin yläosasta (10).

- Harjaa pääsuodattimen (20) lamellit pehmeällä harjalla. *tai*
Vaihda vaurioitunut pääsuodatin (20).
- Asenna suodattimen pidike (29) yhdessä pääsuodattimen (20) kanssa suodatinkorin (30) päälle ja käännä suodattimen pidikettä (29) ääriasentoon kiertosuuntaan .
- Asenna imurin yläosa (10) ja sulje salvat (9).

Märkäsuodattimen puhdistaminen

Märkäimuroinnin jälkeen homehtumisen välttämiseksi:

- Avaa salvat (9) ja irrota imurin yläosa (10) (katso kuva C).
- Anna imurin yläosan (10) kuivua kunnolla.
- Vedä märkäsuodatin (21) irti suodatinkorista (30).
- Huuhtelee märkäsuodatin (21) juoksevalla vedellä ja anna sen tämän jälkeen kuivua kunnolla.

- Asenna märkäsuodatin (21) kokonaan suodatinkorin (30) päälle.
- Asenna imurin yläosa (10) ja sulje salvat (9).

Säilytys ja kuljetus (katso kuva J1–J2)

- Kiedo virtajohto kantokahvan (12) ympärille.
- Kiinnitä imuputket (26) pidikkeisiin (14).
- Kääri imuletku (15) imurin yläosan ympärille pidikkeeseen (11).
- Kanna imuria kantokahvasta (12) tai vedä imuria peräsäsi tasaisella pohjalla sidehihnan (4) avulla.
- Vie imuri kuivaa säilytystilaan ja suojaa se luvattomalta käytöltä.
- Pysäytä ohjainrullat (6) polkemalla ohjainrullan jarru (5) alas.

Vikojen korjaus

► Jos imurissa ilmenee häiriö (esimerkiksi suodattimen murtuma), se täytyy sammuuttaa välittömästi. Häiriö

täytyy poistaa ennen imurin uudelleenkäynnistämistä.

Ongelma	Korjausohje
Imuturbiini ei käynnisty.	<ul style="list-style-type: none"> – Tarkista virtajohto, verkkopistoke, sulake ja pistorasia. Käyttötavan valitsin (1) on asennossa "käynnistys-/pysäytysautomaatiikka". <ul style="list-style-type: none"> – Siirrä käyttötavan valitsin (1) symbolin "imurointi" kohdalle tai kytkte pistorasiaan (2) liitetty sähkötyökalu päälle.
Imuturbiini ei käynnisty uudelleen säiliön tyhjennyksen jälkeen.	<ul style="list-style-type: none"> – Sammuta imuri ja odota 5 sekunnin ajan. Käynnistä moottori tämän jälkeen uudelleen.
Imuteho heikentyy.	<ul style="list-style-type: none"> – Tyhjennä säiliö (7). – Poista tukokset imusuulakkeesta, imuputkesta (26), imuletkusta (15) tai pääsuodattimesta (20). – Vaihda muovipussi (19) tai pölypussi. – Lukitse suodattimen pidike (29) oikein paikalleen. – Asenna imurin yläosa (10) oikein ja sulje salvat (9). – Vaihda esisuodatin (22), pääsuodatin (20) tai märkäsuodatin (21).
Pölyn ulospääsy imuroitaessa	<ul style="list-style-type: none"> – Tarkasta, että pääsuodatin (20) on asennettu oikein. – Vaihda pääsuodatin (20).
Poiskytkentäautomaatiikka (märkäimurointi) ei reagoi.	Poiskytkentäautomaatiikka ei toimi sähköä johtamattomien nesteiden tai vaahdon muodostumisen yhteydessä. <ul style="list-style-type: none"> – Valvo jatkuvasti täyttötasoa.
Puoliautomaattinen suodatinpuhdistus ei toimi	<ul style="list-style-type: none"> – Tyhjennä säiliö (7).

Asiakaspalvelu ja käyttöneuvonta

Asiakaspalvelu vastaa tuotteesi korjausta ja huoltoa sekä vaurioita koskeviin kysymyksiin. Räjähdyssiirustuksia ja tietoja varaosista löydät myös osoitteesta: www.bosch-pt.com

Bosch-käyttöneuvontatiimi vastaa mielellään tuotteita ja tarvikkeita koskeviin kysymyksiin. Ilmoita ehdottomasti kaikissa kyselyissä ja varaosatilauksissa 10-numeroinen tuotenumero, joka on ilmoitettu tuotteen mallikilvessä.

Suomi

Robert Bosch Oy
 Bosch-keskushuolto
 Pakkalantie 21 A
 01510 Vantaa
 Voitte tilata varaosat suoraan osoitteesta www.bosch-pt.fi.
 Puh.: 0800 98044
 Faksi: 010 296 1838
www.bosch-pt.fi

Lisää huoltoosoitteita löydät kohdasta:

www.bosch-pt.com/serviceaddresses

Hävitys

Imuri, lisätarvikkeet ja pakkaukset tulee toimittaa ympäristöstävälliseen uusiokäyttöön.



Älä hävitä imuria talousjätteiden mukana!

Koskee vain EU-maita:

Käytöstä poistetut imurit on hävitettävä erikseen. Toimita ne asianmukaisiin keräyspisteisiin.

Asiattomassa hävityksessä vanhoilla sähkö- ja elektroniikkalaitteilla voi olla vahingollisia vaikutuksia ympäristöön ja ihmisten terveyteen, johtuen niissä mahdollisesti esiintyvistä vaarallisista aineista.

Ελληνικά**Υποδειξεις ασφαλείας για απορροφητήρες**

Διαβάστε όλες τις υποδείξεις ασφαλείας και τις οδηγίες. Η μη τήρηση των υποδείξεων ασφαλείας και των οδηγιών μπορεί να προκαλέσει ηλεκτροπληξία, πυρκαγιά και/ή σοβαρούς τραυματισμούς.

Φυλάξτε όλες τις προειδοποιητικές υποδείξεις και οδηγίες για κάθε μελλοντική χρήση.

- ▶ **Αυτός ο απορροφητήρας δεν προβλέπεται για χρήση από παιδιά και άτομα με περιορισμένες φυσικές, αισθητήριες ή διανοητικές ικανότητες ή με έλλειψη εμπειρίας και ανεπαρκείς γνώσεις.** Διαφορετικά υπάρχει κίνδυνος λανθασμένου χειρισμού και τραυματισμού.
- ▶ **Επιβλέπετε τα παιδιά.** Έτσι εξασφαλίζεται, ότι τα παιδιά δε θα παίξουν με τον απορροφητήρα.
- ▶ **Προσέξτε όλες τις διατάξεις ασφαλείας για τα προς αναρρόφηση υλικά.**
- ▶ **Μην αναρροφάτε σκόνη ξύλου οξιάς ή σκόνη ξύλου δρυός, σκόνη πέτρας ή αμιάντο.** Αυτές οι ουσίες θεωρούνται καρκινογόνες.

⚠ ΠΡΟΕΙΔΟΠΟΙΗΣΗ

Χρησιμοποιείτε τον απορροφητήρα μόνο, όταν έχετε λάβει επαρκείς πληροφορίες για τη χρήση του απορροφητήρα, για τα προς αναρρόφηση υλικά και για την ασφαλή διάθεσή τους. Ένας επιμελής καταποτισμός ελαττώνει τυχόν εσφαλμένους χειρισμούς και τραυματισμούς.

⚠ ΠΡΟΕΙΔΟΠΟΙΗΣΗ

Ο απορροφητήρας είναι κατάλληλος μόνο για αναρρόφηση στεγνών υλικών και μέσω κατάλληλων μέτρων επίσης για την αναρρόφηση υγρών. Η διεύδυση υγρών αυξάνει τον κίνδυνο ηλεκτροπληξίας.

- ▶ **Μην αναρροφάτε με τον απορροφητήρα εύφλεκτα ή εκρηκτικά υγρά, για παράδειγμα βενζίνη, πετρέλαιο, αλκοόλη, διαλύτες. Μην αναρροφάτε καυτές, φλεγόμενες ή εκρηκτικές σκόνες. Μη λειτουργείτε τον απορροφητήρα σε επικινδύνους για έκρηξη χώρους.** Οι σκόνες, οι αναθυμιάσεις ή τα υγρά μπορεί να αναφλεχθούν και να εκραγούν.

⚠ ΠΡΟΕΙΔΟΠΟΙΗΣΗ

Χρησιμοποιείτε την πρίζα μόνο για τους αναφερόμενους στις οδηγίες λειτουργίας σκοπούς.

⚠ ΠΡΟΕΙΔΟΠΟΙΗΣΗ

Απενεργοποιήστε αμέσως τον απορροφητήρα, μόλις εξέρχεται αφρός ή νερό και αδειάστε το δοχείο. Διαφορετικά μπορεί ο απορροφητήρας να υποστεί ζημιά.

- ▶ **ΠΡΟΣΟΧΗ! Ο απορροφητήρας επιτρέπεται να αποθηκεύεται μόνο σε εσωτερικούς χώρους.**
- ▶ **ΠΡΟΣΟΧΗ! Καθαρίζετε τον πλωτήρα τακτικά και ελέγχετε, εάν είναι χαλασμένος.** Διαφορετικά μπορεί να μη λειτουργεί σωστά.
- ▶ **Όταν η λειτουργία του απορροφητήρα σε υγρό περιβάλλον είναι αναπόφευκτη, τότε χρησιμοποιήστε έναν μικροαυτόματο διακόπτη προστασίας (διακόπτης FI).** Η χρήση ενός μικροαυτόματου διακόπτη προστασίας ελαττώνει τον κίνδυνο ηλεκτροπληξίας.
- ▶ **Πριν από κάθε χρήση ελέγχετε τον απορροφητήρα, το καλώδιο και το φιλ. Μη χρησιμοποιείτε τον απορροφητήρα, εφόσον διαπιστώσετε ζημιές. Μην ανοίξετε μόνοι σας τον απορροφητήρα και αναθέστε την επιθεώρησή του μόνο σε ειδικευμένο τεχνικό προσωπικό και μόνο με γνήσια ανταλλακτικά.** Χαλασμένοι απορροφητήρες καθώς και χαλασμένα ηλεκτρικά καλώδια και φιλ αυξάνουν τον κίνδυνο ηλεκτροπληξίας.
- ▶ **Μην περνάτε πάνω ή μην τσακίζετε το καλώδιο. Μην τραβήξετε το καλώδιο, για να αφαιρέσετε το φιλ από την πρίζα ή για να μετακινήσετε τον απορροφητήρα.** Τυχόν χαλασμένα καλώδια αυξάνουν τον κίνδυνο ηλεκτροπληξίας.
- ▶ **Τραβήξτε το φιλ από την πρίζα, προτού συντηρήσετε ή καθαρίσετε τον απορροφητήρα, προτού κάνετε ρυθμίσεις στη συσκευή, αλλάξετε εξαρτήματα ή φυλάξετε τον απορροφητήρα.** Αυτά τα προληπτικά μέτρα ασφαλείας μειώνουν τον κίνδυνο από τυχόν αθέλητη εκκίνηση του απορροφητήρα.
- ▶ **Να φροντίζετε να υπάρχει καλός αερισμός στον χώρο που εργάζεστε.**

- ▶ **Αναθέστε την επισκευή του απορροφητήρα μόνο σε ειδικευμένο τεχνικό προσωπικό με γνήσια ανταλλακτικά.** Έτσι εξασφαλίζεται η διατήρηση της ασφάλειας του απορροφητήρα.

⚠ ΠΡΟΕΙΔΟΠΟΙΗΣΗ

Ο απορροφητήρας εμπεριέχει επιβλαβή στην υγεία σκόνη. Αναθέστε την εκτέλεση των εργασιών εκκένωσης και συντήρησης, συμπεριλαμβανομένης και της απόσυρσης των δοχείων συλλογής της σκόνης, μόνο σε εξειδικευμένα άτομα. Ένας αντίστοιχος εξοπλισμός προστασίας είναι απαραίτητος. Μη λειτουργείτε τον απορροφητήρα χωρίς το πλήρες και προσεκτικά τοποθετημένο σύστημα φίλτρου. Διαφορετικά κινδυνεύει η υγεία σας.

- ▶ **Πριν τη θέση σε λειτουργία ελέγξτε την άμωση κατάσταση του εύκαμπτου σωλήνα αναρρόφησης. Αφήστε τον εύκαμπο σωλήνα αναρρόφησης συναρμολογημένο στον απορροφητήρα, για να μην εξέλθει ακούσια σκόνη.** Διαφορετικά μπορεί να εισπνεύσετε σκόνη.
- ▶ **Μη χρησιμοποιείτε τον απορροφητήρα ως κάθισμα.** Ο απορροφητήρας μπορεί να υποστεί ζημιά.
- ▶ **Χρησιμοποιείτε το ηλεκτρικό καλώδιο και τον εύκαμπο σωλήνα αναρρόφησης προσεκτικά.** Διαφορετικά μπορεί να εκθέσετε σε κίνδυνο άλλα πρόσωπα.
- ▶ **Μην καθαρίζετε τον απορροφητήρα με απευθείας κατευθυνόμενη ακτίνα νερού.** Η διείσδυση νερού στο άνω τμήμα του απορροφητήρα αυξάνει τον κίνδυνο ηλεκτροπληξίας.
- ▶ **Συνδέστε τον απορροφητήρα σε ένα γειωμένο σύμφωνο με τους κανονισμούς δικτύου ρεύματος.** Η πρίζα και το καλώδιο επέκτασης πρέπει να διαθέτουν έναν λειτουργικό αγωγό γείωση.
- ▶ **Μη χρησιμοποιείτε την πρίζα στον απορροφητήρα κατά την υγρή αναρρόφηση ή σε υγρό περιβάλλον.** Κατά την επαφή με το νερό υπάρχει κίνδυνος βραχυκυκλώματος ή ηλεκτροπληξίας.

Σύμβολα

Τα σύμβολα που ακολουθούν μπορεί να έχουν σημασία για τη χρήση του απορροφητήρα σας. Παρακαλούμε αποτυπώστε στη μνήμη σας τα σύμβολα και τη σημασία τους. Η σωστή ερμηνεία των συμβόλων σας βοηθάει στην καλύτερη και ασφαλέστερη χρήση του απορροφητήρα.

Σύμβολα και η σημασία τους



ΠΡΟΕΙΔΟΠΟΙΗΣΗ! Διαβάστε όλες τις υποδείξεις ασφαλείας και τις οδηγίες. Η μη τήρηση των υποδείξεων ασφαλείας και των οδηγιών μπορεί να προκαλέσει ηλεκτροπληξία, πυρκαγιά και/ή σοβαρούς τραυματισμούς.



Απορροφητήρας της κατηγορίας σκόνης L κατά IEC/EN 60335-2-69 για **ξηρή αναρρόφηση** επιβλαβούς στην υγεία σκόνης με οριακή τιμή έκθεσης > 1 mg/m³

Σύμβολα και η σημασία τους



Μην αναρτήσετε τον απορροφητήρα, π.χ. κατά τη μεταφορά, από ένα γάντζο γερανού. Ο απορροφητήρας δεν επιτρέπεται να ανυψωθεί με γερανό. Υπάρχει κίνδυνος τραυματισμού και ζημιάς.



Μη χρησιμοποιείτε τον απορροφητήρα ως κάθισμα, σκάλα ή σκαλοπάτι. Ο απορροφητήρας μπορεί να ανατραπεί και να υποστεί ζημιά. Υπάρχει κίνδυνος τραυματισμού.



Διάταξη αυτόματης εκκίνησης/στάσης

Αναρρόφηση της δημιουργούμενης σκόνης από τα ευρισκόμενα σε λειτουργία ηλεκτρικά εργαλεία
Ο απορροφητήρας ενεργοποιείται αυτόματα και απενεργοποιείται με καθυστέρηση

①

Απενεργοποίηση

1



Αναρρόφηση

Αναρρόφηση της συγκεντρωμένης σκόνης

Ⓞ m



Στοιχεία της επιτρεπόμενης ισχύος σύνδεσης του συνδεδεμένου ηλεκτρικού εργαλείου (ειδική για κάθε χώρα)

Περιγραφή προϊόντος και ισχύος

Λάβετε υπόψη σας τις εικόνες στο εμπρόσθιο μέρος της οδηγίας λειτουργίας.

Χρήση σύμφωνα με τον προορισμό

Ο απορροφητήρας προορίζεται για την ανίχνευση, αναρρόφηση, μεταφορά και διαχωρισμό μη εύφλεκτης ξηρής σκόνης, μη εύφλεκτων υγρών και ενός μείγματος νερού-αέρα. Ο απορροφητήρας ελέγχθηκε σύμφωνα με την τεχνολογία καταπολέμησης της σκόνης και ανταποκρίνεται στην κατηγορία L. Είναι κατάλληλος για τις αυξημένες καταπονήσεις σε περίπτωση επαγγελματικής χρήσης, π.χ. στη βιοτεχνία, στη βιομηχανία και στα συνεργεία.

Οι απορροφητήρες της κατηγορίας σκόνης L κατά IEC/EN 60335-2-69 επιτρέπεται να χρησιμοποιούνται μόνο για την απορρόφηση και αναρρόφηση επιβλαβούς στην υγεία σκόνης με οριακή τιμή έκθεσης > 1 mg/m³.

Χρησιμοποιείτε τον απορροφητήρα μόνο όταν είσαστε σε θέση να αξιολογήσετε σωστά και χωρίς περιορισμούς όλες του τις λειτουργίες ή όταν έχετε λάβει σχετικές οδηγίες.

Απεικονιζόμενα στοιχεία

Η απαρίθμηση στα απεικονιζόμενα στοιχεία αναφέρεται στην παράσταση του απορροφητήρα στις σελίδες γραφικών.

- (1) Διακόπτης επιλογής τρόπου λειτουργίας
- (2) Πρίζα για ηλεκτρικό εργαλείο
- (3) Υποδοχή εύκαμπτου σωλήνα (λειτουργία αναρρόφησης)
- (4) Ιμάντας έλξης
- (5) Φρένο ρολών οδήγησης
- (6) Ρολό οδήγησης
- (7) Δοχείο
- (8) Τροχός οδήγησης
- (9) Κλείστρο για το επάνω μέρος του απορροφητήρα
- (10) Επάνω μέρος του απορροφητήρα
- (11) Στήριγμα για εύκαμπο σωλήνα αναρρόφησης
- (12) Λαβή μεταφοράς
- (13) Υποδοχή εύκαμπτου σωλήνα (λειτουργία ξεφυσήματος)
- (14) Στήριγμα για τους σωλήνες αναρρόφησης
- (15) Εύκαμπτος σωλήνας αναρρόφησης
- (16) Προσαρμογέας αναρρόφησης
- (17) Κυρτό ακροφύσιο
- (18) Ακροφύσιο αναρρόφησης αρμών
- (19) Πλαστικός σάκος/σάκος σκόνης^{a)}
- (20) Κύριο φίλτρο
- (21) Φίλτρο υγρών
- (22) Προφίλτρο
- (23) Λαστιχένιο χείλος
- (24) Λωρίδες βούρτσας
- (25) Πέλμα δαπέδου
- (26) Σωλήνας αναρρόφησης
- (27) Κουμπί
- (28) Λαβή προφίλτρου
- (29) Στήριγμα φίλτρου
- (30) Καλάθι φίλτρου
- (31) Άνοιγμα αναρρόφησης
- (32) Σφιγκτήρες για τη στερέωση του πλαστικού σάκου
- (33) Άνοιγμα τυχαίας εισαγωγής αέρα
- (34) Εύκαμπτος σωλήνας ξεφυσήματος^{a)}

a) Αυτό το προαιρετικό εξάρτημα δεν περιλαμβάνεται στο κανονικό περιεχόμενο παράδοσης.

Τεχνικά στοιχεία

Απορροφητήρας υγρής/στεγνής αναρρόφησης	GAS 12-25 PL	
Κωδικός αριθμός	3 601 J7C 1..	
Όνομαστική ισχύς	W	1.250
Συχνότητα	Hz	50-60
Χωρητικότητα δοχείου (μικτή)	l	25
Καθαρός όγκος (υγρά)	l	15
Όγκος σάκου σκόνης	l	20
Μέγ. υποπίεση ^{A)}		
- Απορροφητήρας	kPa	19
- Στρόβιλος	kPa	20
Μέγ. παροχή ^{A)}		
- Απορροφητήρας	l/s	36
- Στρόβιλος	l/s	65
Διάταξη αυτόματης εκκίνησης/στάσης		●
Βάρος ^{B)}	kg	9
Κατηγορία προστασίας		⊕/I
Βαθμός προστασίας		IPX4

A) Μετρημένη με έναν εύκαμπο σωλήνα αναρρόφησης \varnothing 35 mm και 3 m μήκος

B) Βάρος χωρίς καλώδιο σύνδεσης στο δίκτυο και χωρίς φιλς
Τα στοιχεία ισχύουν για μια ονομαστική τάση [U] 230 V. Σε περίπτωση που υπάρχουν αποκλίνοσες τάσεις και στις ειδικές για κάθε χώρα εκδόσεις αυτά τα στοιχεία μπορεί να διαφέρουν.

Οι τιμές μπορεί να διαφέρουν ανάλογα με το προϊόν και υπόκεινται σε συνθήκες εφαρμογής καθώς και περιβάλλοντος. Περισσότερες πληροφορίες κάτω από www.bosch-professional.com/wac.

Διάταξη αυτόματης εκκίνησης/στάσης ^{A)}			
	Όνομαστική τάση	Μέγιστη ισχύς	Ελάχιστη ισχύς
EE	220-240 V	2.050 W	100 W
CH	220-240 V	1.050 W	100 W

A) Στοιχεία της επιτρεπόμενης ισχύος σύνδεσης του συνδεδεμένου ηλεκτρικού εργαλείου (ειδική για κάθε χώρα)

Πληροφορίες για θόρυβο και δονήσεις

Τιμές εκπομπής θορύβου υπολογισμένες κατά **EN 60335-2-69**.

Η Α-σταθμισμένη στάθμη ηχητικής πίεσης του απορροφητήρα ανέρχεται τυπικά στα **76 dB(A)**. Ανασφάλεια $K = 3$ dB. Η στάθμη θορύβου κατά την εργασία μπορεί να ξεπεράσει τις αναφερόμενες τιμές. **Φοράτε προστασία ακοής!**

Συνολικές τιμές ταλαντώσεων a_h (διανυσματικό άθροισμα τριών κατευθύνσεων) και ανασφάλεια K υπολογισμένες κατά **EN 60335-2-69**:

$a_h < 2,5 \text{ m/s}^2$, $K = 1,5 \text{ m/s}^2$.

Συναρμολόγηση

- **Τραβήξτε το φιν από την πρίζα, προτού συντηρήσετε ή καθαρίσετε τον απορροφητήρα, προτού κάνετε ρυθμίσεις στη συσκευή, αλλάξτε εξαρτήματα ή φυλάξετε τον απορροφητήρα.** Αυτά τα προληπτικά μέτρα ασφαλείας μειώνουν τον κίνδυνο από τυχόν αθέλητη εκκίνηση του απορροφητήρα.

Συναρμολόγηση των εξαρτημάτων αναρρόφησης (βλέπε εικόνα A)

Ο εύκαμπος σωλήνας αναρρόφησης (15) είναι εξοπλισμένος με ένα σύστημα κλιπ, με το οποίο μπορεί να συνδεθούν τα εξαρτήματα αναρρόφησης (προσαρμογέας αναρρόφησης (16), κυρτό ακροφύσιο (17)).

Συναρμολόγηση των ακροφυσίων και των σωλήνων

- Τοποθετήστε το κυρτό ακροφύσιο (17) πάνω στον εύκαμπο σωλήνα αναρρόφησης (15), ώσπου τα δύο κουμπιά (27) του εύκαμπτου σωλήνα αναρρόφησης να ασφαλισούν με τον χαρακτηριστικό ήχο.
- Τοποθετήστε μετά το επιθυμητό εξάρτημα αναρρόφησης (πέλαμα διαπέδου, ακροφύσιο αναρρόφησης αρμών, σωλήνας αναρρόφησης κλπ.) σταθερά πάνω στο κυρτό ακροφύσιο (17).
- Για την αποσυναρμολόγηση, πατήστε τα κουμπιά (27) προς τα μέσα και τραβήξτε τα εξαρτήματα μεταξύ τους.

Συναρμολόγηση του προσαρτήματος αναρρόφησης

- Τοποθετήστε τον προσαρμογέα αναρρόφησης (16) πάνω στον εύκαμπο σωλήνα αναρρόφησης (15), ώσπου τα δύο κουμπιά (27) του εύκαμπτου σωλήνα αναρρόφησης να ασφαλισούν με τον χαρακτηριστικό ήχο.
- Για την αποσυναρμολόγηση, πατήστε τα κουμπιά (27) προς τα μέσα και τραβήξτε τα εξαρτήματα μεταξύ τους.

Συναρμολόγηση του σωλήνα αναρρόφησης

Λειτουργία αναρρόφησης (βλέπε εικόνα B1)

- Τοποθετήστε τον εύκαμπο σωλήνα αναρρόφησης (15) στην υποδοχή του εύκαμπτου σωλήνα (3) και γυρίστε τον μέχρι τέρμα στη φορά περιστροφής .



Υπόδειξη: Κατά την αναρρόφηση, με την τριβή της σκόνης στον εύκαμπο σωλήνα αναρρόφησης και στα εξαρτήματα αναρρόφησης, δημιουργείται ένα ηλεκτροστατικό φορτίο, το οποίο ο χρήστης μπορεί να αντιληφθεί στη μορφή στατικής εκφόρτισης (ανάλογα με τις συνθήκες του περιβάλλοντος και τη σωματική αίσθηση).

Γενικά η Bosch συνιστά τη χρήση ενός αντιστατικού εύκαμπτου σωλήνα αναρρόφησης (εξάρτημα) κατά την αναρρόφηση λεπτής σκόνης και στεγνών υλικών.

Λειτουργία ξεφυσήματος (βλέπε εικόνα B2)

- **Ο απορροφητήρας διαθέτει μια λειτουργία ξεφυσήματος. Μην ξεφυσάτε τον εξερχόμενο αέρα στον ελεύθερο χώρο. Χρησιμοποιείτε τη λειτουργία ξεφυσήματος μόνο με έναν καθαρό εύκαμπο σωλήνα.** Οι σκόνες μπορεί να είναι ανθυγιεινές.

Τοποθετήστε για τη λειτουργία ξεφυσήματος μόνο τον εδώ απεικονιζόμενο εύκαμπο σωλήνα ξεφυσήματος (34) (εξάρτημα) με κατάλληλη σύνδεση. Ο συμπαραδιδόμενος εύκαμπος σωλήνας αναρρόφησης δεν επιτρέπεται να χρησιμοποιηθεί για το ξεφύσημα.

- Ενεργοποιήστε τον απορροφητήρα το λιγότερο για 5 δευτερόλεπτα (διακόπτης επιλογής τρόπων λειτουργίας (1) στο σύμβολο «Αναρρόφηση»), για να καθαρίσετε τον εύκαμπο σωλήνα αναρρόφησης (15) από τη συγκεντρωμένη σκόνη.
- Γυρίστε τον εύκαμπο σωλήνα αναρρόφησης (15) μέχρι τέρμα στη φορά περιστροφής  και τραβήξτε τον από την υποδοχή του εύκαμπτου σωλήνα (3).
- Τοποθετήστε τον εύκαμπο σωλήνα ξεφυσήματος (34) στην υποδοχή του εύκαμπτου σωλήνα (13) και γυρίστε τον μέχρι τέρμα στη φορά περιστροφής .

Αφαίρεση/τοποθέτηση του προφίλτρου

Το προφίλτρο (22) συγκρατεί τη χοντρή ρύπανση και αυξάνει έτσι τη διάρκεια ζωής του κύριου φίλτρου. Πρέπει να αφαιρέσετε το προφίλτρο από το δοχείο, όταν θέλετε να καθαρίσετε το κύριο φίλτρο.

Πιάστε το προφίλτρο (22) από τη λαβή (28) για ευκολότερη αφαίρεση.

Αφαίρεση του προφίλτρου (βλέπε εικόνα D1)

- Ανοίξτε τα κλείστρα (9) και αφαιρέστε το επάνω μέρος του απορροφητήρα (10) (βλέπε εικόνα C).
- Αφαιρέστε το προφίλτρο (22), χρησιμοποιώντας τη λαβή (28) από το δοχείο (7).

Τοποθέτηση του προφίλτρου (βλέπε εικόνα D2)

- Τοποθετήστε το προφίλτρο (22) με το βέλος στην κατεύθυνση της υποδοχής του εύκαμπτου σωλήνα (3) στο δοχείο (7).
- Τοποθετήστε το επάνω μέρος του απορροφητήρα (10) και κλείστε τα κλείστρα (9).

Αφαίρεση/τοποθέτηση του κύριου φίλτρου

Αφαίρεση του κύριου φίλτρου (βλέπε εικόνα E1)

- Ανοίξτε τα κλείστρα (9) και αφαιρέστε το επάνω μέρος του απορροφητήρα (10) (βλέπε εικόνα C).
- Γυρίστε το στήριγμα του φίλτρου (29) μέχρι τέρμα στη φορά περιστροφής  και αφαιρέστε το στήριγμα του φίλτρου μαζί με το κύριο φίλτρο (20) από το επάνω μέρος του απορροφητήρα (10).

Τοποθέτηση του κύριου φίλτρου (βλέπε εικόνα E2)

- Τοποθετήστε το στήριγμα του φίλτρου (29) μαζί με το κύριο φίλτρο (20) πάνω στο καλάθι του φίλτρου (30) και γυρίστε το στήριγμα του φίλτρου (29) μέχρι τέρμα στη φορά περιστροφής .
- Τοποθετήστε το επάνω μέρος του απορροφητήρα (10) και κλείστε τα κλείστρα (9).

Τοποθέτηση/αφαίρεση του φίλτρου υγρών

Για την ευκολότερη απόσυρση κατά την αναρρόφηση μειγμάτων νερού-στερεών υλικών ο απορροφητήρας περιλαμβάνει ένα φίλτρο υγρών (21), το οποίο διαχωρίζει το υγρό από τα στερεά υλικά.

Τοποθέτηση του φίλτρου υγρών (βλέπε εικόνα F1)

- Ανοίξτε τα κλείστρα (9) και αφαιρέστε το επάνω μέρος του απορροφητήρα (10) (βλέπε εικόνα C).
- Γυρίστε το στήριγμα του φίλτρου (29) μέχρι τέρμα στη φορά περιστροφής  και αφαιρέστε το στήριγμα του φίλτρου μαζί με το κύριο φίλτρο (20) από το επάνω μέρος του απορροφητήρα (10).
- Περάστε το φίλτρο υγρών (21) εντελώς πάνω από το καλάθι του φίλτρου (30).
- Τοποθετήστε το επάνω μέρος του απορροφητήρα (10) και κλείστε τα κλείστρα (9).

Αφαίρεση του φίλτρου υγρών (βλέπε εικόνα F2)

- Ανοίξτε τα κλείστρα (9) και αφαιρέστε το επάνω μέρος του απορροφητήρα (10) (βλέπε εικόνα C).
- Αφαιρέστε το φίλτρο υγρών (21) από το καλάθι του φίλτρου (30).
- Τοποθετήστε το στήριγμα του φίλτρου (29) μαζί με το κύριο φίλτρο (20) πάνω στο καλάθι του φίλτρου (30) και γυρίστε το στήριγμα του φίλτρου (29) μέχρι τέρμα στη φορά περιστροφής .
- Τοποθετήστε το επάνω μέρος του απορροφητήρα (10) και κλείστε τα κλείστρα (9).

Τοποθέτηση/αφαίρεση του πλαστικού σάκου ή του σάκου σκόνης (ξηρή αναρρόφηση)

Για την ξηρή αναρρόφηση μπορείτε να τοποθετήσετε έναν πλαστικό σάκο (19) ή μια σακούλα σκόνης (εξαρτήματα) στο δοχείο (7). Έτσι διευκολύνεται η απόσυρση της χοντλής ρύπανσης.

Τοποθέτηση του πλαστικού σάκου (βλέπε εικόνες G1-G3)

- Ανοίξτε τα κλείστρα (9) και αφαιρέστε το επάνω μέρος του απορροφητήρα (10) (βλέπε εικόνα C).
- Αφαιρέστε το προφίλτρο (22), χρησιμοποιώντας τη λαβή (28) από το δοχείο (7).
- Τοποθετήστε τον πλαστικό σάκο (19) με το άνοιγμα πλήρωσης προς τα επάνω μέσα στο δοχείο (7). Στερεώστε τον πλαστικό σάκο κάτω από το άνοιγμα αναρρόφησης (31) με τη βοήθεια των σφιγκτήρων (32).
- Βεβαιωθείτε, ότι ο πλαστικός σάκος (19) ακουμπά εντελώς στα εσωτερικά τοιχώματα του δοχείου (7).
- Αναδιπλώστε το υπόλοιπο του πλαστικού σάκου (19) πάνω από το περιθώριο του δοχείου (7).
- Τοποθετήστε το προφίλτρο (22) με το βέλος στην κατεύθυνση της υποδοχής του εύκαμπτου σωλήνα (3) στο δοχείο (7).
- Τοποθετήστε το επάνω μέρος του απορροφητήρα (10) και κλείστε τα κλείστρα (9).

Αφαίρεση και κλείσιμο του πλαστικού σάκου

- Ανοίξτε τα κλείστρα (9) και αφαιρέστε το επάνω μέρος του απορροφητήρα (10) (βλέπε εικόνα C).
- Αφαιρέστε το προφίλτρο (22), χρησιμοποιώντας τη λαβή (28) από το δοχείο (7).
- Τραβήξτε το περιθώριο του γεμάτου πλαστικού σάκου (19) προς τα πίσω έξω από τους σφιγκτήρες (32).
- Απομακρύνετε τον πλαστικό σάκο (19) προσεκτικά, χωρίς να υποστεί ζημιά, από το δοχείο (7).
- Προσέξτε εδώ, να μη γρατζουνιστεί ο πλαστικός σάκος στο άνοιγμα αναρρόφησης (31) ή σε άλλα κοφτερά αντικείμενα.

Αλλαγή/τοποθέτηση του σάκου σκόνης (εξάρτημα)

- Ανοίξτε τα κλείστρα (9) και αφαιρέστε το επάνω μέρος του απορροφητήρα (10) (βλέπε εικόνα C).
- Αφαιρέστε το προφίλτρο (22), χρησιμοποιώντας τη λαβή (28) από το δοχείο (7).
- Αφαιρέστε τον γεμάτο σάκο σκόνης (19) από τη φλάντζα σύνδεσης προς τα πίσω. Κλείστε το στόμιο του σάκου σκόνης διπλώνοντας το καπάκι. Αφαιρέστε τον κλειστό σάκο σκόνης από το δοχείο (7).
- Περάστε τον νέο σάκο σκόνης πάνω από τη φλάντζα σύνδεσης του απορροφητήρα. Βεβαιωθείτε, ότι ο σάκος σκόνης ακουμπά σε όλο του το μήκος στο εσωτερικό τοίχωμα του δοχείου (7).
- Τοποθετήστε το προφίλτρο (22) με το βέλος στην κατεύθυνση της υποδοχής του εύκαμπτου σωλήνα (3) στο δοχείο (7).
- Τοποθετήστε το επάνω μέρος του απορροφητήρα (10) και κλείστε τα κλείστρα (9).

Τοποθέτηση του λαστιχένιου χείλους (υγρή αναρρόφηση) (βλέπε εικόνα H)

Υπόδειξη: Οι απαιτήσεις στον βαθμό διέλευσης (κατηγορία σκόνης L) αποδείχθηκαν μόνο για την ξηρή αναρρόφηση.

- Απομακρύνετε τις λωρίδες βούρτσας (24) με ένα κατάλληλο εργαλείο από το πέλμα διαπέδου (25).
- Τοποθετήστε τα λαστιχένια χείλη (23) στο πέλμα διαπέδου (25).

Υπόδειξη: Η δομημένη πλευρά στα λαστιχένια χείλη πρέπει να δείχνει προς τα έξω.

Λειτουργία

- ▶ **Τραβήξτε το φιν από την πρίζα, προτού συντηρήσετε ή καθαρίσετε τον απορροφητήρα, προτού κάνετε ρυθμίσεις στη συσκευή, αλλάξετε εξαρτήματα ή φυλάξετε τον απορροφητήρα.** Αυτά τα προληπτικά μέτρα ασφαλείας μειώνουν τον κίνδυνο από τυχόν αθέλητη εκκίνηση του απορροφητήρα.

Κατά τη λειτουργία του απορροφητήρα προσέξτε, ώστε τα ρολά σταθεροποίησης που υπάρχουν στον απορροφητήρα να είναι μπλοκαρισμένα, για την προστασία του απορροφητήρα από ακούσια κύλιση. Δοκιμάστε τη λειτουργικότητα των ρολών πριν τη λειτουργία με το εκάστοτε δάπεδο.

Θέση σε λειτουργία

- **Προσέξτε την τάση δικτύου!** Η τάση της πηγής ρεύματος πρέπει να ταυτίζεται με τα στοιχεία πάνω στην πινακίδα τύπου του απορροφητήρα.
- **Ενημερώνετε σχετικά με τις ισχύουσες διατάξεις/τους ισχύοντες νόμους της χώρας σας σχετικά με τον χειρισμό των ανθυγιεινών σκόνων.**

Ο απορροφητήρας επιτρέπεται να χρησιμοποιηθεί για την αναρρόφηση των εξής υλικών:

- Σκόνες με μια οριακή τιμή έκθεσης > 1 mg/m³

Κατά κανόνα, ο απορροφητήρας δεν επιτρέπεται να χρησιμοποιηθεί σε χώρους εκτεθειμένους σε κίνδυνο έκρηξης.

Για να εξασφαλίσετε μια ιδανική απορροφητική ικανότητα, πρέπει να ξετυλίξετε τον εύκαμπτο σωλήνα αναρρόφησης **(15)** πάντοτε εντελώς από το επάνω μέρος του απορροφητήρα **(10)**.

Ξηρή αναρρόφηση

Υπόδειξη: Βεβαιωθείτε, ότι στην ξηρή αναρρόφηση τόσο το προφίλτρο **(22)** όσο και το κύριο φίλτρο **(20)** είναι τοποθετημένα στον απορροφητήρα.

Αναρρόφηση της συγκεντρωμένης σκόνης

- Για την **ενεργοποίηση** του απορροφητήρα, θέστε τον διακόπτη επιλογής τρόπων λειτουργίας **(1)** στο σύμβολο «Αναρρόφηση».
- Για την **απενεργοποίηση** του απορροφητήρα, θέστε τον διακόπτη επιλογής τρόπων λειτουργίας **(1)** στο σύμβολο «Απενεργοποίηση».



①

Αναρρόφηση της δημιουργούμενης σκόνης από τα ευρισκόμενα σε λειτουργία ηλεκτρικά εργαλεία (βλέπε εικόνα I)

- **Όταν ο εξερχόμενος αέρας επιστρέφει στον χώρο, πρέπει να επικρατεί επαρκής ρυθμός ανανέωσης αέρα. Τηρείτε τις σχετικές εθνικές διατάξεις.**

Στον απορροφητήρα είναι ενσωματωμένη μια πρίζα σούκο **(2)**. Μπορείτε να συνδέσετε εκεί ένα εξωτερικό ηλεκτρικό εργαλείο. Προσέξτε στη μέγιστη επιτρεπόμενη κατανάλωση ενέργειας του συνδεδεμένου ηλεκτρικού εργαλείου.

- Συναρμολογήστε τον προσαρμογέα αναρρόφησης **(16)**.
- Τοποθετήστε τον προσαρμογέα αναρρόφησης **(16)** στο στόμιο αναρρόφησης του ηλεκτρικού εργαλείου.

Υπόδειξη: Κατά την εργασία με ηλεκτρικά εργαλεία, των οποίων η παροχή αέρα στον εύκαμπτο σωλήνα αναρρόφησης είναι μικρή (π.χ. σέγες, λειαντήρες κλπ.), πρέπει να ανοίξει το άνοιγμα τυχαίας εισαγωγής αέρα **(33)** του προσαρμογέα αναρρόφησης **(16)**. Μόνο έτσι μπορεί να εργάζεται ο ημιαυτόματος καθαρισμός φίλτρου χωρίς πρόβλημα. Γυρίστε γι' αυτό το δακτύλιο πάνω από το άνοιγμα τυχαίας εισαγωγής αέρα **(33)**, ώσπου να δημιουργηθεί το μέγιστο άνοιγμα.

- Για τη **θέση σε λειτουργία της διάταξης αυτόματης εκκίνησης/στάσης** του απορ-



ρροφητήρα θέστε τον διακόπτη επιλογής τρόπων λειτουργίας **(1)** στο σύμβολο «Διάταξη αυτόματης εκκίνησης/στάσης».

- Για τη **θέση σε λειτουργία** του απορροφητήρα ενεργοποιήστε το συνδεδεμένο στην πρίζα **(2)** ηλεκτρικό εργαλείο. Ο απορροφητήρας ξεκινά αυτόματα.
- Απενεργοποιήστε το ηλεκτρικό εργαλείο, για να **τερματίσετε την αναρρόφηση**. Η διάταξη αυτόματης εκκίνησης/στάσης συνεχίζει να λειτουργεί μέχρι και 6 δευτερόλεπτα, για την αναρρόφηση της υπόλοιπης σκόνης από τον εύκαμπτο σωλήνα αναρρόφησης.
- Για την **απενεργοποίηση** του απορροφητήρα, θέστε τον διακόπτη επιλογής τρόπων λειτουργίας **(1)** στο σύμβολο «Απενεργοποίηση».

①

Υγρή αναρρόφηση

- **Μην αναρροφάτε με τον απορροφητήρα εύφλεκτα ή εκρηκτικά υγρά, για παράδειγμα βενζίνη, πετρέλαιο, αλκοόλη, διαλύτες. Μην αναρροφάτε καυτές, φλεγόμενες ή εκρηκτικές σκόνες. Μην λειτουργείτε τον απορροφητήρα σε επικινδύνους για έκρηξη χώρους.** Οι σκόνες, οι αναθυμιάσεις ή τα υγρά μπορεί να αναφλεχθούν και να εκραγούν.
- **Ο απορροφητήρας δεν επιτρέπεται να χρησιμοποιηθεί ως αντλία νερού.** Ο απορροφητήρας προορίζεται για την αναρρόφηση αέρα και μείγματος νερού.

Υπόδειξη: Βεβαιωθείτε, ότι κατά την Υγρή αναρρόφηση το κύριο φίλτρο **(20)** έχει αφαιρεθεί από τον απορροφητήρα.

Βήματα εργασίας πριν την υγρή αναρρόφηση

- Ανοίξτε τα κλείστρα **(9)** και αφαιρέστε το επάνω μέρος του απορροφητήρα **(10)** (βλέπε εικόνα C).
- Απομακρύνετε, όταν χρειάζεται, τον πλαστικό σάκο **(19)** ή τον σάκο σκόνης.
- Γυρίστε το στήριγμα του φίλτρου **(29)** μέχρι τέρμα στη φορά περιστροφής  και αφαιρέστε το στήριγμα του φίλτρου μαζί με το κύριο φίλτρο **(20)** από το επάνω μέρος του απορροφητήρα **(10)**.
- Περάστε το φίλτρο υγρών **(21)** εντελώς πάνω από το καλάθι του φίλτρου **(30)**. Βεβαιωθείτε, ότι το φίλτρο υγρών **(21)** βρίσκεται εντελώς πάνω από το καλάθι του φίλτρου **(30)**.
- Τοποθετήστε το επάνω μέρος του απορροφητήρα **(10)** και κλείστε τα κλείστρα **(9)**.
- Τοποθετήστε τα λαστιχένια χεϊλή **(23)** στο πέλμα διαπέδου **(25)**.

Αναρρόφηση των υγρών

- Ενεργοποιήστε τον απορροφητήρα (διακόπτης επιλογής τρόπων λειτουργίας **(1)** στο σύμβολο «Αναρρόφηση»).

Ο απορροφητήρας είναι εξοπλισμένος με έναν πλωτήρα. Όταν επιτευχθεί το μέγιστο ύψος πλήρωσης, σταματά η αναρρόφηση.

- Θέστε τον διακόπτη επιλογής τρόπων λειτουργίας **(1)** στο σύμβολο «Απενεργοποίηση».
- Αδειάστε το δοχείο **(7)**.

Για την αποφυγή δημιουργίας μούχλας μετά την υγρή αναρρόφηση: (βλέπε «Καθαρισμός του φίλτρου υγρών», Σελίδα 96)

Ημιαυτόματος καθαρισμός φίλτρου

- Το αργότερο, όταν η απορροφητική ικανότητα δεν επαρκεί πλέον, πρέπει να ενεργοποιηθεί ο καθαρισμός του φίλτρου. Η συχνότητα του καθαρισμού του φίλτρου εξαρτάται από το είδος και την ποσότητα της σκόνης. Η μέγιστη ισχύς αναρρόφησης διατηρείται για περισσότερο χρόνο όταν καθαρίζετε τακτικά το φίλτρο.
- Απενεργοποιήστε τον απορροφητήρα για 6-10 δευτερόλεπτα και ενεργοποιήστε τον ξανά. Επαναλάβετε αυτή τη διαδικασία διαδοχικά περισσότερες φορές.
Το προφίλτρο **(22)** κατά την απενεργοποίηση καθαρίζεται με δυνατές ριπές αέρα.
 - Για την εργασία μετά τον καθαρισμό του φίλτρου ενεργοποιήστε ξανά τον απορροφητήρα.

Συντήρηση και σέρβις

Συντήρηση και καθαρισμός

- ▶ **Τραβήξτε το φιν από την πρίζα, προτού συντηρήσετε ή καθαρίσετε τον απορροφητήρα, προτού κάνετε ρυθμίσεις στη συσκευή, αλλάξετε εξαρτήματα ή φυλάξετε τον απορροφητήρα.** Αυτά τα προληπτικά μέτρα ασφαλείας μειώνουν τον κίνδυνο από τυχόν αθέλητη εκκίνηση του απορροφητήρα.
- ▶ **Διατηρείτε τον απορροφητήρα και τις σχισμές αερισμού σε καθαρή κατάσταση να μπορείτε για να εργάζεστε καλά και ασφαλώς.**

Μια τυχόν αναγκαία αντικατάσταση του ηλεκτρικού καλωδίου πρέπει να διεξαχθεί από τη **Bosch** ή από ένα εξουσιοδοτημένο κέντρο σέρβις για ηλεκτρικά εργαλεία της **Bosch**, για να αποφευχθεί έτσι κάθε κίνδυνος της ασφάλειας.

- ▶ **Κατά τη συντήρηση και τον καθαρισμό του απορροφητήρα φοράτε μια προσωπίδα προστασίας από τη σκόνη.**

Καθαρίζετε το περίβλημα του απορροφητήρα κάπου-κάπου με ένα υγρό πανί.

- ▶ **Μην καθαρίζετε τον απορροφητήρα με πεπιεσμένο αέρα.** Το φίλτρο ή άλλα εξαρτήματα μπορεί να υποστούν ζημιά.

Το λιγότερο μία φορά τον χρόνο πρέπει να διεξάγεται ένας τεχνικός έλεγχος του απορροφητήρα από τον κατασκευαστή ή από ένα κατάλληλα καταρτισμένο άτομο (π.χ. έλεγχος του φίλτρου για ζημιές, της στεγανότητας του απορροφητήρα και των διατάξεων ελέγχου για άφωγη λειτουργία).

Καθαρισμός και συντήρηση μετά την αναρρόφηση επικινδύνων για την υγεία ουσιών

- Θεωρήστε όλα τα μέρη, που μπορεί να έχουν έρθει σε επαφή με τις επικίνδυνες για την υγεία ουσίες, ως μολυσμένα.

- Αναρροφήστε, σκουπίστε ή στεγανοποιήστε το εξωτερικό του απορροφητήρα καλά, προτού να τον απομακρύνεται από μια περιοχή με επικίνδυνες για την υγεία ουσίες.
- Καθαρίστε, αποσυναρμολογήστε και συντηρήστε τον απορροφητήρα μόνο, όταν αυτό είναι δυνατόν χωρίς κίνδυνο για εσάς και για άλλα άτομα. Κατά τη συντήρηση και τον καθαρισμό φοράτε προσωπικό προστατευτικό εξοπλισμό. Εκτελέστε τις εργασίες σε έναν καλά αεριζόμενο χώρο.
- Καθαρίστε πρώτα το εξωτερικό του απορροφητήρα, προτού τον αποσυναρμολογήσετε.
- Αποσύρετε όλα τα μέρη του απορροφητήρα, που δεν μπορούν να καθαριστούν ικανοποιητικά, σε αδιαπέραστους σάκους. Προσέξτε εδώ τους ισχύοντες κανονισμούς για την απόσυρση παρόμοιων αποβλήτων.
- Μετά την ολοκλήρωση των εργασιών καθαρίστε την περιοχή συντήρησης.

Καθαρισμός του δοχείου

Σφουγγίζετε το δοχείο **(7)** κάπου-κάπου με μη διαβρωτικό απορρυπαντικό του εμπορίου και αφήστε το να στεγνώσει.



Καθαρίστε το φίλτρο

Το τακτικό άδειασμα του δοχείου της σκόνης και ο τακτικός καθαρισμός των φίλτρων εξασφαλίζει μια ιδανική απορροφητική ικανότητα. Προσκομίστε τον απορροφητήρα στο Service σε περίπτωση που μετά το άδειασμα δεν επιτυγχάνεται η αναρροφητική ικανότητα.

Καθαρισμός του προφίλτρου

- Ανοίξτε τα κλείστρα **(9)** και αφαιρέστε το επάνω μέρος του απορροφητήρα **(10)** (βλέπε εικόνα **C**).
- Αφαιρέστε το προφίλτρο **(22)**, χρησιμοποιώντας τη λαβή **(28)** από το δοχείο **(7)**.
- Τινάζτε το προφίλτρο **(22)** πάνω από ένα κατάλληλο δοχείο απορριμμάτων.
- Τοποθετήστε το προφίλτρο **(22)** με το βέλος στην κατεύθυνση της υποδοχής του εύκαμπτου σωλήνα **(3)** στο δοχείο **(7)**.
- Τοποθετήστε το επάνω μέρος του απορροφητήρα **(10)** και κλείστε τα κλείστρα **(9)**.

Καθαρισμός του κύριου φίλτρου

- Ανοίξτε τα κλείστρα **(9)** και αφαιρέστε το επάνω μέρος του απορροφητήρα **(10)** (βλέπε εικόνα **C**).
- Γυρίστε το στήριγμα του φίλτρου **(29)** μέχρι τέρμα στη φορά περιστροφής  και αφαιρέστε το στήριγμα του φίλτρου μαζί με το κύριο φίλτρο **(20)** από το επάνω μέρος του απορροφητήρα **(10)**.
- Βουρτσίστε τα φυλλαράκια του κύριου φίλτρου **(20)** με μια μαλακιά βούρτσα.
ή
Αντικαταστήστε ένα κατεστραμμένο κύριο φίλτρο **(20)**.
- Τοποθετήστε το στήριγμα του φίλτρου **(29)** μαζί με το κύριο φίλτρο **(20)** πάνω στο καλάθι του φίλτρου **(30)** και γυρίστε το στήριγμα του φίλτρου **(29)** μέχρι τέρμα στη φορά περιστροφής .
- Τοποθετήστε το επάνω μέρος του απορροφητήρα **(10)** και κλείστε τα κλείστρα **(9)**.

Καθαρισμός του φίλτρου υγρών

Για την αποφυγή δημιουργίας μούχλας μετά την υγρή αναρρόφηση:

- Ανοίξτε τα κλείστρα **(9)** και αφαιρέστε το επάνω μέρος του απορροφητήρα **(10)** (βλέπε εικόνα **C**).
- Αφήστε το επάνω μέρος του απορροφητήρα **(10)** να στεγνώσει καλά.
- Αφαιρέστε το φίλτρο υγρών **(21)** από το καλάθι του φίλτρου **(30)**.
- Πλύνετε το φίλτρο υγρών **(21)** κάτω από τρεχούμενο νερό και αφήστε το στη συνέχεια να στεγνώσει καλά.
- Περάστε το φίλτρο υγρών **(21)** εντελώς πάνω από το καλάθι του φίλτρου **(30)**.
- Τοποθετήστε το επάνω μέρος του απορροφητήρα **(10)** και κλείστε τα κλείστρα **(9)**.

Αντιμετώπιση βλαβών

► **Εάν παρουσιαστεί μια βλάβη (π.χ. θραύση φίλτρου), ο απορροφητήρας πρέπει να απενεργοποιηθεί αμέσως.**

Φύλαξη και μεταφορά (βλέπε εικόνα J1-J2)

- Τυλίξτε το καλώδιο σύνδεσης στο ρεύμα γύρω από τη λαβή μεταφοράς **(12)**.
- Τοποθετήστε τους σωλήνες αναρρόφησης **(26)** στα στηρίγματα **(14)**.
- Τοποθετήστε τον εύκαμπο σωλήνα αναρρόφησης **(15)** γύρω από το επάνω μέρος του απορροφητήρα στο στηρίγμα **(11)**.
- Μεταφέρετε τον απορροφητήρα από τη λαβή μεταφοράς **(12)** ή τραβήξτε πίσω σας τον απορροφητήρα πάνω σε επίπεδα δάπεδα με τη βοήθεια του ιμάντα έλξης **(4)**.
- Φυλάξτε τον απορροφητήρα σε έναν στεγνό χώρο και ασφαλίστε τον από τυχόν αναρμόδια χρήση.
- Για την ακινητοποίηση των ρολών οδήγησης **(6)** πατήστε κάτω το φρένο των ρολών οδήγησης **(5)**.

Προτού τεθεί ξανά σε λειτουργία, πρέπει να αποκατασταθεί η βλάβη.

Πρόβλημα	Αντιμετώπιση
Ο στρόβιλος αναρρόφησης δεν ξεκινά.	<ul style="list-style-type: none"> – Ελέγξτε το καλώδιο σύνδεσης στο ρεύμα, το φως, την ασφάλεια και την πρίζα. – Ο διακόπτης επιλογής τρόπων λειτουργίας (1) βρίσκεται στη «Διάταξη αυτόματης εκκίνησης/στάσης». – Θέστε τον διακόπτη επιλογής τρόπων λειτουργίας (1) στο σύμβολο «Αναρρόφηση» ή ενεργοποιήστε το συνδεδεμένο στην πρίζα (2) ηλεκτρικό εργαλείο.
Ο στρόβιλος αναρρόφησης δεν ξεκινά ξανά μετά το άδειασμα του δοχείου.	<ul style="list-style-type: none"> – Απενεργοποιήστε τον απορροφητήρα και περιμένετε 5 δευτερόλεπτα, μετά ενεργοποιήστε τον ξανά.
Η δύναμη αναρρόφησης μειώνεται.	<ul style="list-style-type: none"> – Αδειάστε το δοχείο (7). – Απομακρύνετε τα φραξίματα από το ακροφύσιο αναρρόφησης, το σωλήνα αναρρόφησης (26), τον εύκαμπο σωλήνα αναρρόφησης (15) ή το κύριο φίλτρο (20). – Αλλάξτε τον πλαστικό σάκο (19) ή τη σακούλα σκόνης. – Ασφαλίστε το στηρίγμα του φίλτρου (29) σωστά. – Τοποθετήστε σωστά το επάνω μέρος του απορροφητήρα (10) και κλείστε τα κλείστρα (9). – Αλλάξτε το προφίλτρο (22), το κύριο φίλτρο (20) ή το φίλτρο υγρών (21).
Έξοδος σκόνης κατά την αναρρόφηση	<ul style="list-style-type: none"> – Ελέγξτε τη σωστή τοποθέτηση του κύριου φίλτρου (20). – Αλλάξτε το κύριο φίλτρο (20).
Η αυτόματη απενεργοποίηση (υγρή αναρρόφηση) δεν ξεκινά.	<p>Στα ηλεκτρικά μη αγώγιμα υγρά ή σε περίπτωση δημιουργίας αφρού δε λειτουργεί η αυτόματη απενεργοποίηση.</p> <ul style="list-style-type: none"> – Ελέγχετε συνεχώς τη στάθμη πλήρωσης.
Ο ημιαυτόματος καθαρισμός φίλτρου δεν εργάζεται	<ul style="list-style-type: none"> – Αδειάστε το δοχείο (7).

Εξυπηρέτηση πελατών και συμβουλές εφαρμογής

Το σέρβις πελατών απαντά στις ερωτήσεις σας σχετικά με την επισκευή και τη συντήρηση του προϊόντος σας καθώς και για τα αντίστοιχα ανταλλακτικά. Λεπτομερή σχέδια και πληροφορίες για τα ανταλλακτικά θα βρείτε στην ηλεκτρονική διεύθυνση:

www.bosch-pt.com

Η ομάδα των συμβούλων χρήσης της Bosch απαντά ευχαρί-

στως τις ερωτήσεις σας για τα προϊόντα μας και τα εξαρτήματά τους.

Σε όλες τις ερωτήσεις και παραγγελίες ανταλλακτικών αναφέρετε οπωσδήποτε το 10ψήφιο κωδικό αριθμό σύμφωνα με την πινακίδα τύπου του προϊόντος.

Ελλάδα

Robert Bosch A.E.
Ερχειας 37
19400 Κορωπί – Αθήνα
Τηλ.: 210 5701258
Φαξ: 210 5701283
Email: pt@gr.bosch.com
www.bosch.com
www.bosch-pt.gr

Περαιτέρω διευθύνσεις σέρβις θα βρείτε εδώ:

www.bosch-pt.com/serviceaddresses

Απόσυρση

Ο απορροφητήρας, τα εξαρτήματα και οι συσκευασίες πρέπει να ανακυκλώνονται με τρόπο φιλικό προς το περιβάλλον.



Μη πετάτε τον απορροφητήρα στα οικιακά απορρίμματα!

Μόνο για χώρες της ΕΕ:

Οι άχρηστοι απορροφητήρες πρέπει να αποσύρονται ξεχωριστά. Χρησιμοποιείτε τα προβλεπόμενα συστήματα συλλογής. Εάν οι παλιές ηλεκτρικές και ηλεκτρονικές συσκευές απορρίπτονται με ακατάλληλο τρόπο, μπορεί να έχουν επιβλαβείς επιπτώσεις στο περιβάλλον και την ανθρώπινη υγεία λόγω της πιθανής παρουσίας επικίνδυνων ουσιών.

Türkçe**Elektrikli süpürgeler için güvenlik talimatı**

Bütün güvenlik talimatını ve uyarıları okuyun. Güvenlik talimatlarını ve uyarılara uyulmadığı takdirde elektrik çarpmasına, yangına ve/veya ciddi yaralanmalara neden olunabilir.

Bütün uyarıları ve talimat hükümlerini ilerde kullanmak üzere saklayın.

- **Bu elektrikli süpürge çocukların ve fiziksel, duyuşsal veya zihinsel yetenekleri sınırlı veya yeterli deneyim ve bilgisi olmayan kişilerin kullanması için tasarlanmamıştır.** Aksi takdirde hatalı kullanım ve yaralanma tehlikesi vardır.

- **Çocuklara göz kulak olun.** Bu yolla çocukların elektrikli süpürge ile oynamasını önlersiniz.

- **Süpürülecek malzemelerle ilgili tüm güvenlik düzenlemelerine uyun.**
- **Kayın veya meşe ağacı tozlarını, taş tozlarını veya asbesti emdirmeyin.** Bu maddeler kanserojen kabul edilir.

⚠ UYARI

Elektrikli süpürgeyi ancak, elektrikli süpürge kullanımı, emilen malzeme ve tasfiye hakkında yeterli bilgiyi aldıktan sonra kullanın. Aletin kullanımını hakkında dikkatli bilgi edinme hatalı kullanma ve yaralanma riskini azaltır.

⚠ UYARI

Bu elektrikli süpürge kuru maddelerin ve uygun önlemlerle sıvıların emilmesine uygundur. Aletin içine sıvı sızması elektrik çarpmaya tehlikesini artırır.

- **Bu elektrikli süpürge ile örneğin benzin, yağ, alkol, çözücü madde gibi yanıcı veya patlayıcı maddeleri emdirmeyin. Kızgın, yanıcı veya patlayıcı tozları emdirmeyin. Elektrikli süpürgeyi patlama olasılığı bulunan mekanlarda çalıştırmayın.** Tozlar, buharlar veya sıvılar tutuşabilir veya patlayabilir.

⚠ UYARI

Prizi sadece kullanma kılavuzunda belirtilen amaçlarla kullanın.

⚠ UYARI

Köpük veya su dışarı çıkacak olursa elektrikli süpürgeyi hemen kapatın ve hazneyi boşaltın. Aksi takdirde elektrikli süpürge hasar görebilir.

- **DİKKAT! Elektrikli süpürge sadece kapalı mekanlarda saklanabilir.**
- **DİKKAT! Şamandırayı düzenli aralıklarla temizleyin ve hasar olup olmadığını kontrol edin.** Aksi takdirde tam işlev sağlamaz.
- **Elektrikli süpürge nemi ortamlarda kullanılması zorunlu ise, arıza akımı koruma şalteri kullanın.** Arıza akımı koruma şalterinin kullanımı elektrik çarpmaya tehlikesini azaltır.
- **Her kullanımdan önce elektrikli süpürgeyi, kabloyu ve fişi kontrol edin.** Herhangi bir hasar tespit ederseniz elektrikli süpürgeyi kullanmayın. Elektrikli süpürgeyi kendiniz açmayın ve aletin kalifiye uzman personel tarafından, orijinal yedek parça kullanma koşulu ile onarılmasını sağlayın. Hasarlı elektrikli süpürge, kablo ve fiş elektrik çarpmaya riskini artırır.
- **Kablonun üstünden geçmeyin veya kabloyu ezmeyin.** Fişi prizden çıkarmak veya elektrikli süpürgeyi hareket ettirmek için kablodan çekmeyin. Hasarlı kablolar elektrik çarpmaya tehlikesini artırır.
- **Elektrikli süpürge bakım veya temizlik, alet ayarları, aksesuar değişimi veya sökme yapmadan önce fişi prizden çekin.** Bu önlem elektrikli süpürgeyi yanlışlıkla ve istenmeden çalıştırılmasını önler.
- **Çalışma yerinizin iyice havalandırılmasını sağlayın.**

- ▶ **Elektrikli süpürge**nin sadece kalifiye uzman personel tarafından ve orijinal yedek parça kullanılarak onarılmasını sağlayın. Bu şekilde elektrikli süpürge'nin güvenliğini sağlarsınız.

⚠ UYARI

Elektrikli süpürge sağlığa zararlı toz içerir. Boşaltma ve bakım

işlerinin, toz haznesinin tasfiyesinin uzman personel tarafından yapılmasını sağlayın. Bu işler için uygun bir koruyucu donanım gereklidir. Filtre sistemi tam değilse ve dikkatlice takılmamışsa elektrikli süpürgeyi çalıştırmayın. Aksi takdirde sağlığınıza riske atarsınız.

- ▶ **Çalışmaya başlamadan önce her defasında emme hortumunun düzgün işlev görüp görmediğini kontrol edin.** Bu işlem esnasında dışarı toz sızmasını önlemek için emme hortumunu elektrikli süpürgeye takılı bırakın. Aksi takdirde toz soluyabilirsiniz.
- ▶ **Elektrikli süpürge'nin üzerine oturmayın.** Elektrikli süpürgeye hasar verebilirsiniz.
- ▶ **Şebeke bağlantı kablosunu ve emme hortumunu dikkatli kullanın.** Başkalarını riske atabilirsiniz.
- ▶ **Elektrikli süpürgeyi doğrudan gelen su huzmesi ile temizlemeyin.** Elektrikli süpürge'nin üst parçası içine su sızması elektrik çarpması riskini artırır.
- ▶ **Elektrikli süpürgeyi usulüne uygun olarak topraklanmış bir akım şebekesine bağlayın.** Priz ve uzatma kablosu işlev gören bir koruyucu iletkene sahip olmalıdır.
- ▶ **Islak veya nemli bir ortamda süpürme yaparken elektrikli süpürge üzerindeki soketi kullanmayın.** Su ile temas kısa devreye veya elektrik çarpmasına neden olabilir.

Semboller

Aşağıdaki semboller elektrikli süpürge'nizin kullanılmasında önemli olabilir. Lütfen sembollerini ve anlamlarını aklınızda tutun. Sembollerin doğru yorumu elektrikli süpürge'nizi daha iyi ve güvenli kullanmanıza yardımcı olur.

Semboller ve anlamları



UYARI! Bütün güvenlik uyarılarını ve talimatları okuyun. Güvenlik uyarılarına ve talimatlarla uyulmaması elektrik çarpmasına, yangına ve/veya ciddi yaralanmalara neden olabilir.



IEC/EN 60335-2-69 uyarınca L sınıfı, > 1 mg/m³ patlama sınır değerli sağlığa zararlı tozların **kuru olarak emdirilmesi** için tasarlanmış elektrikli süpürge



Semboller ve anlamları



Elektrikli süpürgeyi örneğin taşırken vinç kancasına takmayın. Elektrikli süpürge vinçle taşınmaz. Yaralanma ve hasar tehlikesi vardır.



Elektrikli süpürge'nin üzerine oturmayın, elektrikli süpürgeyi merdiven veya basamak olarak kullanmayın. Elektrikli süpürge devrilebilir ve hasar görebilir. Yaralanma tehlikesi vardır.



Başlat/Durdur otomatığı

Çalışan elektrikli el aletinin çıkardığı tozun emilmesi Elektrikli süpürge otomatik olarak açılır ve zaman gecikmeli olarak tekrar kapanır



Kapama



Emme

Biriken tozların emilmesi



Bağlı bulunan elektrikli el aletinin izin verilen bağlantı gücü hakkında bilgiler (ülkelere özgü)

Ürün ve performans açıklaması

Lütfen kullanım kılavuzunun ön kısmındaki resimlere dikkat edin.

Usulüne uygun kullanım

Bu elektrikli süpürge, yanıcı olmayan tozların, yanıcı olmayan sıvıların ve su-hava karışımının tutulması, emilmesi, taşınması ve ayrılması için tasarlanmıştır. Bu elektrikli süpürge toz tekniği açısından test edilmiştir ve L toz sınıfına uygundur. Bu alet örneğin küçük işletmelerdeki, sanayideki ve atölyelerdeki yüksek performans gerektiren profesyonel kullanıma uygundur.

IEC/EN 60335-2-69 uyarınca L toz sınıfına giren elektrikli süpürgeler sadece > 1 mg/m³ patlama sınır değerli sağlığa zararlı tozların emilmesinde kullanılabilir.

Elektrik süpürge'sini ancak bütün fonksiyonları tam olarak biliyorsanız ve bunları kısıtlamasız olarak yürütebiliyorsanız veya ilgili talimat hakkında bilginiz varsa kullanın.

Şekli gösterilen elemanlar

Şekli gösterilen bileşenlerin numaraları grafik sayfasındaki elektrik süpürge'si resmindeki numaralarla aynıdır.

- (1) İşletim türü seçme şalteri
- (2) Elektrikli el aleti için priz
- (3) Hortum yuvası (emme fonksiyonu)

- (4) Çekme bandı
- (5) Hareket makaraları freni
- (6) Hareket makarası
- (7) Hazne
- (8) Tekerlek
- (9) Elektrikli süpürge üst parçası kilidi
- (10) Elektrikli süpürge üst parçası
- (11) Emme hortumu tutucu düzeneği
- (12) Taşıma tutamağı
- (13) Hortum yuvası (üfleme fonksiyonu)
- (14) Emme boruları tutucu düzeneği
- (15) Emme hortumu
- (16) Emme adaptörü
- (17) Kavisli meme
- (18) Derz memesi
- (19) Plastik torba/toz torbası^{a)}
- (20) Ana filtre
- (21) Islak filtre
- (22) Ön filtre
- (23) Lastik uç
- (24) Fırça şeritler
- (25) Taban memesi
- (26) Emme borusu
- (27) Basmalı düğme
- (28) Ön filtre tutamağı
- (29) Filtre tutucu düzeneği
- (30) Filtre sepeti
- (31) Emme deliği
- (32) Plastik torba bağlama kancaları
- (33) Ters hava deliği
- (34) Üfleme hortumu^{a)}

a) **Bu aksesuarlar standart teslimat kapsamına dahil değildir.**

Teknik veriler

Islak/kuru elektrikli süpürge	GAS 12-25 PL	
Parça numarası	3 601 J7C 1..	
Giriş gücü	W	1250
Frekans	Hz	50-60
Hazne hacmi (brüt)	l	25
Net hacim (sıvı)	l	15
Toz torbası hacmi	l	20
Maks. alçak basınç ^{A)}		
- Elektrikli süpürge	kPa	19
- Türbin	kPa	20
Maks. akış miktarı ^{A)}		
- Elektrikli süpürge	l/sn	36

Islak/kuru elektrikli süpürge	GAS 12-25 PL	
- Türbin	l/sn	65
Başlat/durdur otomatığı		●
Ağırlık ^{B)}	kg	9
Koruma sınıfı		⊕/I
Koruma türü		IPX4

A) Ø 35 mm ve uzunluğu 3 m olan emme hortumu ile ölçülmüştür

B) Güç kablosu ve elektrik fişi olmadan ağırlık Veriler 230 V'luk bir anma gerilimi [U] için geçerlidir. Farklı gerilimlerde ve farklı ülkelere özgü tiplerde bu veriler değişebilir.

Değerler ürüne bağlı olarak değişebilir ve uygulama ve çevre koşullarına tabidir. Daha fazla bilgi için: www.bosch-professional.com/wac.

Başlat/durdur otomatığı ^{A)}	Nominal gerilim	Maksimum güç	Minimum güç
EU	220-240 V	2050 W	100 W
CH	220-240 V	1050 W	100 W

A) Bağlı bulunan elektrikli el aletinin izin verilen bağlantı gücü hakkında bilgiler (ülkelere özgü)

Gürültü/Titreşim bilgisi

Gürültü emisyon değerleri **EN 60335-2-69** uyarınca belirlenmektedir.

Elektrikli süpürge'nin A ağırlıklı ses basıncı seviyesi tipik olarak **76 dB(A)**'dir. Tolerans K = **3 dB**. Gürültü seviyesi çalışma sırasında belirtilen değerleri aşabilir. **Kulak koruması kullanın!**

Toplam titreşim değerleri a_{h1} (üç yönün vektör toplamı) ve Tolerans K **EN 60335-2-69** uyarınca belirlenmektedir: $a_{h1} < 2,5 \text{ m/sn}^2$, $K = 1,5 \text{ m/sn}^2$.

Montaj

- **Elektrikli süpürge'de bakım veya temizlik, alet ayarları, aksesuar değişimi veya sökme yapmadan önce fişi prizden çekin.** Bu önlem elektrikli süpürge'nin yanlışlıkla ve istenmeden çalıştırılmasını önler.

Emme aksesuarının takılması (Bakınız: Resim A)

Emme hortumu (15) bir klips sistemi ile donatılmış olup, bununla emme aksesuarı (emme adaptörü (16), kavisli meme (uç) (17)) bağlanabilir.

Memelerin ve boruların takılması

- Kavisli memeyi (17) emme hortumuna (15), emme hortumunun her iki basmalı düğmesi (27) işitilir biçimde kavramaya yapıcaya kadar takın.
- Daha sonra istediğiniz emme aksesuarını (taban memesi, derz memesi, emme borusu vb.) kavisli memeye (17) takın.
- Sökmek için basmalı düğmeleri (27) içeri doğru bastırın ve parçayı sökün.

Emme adaptörünün takılması

- Emme adaptörünü (16) emme hortumuna (15) emme hortumunun her iki basmalı düğmesi (27) işitilir biçimde kavrama yapıcaya kadar takın.
- Sökmek için basmalı düğmeleri (27) içeri doğru bastırın ve parçayı sökün.

Emme hortumunun takılması

Emme fonksiyonu (Bakınız: Resim B1)

- Emme hortumunu (15) hortum yuvasına (3) takın ve sonuna kadar (A) yönünde çevirin.

Not: Emme işlemi esnasında emme hortumu ve aksesuar içindeki tozun sürtünmesi nedeniyle elektro statik yüklenme olur ve bunu kullanıcı statik deşarj olarak algılayabilir (çevre koşullarına ve bedensel hassasiyete bağlı olarak). İnce tozların ve kuru malzemenin emilmesinde Bosch genel olarak antistatik bir emme hortumunun (aksesuar) kullanılmasını tavsiye eder.

Üfleme fonksiyonu (Bakınız: Resim B2)

- Bu elektrikli süpürge için üfleme fonksiyonu vardır. Atık havayı mekan içine üfletmeyin. Üfleme fonksiyonunu sadece temiz bir hortumla kullanın.** Tozlar sağlığa zararlı olabilir.

Üfleme fonksiyonu için sadece burada gösterilen, uygun bağlantısı olan bir üfleme hortumu (34) (aksesuar) kullanın. Teslimat kapsamındaki emme hortumu üfleme için kullanılmamalıdır.

- Elektrik süpürgeyi en azından 5 sn süre ile çalıştırın (işletim türü seçme şalteri (1) ilgili „Emme“ sembolü üzerine getirilmelidir), bu sayede emme hortumunda (15) birikmiş tozları temizleyebilirsiniz.
- Emme hortumunu (15) sonuna kadar (A) yönünde çevirin ve hortum yuvasından (3) çıkarın.
- Üfleme hortumunu (34) hortum yuvasına (13) takın ve sonuna kadar (A) dönme yönünde çevirin.

Ön filtrenin çıkarılması/takılması

Ön filtre (22) kaba kirleri tutar ve bu sayede ana filtrenin kullanım ömrünü uzatır. Ana filtreyi temizlemek istediğinizde ön filtreyi hazneden çıkarmanız gerekir.

Kolay bir şekilde çıkarmak için ön filtreyi (22) tutamağından (28) tutun.

Ön filtrenin çıkarılması (Bakınız: Resim D1)

- Kilitleri (9) açın ve elektrikli süpürge üst parçasını (10) çıkarın (Bakınız: Resim C).
- Ön filtreyi (22) tutamaktan (28) kaptan (7) çıkartın.

Ön filtrenin takılması (Bakınız: Resim D2)

- Ön filtreyi (22) ok hortum yuvasını (3) gösterecek biçimde hazneye (7) takın.
- Elektrikli süpürge üst parçasını (10) yerine yerleştirin ve kilitleri (9) kapatın.

Ana filtrenin çıkarılması/takılması

Ana filtrenin çıkarılması (Bakınız: Resim E1)

- Kilitleri (9) açın ve elektrikli süpürge üst parçasını (10) çıkarın (Bakınız: Resim C).
- Filtre mesnedini (29) sonuna kadar (B) yönünde çevirin ve filtre mesnedini ana filtre (20) ile birlikte elektrikli süpürge üst parçasından (10) çıkarın.

Ana filtrenin takılması (Bakınız: Resim E2)

- Filtre mesnedini (29) ana filtre (20) birlikte filtre sepetine (30) yerleştirin ve filtre mesnedini (29) sonuna kadar (B) dönme yönünde çevirin.
- Elektrikli süpürge üst parçasını (10) yerine yerleştirin ve kilitleri (9) kapatın.

Islak filtrenin takılması/çıkartılması

Emme işlemi esnasında su-katı madde karışımının daha rahat atılabilmesi için elektrikli süpürge üst parçasını sıvı katı maddelerden ayıran bir ıslak filtresi (21) vardır.

Islak filtrenin takılması (Bakınız: Resim F1)

- Kilitleri (9) açın ve elektrikli süpürge üst parçasını (10) çıkarın (Bakınız: Resim C).
- Filtre mesnedini (29) sonuna kadar (B) dönme yönünde çevirin ve filtre mesnedini ana filtre (20) ile birlikte elektrikli süpürge üst parçasından (10) çıkarın.
- Islak filtreyi (21) filtre sepetine (30) takın.
- Elektrikli süpürge üst parçasını (10) yerine yerleştirin ve kilitleri (9) kapatın.

Islak filtrenin çıkarılması (Bakınız: Resim F2)

- Kilitleri (9) açın ve elektrikli süpürge üst parçasını (10) çıkarın (Bakınız: Resim C).
- Islak filtreyi (21) filtre sepetinden (30) çekerek çıkarın.
- Filtre mesnedini (29) ana filtre (20) ile birlikte filtre sepetine (30) yerleştirin ve filtre mesnedini (29) sonuna kadar (B) dönme yönünde çevirin.
- Elektrikli süpürge üst parçasını (10) yerine yerleştirin ve kilitleri (9) kapatın.

Plastik torbanın veya toz torbasının takılması/çıkartılması (kuru emme)

Kuru emdirme yaptırmak için bir plastik torbayı (19) veya bir toz torbasını (aksesuar) hazneye (7) yerleştirebilirsiniz. Bu sayede kaba kirlere atılması kolaylaşır.

Plastik torbanın takılması (Bakınız: Resimler G1–G3)

- Kilitleri (9) açın ve elektrikli süpürge üst parçasını (10) çıkarın (Bakınız: Resim C).
- Ön filtreyi (22) tutamaktan (28) kaptan (7) çıkartın.
- Plastik torbayı (19) dolmuş deliği yukarı gelecek biçimde hazneye (7) yerleştirin. Plastik torbayı emme deliğinin (31) altında kanca (32) yardımı ile sabitleyin.
- Plastik torbanın (19) bütün yüzeyi ile haznenin (7) iç yüzüne dayandığından emin olun.

- Plastik torbanın (19) kalan kısmını haznenin (7) kenarına yatırın.
- Ön filtreyi (22) ok hortum yuvasını (3) gösterecek biçimde hazneye (7) takın.
- Elektrikli süpürgeğin üst parçasını (10) yerine yerleştirin ve kilitleri (9) kapatın.

Plastik torbanın çıkarılması ve kapanması

- Kilitleri (9) açın ve elektrikli süpürgeğin üst parçasını (10) çıkarın (Bakınız: Resim C).
- Ön filtreyi (22) tutamaktan (28) kaptan (7) çıkartın.
- Dolan plastik torbanın (19) kenarını arkaya çekerek kancalardan (32) çıkarın.
- Plastik torbayı (19) dikkatlice ve hasar vermeden hazneden (7) çıkarın.
- Bu işlem esnasında plastik torbanın emme deliğine (31) veya başka keskin kenarlı bir nesneye temas etmemesine dikkat edin.

Toz torbasının değiştirilmesi/takılması (aksesuar)

- Kilitleri (9) açın ve elektrikli süpürgeğin üst parçasını (10) çıkarın (Bakınız: Resim C).
- Ön filtreyi (22) tutamaktan (28) kaptan (7) çıkartın.
- Dolan toz torbasını (19) arkaya doğru bağlantı flanşından çekerek çıkarın. Kapağı devirerek toz torbasının ağzını kapatın. Kapatılan toz torbasını hazneden (7) çıkarın.
- Yeni toz torbasını elektrikli süpürgeğin bağlantı flanşı üzerine yatırın. Toz torbasının bütünüyle haznenin (7) iç yüzeyine dayandığından emin olun.
- Ön filtreyi (22) ok hortum yuvasını (3) gösterecek biçimde hazneye (7) takın.
- Elektrikli süpürgeğin üst parçasını (10) yerine yerleştirin ve kilitle (9) kapatın.

Lastik contanın takılması (Islak emme) (Bakınız: Resim H)

Bilgi: Geçirgenlik düzeyine dair gereksinimler (toz sınıfı L) kuru emiş içindir.

- Fırça şeritleri (24) uygun bir aletle taban memesinden (25) kaldırın.
- Lastik contayı (23) taban memesine (25) yerleştirin.

Not: Lastik contanın dokulu tarafı dışarıyı göstermelidir.

İşletim

- **Elektrikli süpürge bakım veya temizlik, alet ayarları, aksesuar değişimi veya sökme yapmadan önce fişi prizden çekin.** Bu önlem elektrikli süpürgeğin yanlışlıkla ve istenmeden çalıştırılmasını önler.

Elektrikli süpürgeyi kullanırken, elektrikli süpürgeğin istem dışı hareketini engellemek için elektrikli süpürge üzerindeki sabitleme tekerleklerinin bloke olduğundan emin olun. Kullanmadan önce tekerleklerin işlevini ilgili yüzeyle test edin.

Çalıştırma

- **Şebeke gerilimine dikkat edin!** Akım kaynağının gerilimi elektrik süpürgeğinin tip etiketinde belirtilen verilerle uygun olmalıdır.
- **Ülkenizde sağlığa zararlı tozlarla çalışmaya ilişkin geçerli yasal mevzuat hakkında bilgi alın.**

Elektrikli süpürgeyi sadece aşağıdaki malzemelerin emilmesi için kullanılabilir:

- Patlama sınır değeri > 1 mg/m³ olan tozlar

Bu elektrik süpürgeyi prensip olarak patlama riski bulunan mekanlarda kullanılamaz.

Optimum emme performansı sağlamak için emme hortumunu (15) her zaman komple olarak elektrikli süpürgeğin üst parçasından (10) çözmeniz gerekir.

Enerjiden tasarruf etmek için elektrik süpürgeğini sadece kullanacağınız zaman açın.

Kuru emme

Not: Kuru emme sırasında hem ön filtrenin (22) hem de ana filtrenin (20) elektrikli süpürgeye olduğundan emin olun.

Biriken tozların emilmesi

- Elektrikli süpürgeyi **açmak** için çalışma modu seçme düğmesini (1) "Emme" sembolü üzerine getirin.



- Elektrikli süpürgeyi **kapatmak** için çalışma modu seçme düğmesini (1) "Kapat" sembolü üzerine getirin.



Çalışan elektrikli el aletlerinden çıkan tozun emilmesi (Bakınız: Resim I)

- **Aletten çıkan atık hava çalışılan mekana geri veriliyorsa, yeterli bir hava değişim oranının sağlanması gerekir. Bu konudaki ulusal yönetmeliklere uyun.**

Bu elektrikli süpürgeye bir koruyucu kontaklı priz (2) entegre edilmiştir. Bu prize dışarıdan bir elektrikli el aleti bağlayabilirsiniz.

Bağlanacak elektrikli el aletinin izin verilen maksimum bağlantı gücüne dikkat edin.

- Emme adaptörünü (16) monte edin.
- Emme adaptörünü (16) elektrikli el aletinin emme rakoruna takın.

Not: Emme hortumundaki hava beslemesi düşük olan elektrikli el aletleri ile çalışırken (örneğin dekupaj testereleri, taşlama/zımparalama makineleri vb.) ters hava deliği (33) emme adaptöründe (16) açılmalıdır. Yarı otomatik filtre temizleme işlevi ancak bu şekilde sorunsuz çalışabilir. Ters hava deliği (33) üzerindeki halkayı, maksimum açıklık oluşuncaya kadar çevirin.

- Elektrikli süpürgeğin **Başlat/Durdur otomatini çalıştırmak** için işletim modu seçme şalterini (1) "Başlat/Durdur otomatini" sembolü üzerine getirin.



- Elektrikli süpürgeyi **çalıştırmak** için prize **(2)** takılı bulunan elektrikli el aletini açın. Elektrikli süpürge otomatik olarak çalışır.
- **Emme** işlemini **sonlandırmak** için elektrikli el aletini kapatın. Start/stop otomatığı emme hortumunda kalan tozların emilmesi için 6 saniye daha çalışır.
- Elektrikli süpürgeyi **kapatmak** için işletim modu seçme şalterini **(1)** "Kapalı" sembolü üzerine getirin.

Islak emme

- ▶ **Bu elektrikli süpürge ile örneğin benzin, yağ, alkol, çözücü madde gibi yanıcı veya patlayıcı maddeleri emdirmeyin. Kızgın, yanıcı veya patlayıcı tozları emdirmeyin. Elektrikli süpürgeyi patlama olasılığı bulunan mekanlarda çalıştırmayın.** Tozlar, buharlar veya sıvılar tutuşabilir veya patlayabilir.
- ▶ **Bu elektrikli süpürge su pompası olarak kullanılamaz.** Bu elektrikli süpürge hava ve su karışımının emdirilmesi için tasarlanmıştır.

Not: Islak emdirmede ana filtrenin **(20)** elektrikli süpürgeден çıkarılmış olduğundan emin olun.

Islak emdirmeden önce işlem adımları

- Kilitleri **(9)** açın ve elektrikli süpürge'nin üst parçasını **(10)** çıkarın (Bakınız: Resim C).
- Gerekliyse plastik torbayı **(19)** veya toz torbasını çıkarın.
- Filtre mesnedini **(29)** sonuna kadar  yönünde çevirin ve filtre mesnedini ana filtre **(20)** ile birlikte elektrikli süpürge'nin üst parçasından **(10)** çıkarın.
- Islak filtreyi **(21)** filtre sepetine **(30)** takın. Islak filtrenin **(21)** tamamen filtre sepetinin **(30)** üzerinde olduğundan emin olun.
- Elektrikli süpürge'nin üst parçasını **(10)** yerine yerleştirin ve kilitleri **(9)** kapatın.
- Lastik ucu **(23)** zemin memesine **(25)** takın.

Sıvıların emdirilmesi

- Elektrikli süpürgeyi açın (çalışma modu seçme düğmesi **(1)** ilgili „Emme“ sembolüne getirilmelidir).

Bu elektrikli süpürge bir şamandıra ile donatılmıştır. Maksimum dolum yüksekliğine ulaştığında emme işlemi durdurulur.

- Çalışma modu seçme düğmesini **(1)** ilgili "Kapalı" sembolüne getirin.
- Hazneyi **(7)** boşaltın.

Islak emdirmeden sonra küf oluşumunu önlemek için: (Bakınız „Islak filtrenin temizlenmesi“, Sayfa 103)

Yarı otomatik filtre temizleme

Emme gücü artık yeterli olmadığına filtre temizleme işlevinin etkinleştirilmesi gerekir.

Filtrenin hangi sıklıkla temizleneceği toz türüne ve toz miktarına bağlıdır. Düzenli kullanımda maksimum sevki kapasitesi uzun süre muhafaza edilir.

- Elektrikli süpürgeyi 6–10 saniye kapatın ve sonra tekrar açın. Bu işlemi birçok kez arka arkaya tekrarlayın. Ön filtre **(22)** kapama işlemi esnasında hava darbesi ile temizlenir.
- Filtre temizliğinden sonra çalışmak için elektrikli süpürgeyi tekrar çalıştırın.

Bakım ve servis

Bakım ve temizlik

- ▶ **Elektrikli süpürge bakım veya temizlik, alet ayarları, aksesuar değişimi veya sökme yapmadan önce fişi prizden çekin.** Bu önlem elektrikli süpürge'nin yanlışlıkla ve istenmeden çalıştırılmasını önler.

- ▶ **Verimli ve güvenli çalışabilmek için elektrikli süpürgeyi ve havalandırma aralıklarını temiz tutun.**

Bağlantı kablosunun değiştirilmesi gerekli ise, güvenlik nedenlerinden dolayı bu tertibat **Bosch**'den veya **Bosch** elektrikli el aletleri yetkili servisinden temin edilmelidir.

- ▶ **Elektrikli süpürge'nin bakımını yaparken ve elektrikli süpürgeyi taşıırken koruyucu toz maskesi kullanın.**

Elektrikli süpürge'nin gövdesini zaman zaman nemli bir bezle temizleyin.

- ▶ **Elektrikli süpürgeyi basınçlı hava ile temizlemeyin.** Filtre veya diğer bileşenler hasar görebilir.

Elektrikli süpürge'nin toz kontrolü yılda en az bir kez üretici veya yetkili bir kişi tarafından yapılmalıdır (örn. filtrelerde hasar olup olmadığı, elektrikli süpürge'de sızıntı olup olmadığı ve kontrol cihazlarının düzgün çalışıp çalışmadığı kontrol edilmelidir).

Tehlikeli maddelerin vakumlanmasından sonra temizlik ve bakım

- Tehlikeli maddelerle temas etmiş olabilecek tüm parçaları kirlenmiş olarak kabul edin.
- Tehlikeli maddelerin bulunduğu bir bölgeden çıkarmadan önce elektrikli süpürge'nin dışını iyice süpürün, silin veya kapatın.
- Elektrikli süpürgeyi sadece kendinizi veya başkalarını tehlikeye atmadan yapabiliyorsanız temizleyin, sökün ve bakımını yapın. Bakım ve temizlik sırasında kişisel koruyucu ekipman kullanın. Çalışmayı iyi havalandırılmış bir odada gerçekleştirin.
- Sökmeden önce elektrikli süpürge'nin dışını temizleyin.
- Elektrikli süpürge'nin yeterince temizlenemeyen tüm parçalarını geçirimsiz torbalara atın. Lütfen bu tür atıkların bertarafı için geçerli yönetmeliklere uyun.
- İş tamamlandıktan sonra bakım alanını temizleyin.

Haznenin temizlenmesi

Hazneyi **(7)** zaman zaman piyasada bulunan aşındırıcı olmayan temizlik maddesi ile silin ve kurumasını bekleyin.

Filtrenin temizlenmesi

Toz haznesinin düzenli aralıklarla boşaltılması ve filtrenin temizlenmesi optimum emme performansının korunmasını sağlar. Buna rağmen emme performansı yeterli olmazsa, müşteri servisi ile iletişime geçin.

Ön filtrenin temizlenmesi

- Kilitleri (9) açın ve elektrikli süpürge'nin üst parçasını (10) çıkarın (Bakınız: Resim C).
- Ön filtreyi (22) tutamaktan (28) kaptan (7) çıkartın.
- Ön filtreyi (22) uygun bir atık kabı üzerinde silkeleyin.
- Ön filtreyi (22) ok hortum yuvasını (3) gösterecek biçimde hazneye (7) takın.
- Elektrikli süpürge'nin üst parçasını (10) yerine yerleştirin ve kilitleri (9) kapatın.

Ana filtrenin temizlenmesi

- Kilitleri (9) açın ve elektrikli süpürge'nin üst parçasını (10) çıkarın (Bakınız: Resim C).
- Filtre mesnedini (29) sonuna kadar döndürme yönünde çevirin ve filtre mesnedini ana filtre (20) ile birlikte elektrikli süpürge'nin üst parçasından (10) çıkarın.
- Ana filtrenin (20) lamellerini yumuşak bir fırça ile temizleyin.
veya
hasar gören ana filtreyi (20) değiştirin.
- Filtre mesnedini (29) ana filtre (20) birlikte filtre sepetine (30) yerleştirin ve filtre mesnedini (29) sonuna kadar döndürme yönünde çevirin.

Arızaların giderilmesi

- **Bir arıza ortaya çıkınca (örneğin filtre kırılması) elektrikli süpürge hemen kapatılmalıdır. Alet tekrar çalıştırılmadan önce arıza giderilmelidir.**

Sorun	Çözüm
Emme türbini çalışmıyor.	<ul style="list-style-type: none"> – Şebeke bağlantı kablosunu, fişi, sigortayı ve prizi kontrol edin. – İşletme türü seçme şalteri (1) "Başlat/Durdur otomatığı" üzerinde. – İşletme türü seçme şalterini (1) "Emme" sembolü üzerine getirin veya prize (2) takılı elektrikli el aletini açın.
Emme türbini hazne boşaltıldıktan sonra çalışmıyor.	<ul style="list-style-type: none"> – Elektrikli süpürgeyi kapatın ve 5 saniye bekleyin, sonra tekrar açın.
Emme gücü düşüyor.	<ul style="list-style-type: none"> – Hazneyi (7) boşaltın. – Emme memesi, emme borusu (26), emme hortumu (15) veya filtredeki (20) tıkanıklıkları gidirin. – Plastik torbayı (19) veya toz torbasını değiştirin. – Filtre mesnedinin (29) doğru kavrama yapmasını sağlayın. – Elektrikli süpürge'nin üst parçasını (10) doğru olarak takın ve kilitleri (9) kilitleyin. – Ön filtre (22), ana filtre (20) veya ıslak filtreyi (21) değiştirin.
Emme işlemi esnasında dışarı toz çıkıyor	<ul style="list-style-type: none"> – Ana filtrenin (20) doğru olarak takılıp takılmadığını kontrol edin. – Ana filtreyi (20) değiştirin.
Otomatik kapanma (ıslak emme) devreye girmiyor.	<p>Elektrik iletkenliği olmayan sıvılarda veya küf oluşumunda otomatik kapanma işlem görmez.</p> <ul style="list-style-type: none"> – Doluluk seviyesini sürekli olarak kontrol edin.

- Elektrikli süpürge'nin üst parçasını (10) yerine yerleştirin ve kilitleri (9) kapatın.

Islak filtrenin temizlenmesi

Islak emdirmeden sonra küf oluşumunu önlemek için:

- Kilitleri (9) açın ve elektrikli süpürge'nin üst parçasını (10) çıkarın (Bakınız: Resim C).
- Elektrikli süpürge'nin üst parçasının (10) iyice kurumasını bekleyin.
- Islak filtreyi (21) filtre sepetinden (30) çekerek çıkarın.
- Islak filtreyi (21) akar su altında yıkayın ve iyice kurumasını bekleyin.
- Islak filtreyi (21) filtre sepetine (30) takın.
- Elektrikli süpürge'nin üst parçasını (10) yerine yerleştirin ve kilitleri (9) kapatın.

Saklama ve taşıma (Bakınız: Resimler J1–J2)

- Şebeke bağlantı kablosunu taşıma tutamağına (12) sarın.
- Emme borularını (26) mesnetlere (14) takın.
- Emme hortumunu (15) elektrikli süpürge'nin üst parçasında mesnede (11) yerleştirin.
- Elektrikli süpürgeyi taşıma tutamağından (12) tutarak taşıyın veya elektrikli süpürgeyi düz bir zeminde çekici bantla (4) çekin.
- Elektrikli süpürgeyi kuru bir yerde saklayın ve yetkisiz kişilerin kullanmaması için gerekli önlemleri alın.
- Hareket makaralarını (6) sabitlemek için hareket makarası frenini (5) aşağı bastırın.

Yarı otomatik filtre temizleme sistemi – Hazneyi (7) boşaltın.
çalışmıyor

Müşteri servisi ve uygulama danışmanlığı

Müşteri servisleri ürününüzün onarım ve bakımı ile yedek parçalarına ait sorularınızı yanıtlandırır. Demonte görünüm ve yedek parçalara ilişkin bilgiler ayrıca şu adreste bulunabilir: **www.bosch-pt.com**

Bosch uygulama danışmanlığı ekibi, ürünlerimiz ve aksesuarları hakkındaki sorularınızda size yardımcı olmaktan mutluluk duyacaktır.

Bütün başvuru ve yedek parça siparişlerinizde ürünün tip etiketi üzerindeki 10 haneli ürün kodunu mutlaka belirtin.

Türkiye

Marmara Elektrikli El Aletleri Servis Hizmetleri Sanayi ve Ticaret Ltd. Şti.

Tersane cd. Zencefil Sok.No:6 Karaköy

Beyoğlu / İstanbul

Tel.: +90 212 2974320

Fax: +90 212 2507200

E-mail: info@marmarabps.com

Bağrıaçıklar Oto Elektrik

Motorlu Sanayi Çarşısı Doğruer Sk. No:9

Selçuklu / Konya

Tel.: +90 332 2354576

Tel.: +90 332 2331952

Fax: +90 332 2363492

E-mail: bagriaciklarotoelektrik@gmail.com

Akgül Motor Bobinaj San. Ve Tic. Ltd. Şti

Alaaddinbey Mahallesi 637. Sokak No:48/C

Nilüfer / Bursa

Tel.: +90 224 443 54 24

Fax: +90 224 271 00 86

E-mail: info@akgulbobinaj.com

Ankaralı Elektrik

Eski Sanayi Bölgesi 3. Cad. No: 43

Kocasinan / KAYSERİ

Tel.: +90 352 3364216

Tel.: +90 352 3206241

Fax: +90 352 3206242

E-mail: gunay@ankarali.com.tr

Asal Bobinaj

Eski Sanayi Sitesi Barbaros Cad. No: 24/C

Canik / Samsun

Tel.: +90 362 2289090

Fax: +90 362 2289090

E-mail: bpsasalbobinaj@hotmail.com

Aygem Elektrik Makine Sanayi ve Tic. Ltd. Şti.

10021 Sok. No: 11 AOSB

Çiğli / İzmir

Tel.: +90 232 3768074

Fax: +90 232 3768075

E-mail: boschservis@aygem.com.tr

Bakırcıoğlu Elektrik Makine Hırdavat İnşaat Nakliyat Sanayi ve Ticaret Ltd. Şti.

Karaağaç Mah. Sümerbank Cad. No:18/4

Merkez / Erzincan

Tel.: +90 446 2230959

Fax: +90 446 2240132

E-mail: bilgi@korfezelektrik.com.tr

Bosch Sanayi ve Ticaret A.Ş.

Elektrikli El Aletleri

Aydınevler Mah. İnönü Cad. No: 20

Küçükyalı Ofis Park A Blok

34854 Maltepe-İstanbul

Tel.: 444 80 10

Fax: +90 216 432 00 82

E-mail: iletisim@bosch.com.tr

www.bosch.com.tr

Bulsan Elektrik

İstanbul Cad. Devrez Sok. İstanbul Çarşısı

No: 48/29 İskitler

Ulus / Ankara

Tel.: +90 312 3415142

Tel.: +90 312 3410302

Fax: +90 312 3410203

E-mail: bulsanbobinaj@gmail.com

Çözüm Bobinaj

Küşet San.Sit.A Blok 11Nolu Cd.No:49/A

Şehitkamil/Gaziantep

Tel.: +90 342 2351507

Fax: +90 342 2351508

E-mail: cozumbobinaj2@hotmail.com

Onarım Bobinaj

Raif Paşa Caddesi Çay Mahallesi No:67

İskenderun / HATAY

Tel.: +90 326 613 75 46

E-mail: onarim_bobinaj31@myinet.com

Faz Makine Bobinaj

Cumhuriyet Mah. Sanayi Sitesi Motor

İşleri Bölümü 663 Sk. No:18

Murat Paşa / Antalya

Tel.: +90 242 3465876

Tel.: +90 242 3462885

Fax: +90 242 3341980

E-mail: info@fazmakina.com.tr

Günşah Otomotiv Elektrik Endüstriyel Yapı Malzemeleri San

ve Tic. Ltd. Şti

Beylikdüzü Sanayi Sit. No: 210

Beylikdüzü / İstanbul

Tel.: +90 212 8720066

Fax: +90 212 8724111

E-mail: gunsaelektrik@ttmail.com

Sezmen Bobinaj Elektrikli El Aletleri İmalatı San ve Tic. Ltd.

Şti.

Ege İş Merkezi 1201/4 Sok. No: 4/B

Yenişehir / İzmir

Tel.: +90 232 4571465

Tel.: +90 232 4584480

Fax: +90 232 4573719
 E-mail: info@sezmenbobinaj.com.tr
 Üstündağ Bobinaj ve Soğutma Sanayi
 Nusretiye Mah. Boyacılar Aralığı No: 9
 Çorlu / Tekirdağ
 Tel.: +90 282 6512884
 Fax: +90 282 6521966
 E-mail: info@ustundagsogutma.com
 İŞIKLAR ELEKTRİK BOBİNAJ
 Karasoku Mahallesi 28028. Sokak No:20/A
 Merkez / ADANA
 Tel.: +90 322 359 97 10 - 352 13 79
 Fax: +90 322 359 13 23
 E-mail: isiklar@isiklarelektrik.com

Diğer servisleri şu adreste bulabilirsiniz:
www.bosch-pt.com/serviceaddresses

Tasfiye

Elektrikli süpürgeler, aksesuar ve ambalaj malzemesi çevre dostu tasfiye amacıyla bir geri dönüşüm merkezine yollanmalıdır.



Elektrikli süpürgeyi evsel çöplerin içine atmayın!

Sadece AB ülkeleri için:

Artık kullanılmayan elektrikli süpürgeler ayrı olarak imha edilmelidir. Belirtilen toplama sistemlerini kullanın.

Atık elektrikli ve elektronik ekipmanlar, uygunsuz şekilde bertaraf edildikleri takdirde, olası tehlikeli maddelerin varlığı nedeniyle çevre ve insan sağlığı üzerinde zararlı etkilere yol açabilir.

Polski

Wskazówki dotyczące bezpieczeństwa pracy z odkurzacami



Należy przeczytać wszystkie wskazówki dotyczące bezpieczeństwa i zalecenia. Nieprzestrzeganie wskazówek dotyczących bezpieczeństwa i zaleceń może doprowadzić do porażenia prądem elektrycznym, pożaru i/lub poważnych obrażeń ciała.

Należy starannie przechowywać wszystkie wskazówki dotyczące bezpieczeństwa i zalecenia dla dalszego zastosowania.

► Odkurzac nie jest przeznaczony do użytkowania przez dzieci oraz

osoby o ograniczonych funkcjach fizycznych, sensorycznych lub umysłowych, ani przez osoby nieposiadające doświadczenia i/lub odpowiedniej wiedzy. W przeciwnym wypadku istnieje niebezpieczeństwo niewłaściwej obsługi, a także ryzyko doznania urazów.

► **Dzieci powinny znajdować się pod nadzorem.** Tylko w ten sposób można zagwarantować, że dzieci nie będą się bawiły odkurzacem.

► **Należy przestrzegać przepisów bezpieczeństwa dotyczących odsysanych materiałów.**

► **Nie wolno odsysać pyłów buczyny lub drewna dębu, pyłu kamiennego ani azbestu.** Substancje te uznawane są za rakotwórcze.

⚠ OSTRZEŻENIE Odkurzacza wolno użyć tylko po zapoznaniu się ze wszystkimi ważnymi informacjami dotyczącymi jego użytkowania, odsysanych materiałów oraz ich bezpiecznej utylizacji. Właściwe przeszkolenie zmniejsza niebezpieczeństwo niewłaściwej obsługi, a także ryzyko doznania urazów.

⚠ OSTRZEŻENIE Odkurzac jest przeznaczony do odsysania suchych materiałów, a dzięki dodatkowemu osprzętowi, także do odsysania cieczy. Przedostanie się cieczy do obudowy podwyższa ryzyko porażenia prądem.

► **Nie wolno odsysać za pomocą odkurzacza cieczy palnych ani wybuchowych, takich jak benzyna, olej, alkohol, rozpuszczalnik. Nie wolno odsysać pyłów gorących, tłących się ani wybuchowych. Nie wolno używać odkurzacza w pomieszczeniach zagrożonych wybuchem.** Pyły, opary lub ciecz mogą się zapalić lub wybuchnąć.

⚠ OSTRZEŻENIE Gniazda sieciowego należy używać wyłącznie do celów określonych w instrukcji obsługi.

⚠ OSTRZEŻENIE Po zauważeniu wycieku wody lub piany, odkurzac należy natychmiast wyłączyć i opróżnić zbiornik. W przeciwnym wypadku może dojść do uszkodzenia odkurzacza

► **UWAGA!** Odkurzac wolno przechowywać wyłącznie w pomieszczeniach zamkniętych.

► **UWAGA!** Pływak należy regularnie czyścić i sprawdzać, czy nie jest on uszkodzony. W przeciwnym wypadku może dojść do zakłóceń jego działania.

► **Jeżeli nie da się uniknąć zastosowania odkurzacza w wilgotnym otoczeniu, należy użyć wyłącznika ochronnego różnicowoprądowego.** Zastosowanie wyłącznika

ochronnego różnicowoprądowego zmniejsza ryzyko porażenia prądem.

- ▶ **Przed każdym zastosowaniem urządzenia należy skontrolować odkurzacza, jego przewód i wtyczkę. W razie stwierdzenia uszkodzeń nie wolno użytkować odkurzacza. Nie wolno samodzielnie otwierać odkurzacza, a jego naprawę należy zlecać jedynie wykwalifikowanym fachowcom i wykonać ją tylko przy użyciu oryginalnych części zamiennych.** Uszkodzone odkurzacze, przewody i wtyczki zwiększają ryzyko porażenia prądem elektrycznym.
- ▶ **Nie wolno najeżdżać na przewód, zginać go lub zgniatać. Nie wolno ciągnąć za przewód, aby wyjąć wtyczkę z gniazda lub przesunąć odkurzacza z miejsca na miejsce.** Uszkodzone przewody zwiększają ryzyko porażenia prądem.
- ▶ **Przed przystąpieniem do zmiany nastaw, wymianą osprzętu lub przed odłożeniem odkurzacza, należy wyjąć wtyczkę z gniazda sieciowego.** Ten środek ostrożności zapobiega niezamierzonemu włączeniu się odkurzacza.
- ▶ **Należy zawsze dbać o dobrą wentylację stanowiska pracy.**
- ▶ **Naprawę odkurzacza należy zlecać jedynie wykwalifikowanym fachowcom i wykonać ją tylko przy użyciu oryginalnych części zamiennych.** Tylko w ten sposób można zagwarantować zachowanie bezpieczeństwa odkurzacza.

⚠ OSTRZEŻENIE Odkurzacza zawiera pył niebezpieczny dla zdrowia. Prace związane z opróżnianiem i konserwacją, w tym użycie pojemników na pył, należy zlecać jedynie wykwalifikowanym fachowcom. Podczas pracy konieczne jest stosowanie odpowiednich środków ochrony. Nie wolno używać odkurzacza bez kompletnego i prawidłowo stosowanego systemu filtracji. Użycie takie jest groźne dla zdrowia.

- ▶ **Przed uruchomieniem urządzenia należy skontrolować stan techniczny węża. Wąż należy przedtem zamocować do odkurzacza, aby nie nastąpiło niezamierzone wyrzucenie pyłu na zewnątrz.** Mogło by wówczas dojść do przedostania się pyłu do dróg oddechowych.
- ▶ **Nie wolno siadać na odkurzaczu.** Może to spowodować uszkodzenie odkurzacza.
- ▶ **Należy ostrożnie obchodzić się z przewodem sieciowym i wężem.** Mogą one stanowić zagrożenie dla innych osób.
- ▶ **Odkurzacza nie wolno czyścić strumieniem wody skierowanym bezpośrednio na niego.** Przedostanie się wody do górnej części odkurzacza zwiększa ryzyko porażenia prądem elektrycznym.
- ▶ **Odkurzacza należy podłączyć do prawidłowo uziemionej sieci.** Gniazdo sieciowe i przedłużacz muszą być wyposażone w działający przewód ochronny.
- ▶ **Gniazda na odkurzaczu nie należy używać podczas pracy na mokro lub w wilgotnym otoczeniu.** Kontakt z

wodą może spowodować niebezpieczeństwo zwarcia lub porażenia prądem elektrycznym.

Symbole

Następujące symbole mogą mieć znaczenie podczas pracy z odkurzaczem. Proszę zapamiętać te symbole i ich znaczenia. Właściwa interpretacja symboli sprzyja lepszeemu i bezpieczniejszemu użytkowaniu odkurzacza.

Symbole i ich znaczenie



OSTRZEŻENIE! Należy przeczytać wszystkie wskazówki dotyczące bezpieczeństwa i zalecenia. Nieprzestrzeganie wskazówek dotyczących bezpieczeństwa i zaleceń może doprowadzić do porażenia prądem elektrycznym, pożaru i/lub poważnych obrażeń ciała.



Odkurzacza klasy ochrony przeciwpyłowej L, zgodnie z normą IEC/EN 60335-2-69, przeznaczony do pracy **na sucho** i usuwania niebezpiecznych dla zdrowia pyłów o wartości granicznej narażenia $> 1 \text{ mg/m}^3$



Nie wieszac odkurzacza, np. w celach transportowych, na haku dźwigu. Odkurzacza nie jest przeznaczony do obsługi dźwigiem. Istnieje niebezpieczeństwo doznania obrażeń i uszkodzenia mienia.



Nie wolno siadać na odkurzaczu ani na niego wchodzić. Odkurzacza może się przewrócić i uszkodzić. Istnieje niebezpieczeństwo doznania obrażeń.



System automatycznego startu/stopu odkurzacza

Odsysanie pyłu podczas obróbki materiałów przy użyciu elektronarzędzi. Odkurzacza włącza się automatycznie i wyłącza automatycznie z odpowiednim opóźnieniem.

①

Wyłączanie



Odsysanie pyłu

Odsysanie zalegających pyłów

Symbole i ich znaczenie

Dopuszczalna moc podłączonego elektronarzędzia (w zależności od kraju)

Opis produktu i jego zastosowania

Należy kierować się rysunkami umieszczonymi w przedniej części instrukcji eksploatacji.

Użycie zgodne z przeznaczeniem

Odkurzacz jest przeznaczony do zasysania, pochłaniania, transportowania i oddzielania suchych niepalnych pyłów, niepalnych cieczy i mieszanek wodno-powietrznych. Odkurzacz jest certyfikowany i odpowiada klasie ochrony przeciwpyłowej L. Jest on dostosowany do podwyższonych wymagań podczas zastosowań profesjonalnych, np. w rzemiośle, przemyśle i w warsztatach.

Odkurzacze klasy ochrony przeciwpyłowej L, zgodnie z normą IEC/EN 60335-2-69, wolno stosować wyłącznie do pochłaniania i odsysania niebezpiecznych dla zdrowia pyłów o wartości granicznej narażenia $>1 \text{ mg/m}^3$.

Odkurzacz wolno używać tylko wtedy, gdy się jest w stanie w pełni ocenić jego wszystkie funkcje, wykonać wszystkie działania bez ograniczeń lub po uzyskaniu odpowiednich instrukcji.

Przedstawione graficznie komponenty

Numeracja przedstawionych graficznie komponentów odnosi się do schematu odkurzacza na stronach graficznych.

- (1) Przełącznik trybów pracy
- (2) Gniazdo dla elektronarzędzia
- (3) Uchwyt węża (funkcja odsysania)
- (4) Ściąg
- (5) Hamulec rolki prowadzącej
- (6) Rolka prowadząca
- (7) Zbiornik
- (8) Kółko bieżne
- (9) Zatrząsk górnej części odkurzacza
- (10) Górna część odkurzacza
- (11) Uchwyt węża odsysającego
- (12) Uchwyt transportowy
- (13) Uchwyt węża (funkcja nadmuchu)
- (14) Uchwyt rur
- (15) Wąż odsysający
- (16) Adapter do odsysania pyłu
- (17) Dysza wygięta
- (18) Dysza do fug
- (19) Worek plastikowy/worek na pył^{a)}
- (20) Filtr główny
- (21) Filtr do odsysania na mokro
- (22) Filtr wstępny

(23) Przyssawka gumowa

(24) Szczotka

(25) Dysza do podłóg

(26) Rura

(27) Przycisk

(28) Uchwyt filtra wstępnego

(29) Uchwyt filtra

(30) Filtr podstawowy

(31) Otwór zasysania

(32) Klamra do mocowania worka plastikowego

(33) Otwór odprowadzający nadmiar powietrza

(34) Wąż nadmuchowy^{a)}

a) **Nie wchodzi w skład wyposażenia standardowego.**

Dane techniczne

Odkurzacz do pracy na sucho i mokro	GAS 12-25 PL	
Numer katalogowy	3 601 J7C 1..	
Moc nominalna	W	1250
Częstotliwość	Hz	50-60
Pojemność zbiornika (brutto)	l	25
Pojemność zbiornika netto (ciecz)	l	15
Pojemność worka na pył	l	20
Maks. podciśnienie ^{A)}		
- Odkurzacz	kPa	19
- Turbina	kPa	20
Maks. przepływ powietrza ^{A)}		
- Odkurzacz	l/s	36
- Turbina	l/s	65
System automatycznego startu/stopu		●
Waga ^{B)}	kg	9
Klasa ochrony		⊕/I
Stopień ochrony		IPX4

A) Pomiar z zastosowaniem węża o \varnothing 35 mm i długości 3 m

B) Waga bez przewodu sieciowego i wtyczki

Dane obowiązują dla napięcia znamionowego [U] 230 V. Przy napięciach odbiegających od powyższego i w przypadku specjalnych wersji produktu sprzedawanych w niektórych krajach dane te mogą się różnić.

Wartości mogą różnić się w zależności od produktu, zastosowania i warunków otoczenia. Więcej informacji na stronie: www.bosch-professional.com/wac.

System automatycznego startu/stopu odkurzacza ^{A)}		
Napięcie znamionowe	Maksymalna moc	Minimalna moc
EU 220-240 V	2050 W	100 W

System automatycznego startu/stopu odkurzacza^{A)}

	Napięcie znamionowe	Maksymalna moc	Minimalna moc
CH	220–240 V	1050 W	100 W

A) Dopuszczalna moc podłączonego elektronarzędzia (w zależności od kraju)

Informacje o emisji hałasu i drgań

Wartości pomiarowe emisji hałasu zostały określone zgodnie z **EN 60335-2-69**.

Określony wg skali A typowy poziom ciśnienia akustycznego emitowanego przez odkurzacz wynosi **76 dB(A)**. Niepewność pomiaru $K = 3$ dB. Poziom hałas podczas pracy może przekroczyć podane wartości. **Stosować środki ochrony słuchu!**

Wartości łączne drgań a_h (suma wektorowa z trzech kierunków) i niepewność pomiaru K oznaczone zgodnie z **EN 60335-2-69**:

$a_h < 2,5 \text{ m/s}^2$, $K = 1,5 \text{ m/s}^2$.

Montaż

► **Przed przystąpieniem do zmiany nastaw, wymianą osprzętu lub przed odłożeniem odkurzacza, należy wyjąć wtyczkę z gniazda sieciowego.** Ten środek ostrożności zapobiega niezamierzonemu włączeniu się odkurzacza.

Montaż podstawy (zob. rys. A)

Wąż odsysający (15) jest wyposażony w system Clip, który umożliwia podłączenie osprzętu (adaptera do odsysania pyłu (16), dyszy wygiętej (17)).

Montaż dysz i rur

- Podłączyć dyszę wygiętą (17) do węża odsysającego (15), aż oba przyciski (27) węża zaskoczą w zapadce.
- Następnie założyć żądany osprzęt (dyszę do podłóg, dyszę do fug, rurę itp.) na dyszę wygiętą (17).
- W celu demontażu należy nacisnąć przyciski (27) do wewnątrz i zdemontować elementy.

Montaż adaptera do odsysania pyłu

- Podłączyć adapter do odsysania pyłu (16) do węża odsysającego (15), aż oba przyciski (27) węża zaskoczą w zapadce.
- W celu demontażu należy nacisnąć przyciski (27) do wewnątrz i zdemontować elementy.

Montaż węża**Funkcja odsysania (zob. rys. B1)**

- Włożyć wąż odsysający (15) w uchwyt węża (3) i obrócić go do oporu w kierunku .



Wskazówka: Podczas odkurzania, na skutek tarcia pyłu w rurze oraz elementach osprzętu, dochodzi do powstania ładunków elektrostatycznych, które są przez użytkownika odczuwane w postaci wyładowań elektrostatycznych (zależnie

od warunków środowiskowych i wrażliwości użytkownika). Bosch zaleca stosowanie antystatycznego węża odsysającego (osprzęt) podczas odkurzania drobnych pyłów i zanieczyszczeń suchych.

Funkcja nadmuchu (zob. rys. B2)

► **Odkurzacz jest wyposażony w funkcję wydmuchu. Nie wolno kierować strumienia wydmuchu w powietrze. Z funkcji wydmuchu należy korzystać tylko przy zastosowaniu czystego węża.** Pyły mogą być szkodliwe dla zdrowia.

Korzystanie z funkcji nadmuchu jest możliwe wyłącznie z zastosowaniem przedstawionego tutaj węża nadmuchowego (34) (osprzęt) z odpowiednim przyłączem. Węża odsysającego znajdującego się w wyposażeniu standardowym nie wolno używać do zdmuchiwania zanieczyszczeń.

- Włączyć odkurzacz na co najmniej 5 s (przełącznik trybów pracy (1) ustawić na symbolu „Odkurzanie”), aby oczyścić wąż odsysający (15) z osadów pyłu.
- Wąż odsysający (15) obrócić do oporu w kierunku  i wyjąć go z uchwytu węża (3).
- Włożyć wąż nadmuchowy (34) w uchwyt węża (13) i obrócić go do oporu w kierunku .

Wymywanie/wkładanie filtra wstępnego

Filtr wstępny (22) zatrzymuje większe zanieczyszczenia i wydłuża żywotność filtra głównego. Filtr wstępny należy wyjąć ze zbiornika przed przystąpieniem do czyszczenia filtra głównego.

Chwycić filtr wstępny (22) za uchwyt (28), co umożliwia jego łatwe wyjęcie.

Wymywanie filtra wstępnego (zob. rys. D1)

- Otworzyć zatrzaski (9) i zdjąć górną część odkurzacza (10) (zob. rys. C).
- Trzymając filtr wstępny (22) za uchwyt (28), wyjąć go ze zbiornika (7).

Wkładanie filtra wstępnego (zob. rys. D2)

- Włożyć filtr wstępny (22) strzałką w kierunku uchwytu węża (3) do zbiornika (7).
- Nałożyć górną część odkurzacza (10) i zamknąć zatrzaski (9).

Wymywanie/wkładanie filtra głównego**Wymywanie filtra głównego (zob. rys. E1)**

- Otworzyć zatrzaski (9) i zdjąć górną część odkurzacza (10) (zob. rys. C).
- Obrócić uchwyt filtra (29) do oporu w kierunku  i wyjąć uchwyt filtra razem z filtrem głównym (20) z górnej części odkurzacza (10).

Wkładanie filtra głównego (zob. rys. E2)

- Przełożyć uchwyt filtra (29) wraz z filtrem głównym (20) przez filtr podstawowy (30) i obrócić uchwyt filtra (29) do oporu w kierunku .

- Nałożyć górną część odkurzacza (10) i zamknąć zatrzaski (9).

Wkładanie/wyjmowanie filtra do odsysania na mokro

Aby ułatwić sobie usuwanie odpadów należy do odsysania mieszanek wody i ciał stałych stosować filtr do odsysania na mokro (21), który oddziela ciała stałe od cieczy.

Wkładanie filtra do odsysania na mokro (zob. rys. F1)

- Otworzyć zatrzaski (9) i zdjąć górną część odkurzacza (10) (zob. rys. C).
- Obrócić uchwyt filtra (29) do oporu w kierunku  i wyjąć uchwyt filtra razem z filtrem głównym (20) z górnej części odkurzacza (10).
- Nałożyć filtr do odsysania na mokro (21) na filtr podstawowy (30).
- Nałożyć górną część odkurzacza (10) i zamknąć zatrzaski (9).

Wyjmowanie filtra do odsysania na mokro (zob. rys. F2)

- Otworzyć zatrzaski (9) i zdjąć górną część odkurzacza (10) (zob. rys. C).
- Wyjąć filtr do odsysania na mokro (21) z filtra podstawowego (30).
- Przełożyć uchwyt filtra (29) wraz z filtrem głównym (20) przez filtr podstawowy (30) i obrócić uchwyt filtra (29) do oporu w kierunku .
- Nałożyć górną część odkurzacza (10) i zamknąć zatrzaski (9).

Wkładanie wyjmowanie worka plastikowego lub worka na pył (odsysanie na sucho)

Do odkurzania na sucho w odkurzaczu można zamocować worek plastikowy (19) lub worek na pył (osprzęt) w zbiorniku (7). Ułatwia to usuwanie większych zanieczyszczeń.

Wkładanie worka plastikowego (zob. rys. G1–G3)

- Otworzyć zatrzaski (9) i zdjąć górną część odkurzacza (10) (zob. rys. C).
- Trzymając filtr wstępny (22) za uchwyt (28), wyjąć go ze zbiornika (7).
- Włożyć worek plastikowy (19) otworem skierowanym do góry do zbiornika (7). Zamocować worek plastikowy pod otworem zasysania (31) za pomocą klamer (32).
- Upewnić się, czy worek plastikowy (19) dokładnie przylega do wewnętrznych ścianek zbiornika (7).
- Wystającą krawędź worka plastikowego (19) wywinąć poza krawędź zbiornika (7).
- Włożyć filtr wstępny (22) strzałką w kierunku uchwytu węża (3) do zbiornika (7).
- Nałożyć górną część odkurzacza (10) i zamknąć zatrzaski (9).

Wyjmowanie i zamykanie worka plastikowego

- Otworzyć zatrzaski (9) i zdjąć górną część odkurzacza (10) (zob. rys. C).

- Trzymając filtr wstępny (22) za uchwyt (28), wyjąć go ze zbiornika (7).
- Pociągnąć brzeg pełnego worka plastikowego (19) do tyłu, wyjmując go z klamer (32).
- Ostrożnie wyjąć worek plastikowy (19) ze zbiornika (7), uważając przy tym, aby go nie uszkodzić.
- Zwrócić uwagę, aby worek nie otarł się o otwór odsysania (31) lub inne ostre przedmioty.

Wymiana wkładanie worka na pył (osprzęt)

- Otworzyć zatrzaski (9) i zdjąć górną część odkurzacza (10) (zob. rys. C).
- Trzymając filtr wstępny (22) za uchwyt (28), wyjąć go ze zbiornika (7).
- Pełny worek na pył (19) pociągnąć do tyłu, wyjmując go z kołnierza. Zamknąć otwór worka poprzez przełożenie pokrywki. Zamknięty worek na pył wyjąć ze zbiornika (7).
- Nałożyć nowy worek na pył na kołnierz odkurzacza. Upewnić się, że worek na pył przylega w całej długości do wewnętrznych ścianek zbiornika (7).
- Włożyć filtr wstępny (22) strzałką w kierunku uchwytu węża (3) do zbiornika (7).
- Nałożyć górną część odkurzacza (10) i zamknąć zatrzaski (9).

Zakładanie przysawki gumowej (odsysanie na mokro) (zob. rys. H)

Wskazówka: Wymagania dotyczące przepuszczalności (klasa ochrony przeciwpyłowej L) zostały potwierdzone tylko dla trybu pracy na sucho.

- Za pomocą odpowiedniego narzędzia podważyć szczotkę (24) założoną na dyszę do podłóg (25).
- Założyć przysawkę gumową (23) na dyszę do podłóg (25).

Wskazówka: Strona przysawki gumowej z teksturą musi znajdować się od zewnętrznej strony.

Praca

- ▶ **Przed przystąpieniem do zmiany nastaw, wymianą osprzętu lub przed odłożeniem odkurzacza, należy wyjąć wtyczkę z gniazda sieciowego.** Ten środek ostrożności zapobiega niezamierzonemu włączeniu się odkurzacza.

Podczas eksploatacji odkurzacza należy zwrócić uwagę na to, aby rolki odkurzacza wyposażone w blokadę były zablokowane, co chroni odkurzacz przed niekontrolowanym przemieszczeniem się. Przed przystąpieniem do eksploatacji należy sprawdzić prawidłowość działania rolek na danym podłożu.

Uruchamianie

- ▶ **Należy zwrócić uwagę na napięcie sieciowe!** Napięcie źródła prądu musi zgadzać się z danymi na tabliczce znamionowej odkurzacza.

► **Użytkownik powinien zasięgnąć informacji na temat aktualnie obowiązujących w danym kraju ustaleń/przepisów regulujących zasady obchodzenia się z pyłami niebezpiecznymi dla zdrowia.**

Odkurzacz jest przeznaczony do zasysania i oczyszczania następujących materiałów:

- Pyły o wartości granicznej narażenia > 1 mg/m³

Z zasady nie wolno używać odkurzacza w pomieszczeniach zagrożonych wybuchem.

Aby zapewnić optymalną moc ssania, należy całkowicie rozwinąć wąż odsysający (15) z górnej części odkurzacza (10).

Odsysanie na sucho

Wskazówka: Upewnij się, że podczas odsysania na sucho zarówno filtr wstępny (22), jak i filtr główny (20) znajdują się w odkurzaczu.

Odsysanie zalegających pyłów

- Aby **włączyć** odkurzacz, należy ustawić przełącznik trybów pracy (1) na symbol „Odsysanie”.
- Aby **wyłączyć** odkurzacz, należy ustawić przełącznik trybów pracy (1) na symbol „Wyłączanie”.



Odsysanie pyłu podczas obróbki materiałów przy użyciu elektronarzędzi (zob. rys. I)

► **Jeżeli powietrze wylotowe wyprowadzane jest z powietrem do pomieszczenia, konieczne jest zapewnienie wystarczającego współczynnika wymiany powietrza w pomieszczeniu. Należy przestrzegać obowiązków w danym kraju przepisów lokalnych.**

Odkurzacz posiada wbudowane gniazdo ze stykiem ochronnym (2). Można do niego podłączyć elektronarzędzie. Należy przy tym wziąć pod uwagę maksymalnie dopuszczalną moc przyłączoną podłączonego elektronarzędzia.

- Zamontować adapter do odsysania pyłu (16).
- Założyć adapter do odsysania pyłu (16) na króciec odsysający elektronarzędzia.



Wskazówka: Podczas pracy z elektronarzędziami, których dopływ powietrza w wężu odsysającym jest zbyt mały (np. wyrzynarki, szlifierki itp.), należy otworzyć otwór odprowadzający nadmiar powietrza (33) adaptera do odsysania pyłu (16). Tylko w ten sposób można zapewnić sprawne działanie systemu półautomatycznego oczyszczania filtra. W tym celu należy obrócić pierścień umieszczony nad otworem (33) aż do całkowitego otwarcia.

- Aby **uruchomić system automatycznego startu/stopu** odkurzacza, należy ustawić przełącznik trybów pracy (1) na symbol „Automatyczny start/stop”.
- Aby **uruchomić** odkurzacz, należy włączyć podłączone do gniazda (2) elektronarzędzie. Odkurzacz uruchamia się automatycznie.



- Wyłączyć elektronarzędzie, aby **zakończyć pracę odkurzacza**.

Funkcja opóźnienia systemu automatycznego startu/stopu umożliwia pracę jeszcze przez maks. 6 sekund, co umożliwia odesłanie pozostałych pyłów z węża odsysającego.

- Aby **wyłączyć** odkurzacz, należy ustawić przełącznik trybów pracy (1) na symbol „Wyłączanie”.

Odsysanie na mokro

► **Nie wolno odsysać za pomocą odkurzacza cieczy palnych ani wybuchowych, takich jak benzyna, olej, alkohol, rozpuszczalnik. Nie wolno odsysać pyłów gorących, tłących się ani wybuchowych. Nie wolno używać odkurzacza w pomieszczeniach zagrożonych wybuchem.** Pyły, opary lub ciecze mogą się zapalić lub wybuchnąć.

► **Nie wolno stosować odkurzacza jako pompy wodnej.** Odkurzacz przeznaczony jest do odsysania mieszanki wodno-powietrznej.

Wskazówka: Upewnij się, że podczas odsysania na mokro filtr główny (20) jest wyjęty z odkurzacza.

Czynności przygotowawcze przed rozpoczęciem odsysania na mokro

- Otworzyć zatrzaski (9) i zdjąć górną część odkurzacza (10) (zob. rys. C).
- W razie potrzeby wyjąć worek plastikowy (19) lub worek na pył.
- Obrócić uchwyt filtra (29) do oporu w kierunku  i wyjąć uchwyt filtra razem z filtrem głównym (20) z górnej części odkurzacza (10).
- Nałożyć filtr do odsysania na mokro (21) na filtr podstawowy (30). Upewnij się, że filtr do odsysania na mokro (21) znajduje się w całości nad filtrem podstawowym (30).
- Nałożyć górną część odkurzacza (10) i zamknąć zatrzaski (9).
- Założyć przysawkę gumową (23) na dyszę do podłóg (25).

Odsysanie cieczy

- Włączyć odkurzacz (przełącznik trybów pracy (1) ustawić na symbolu „Odkurzenie”).

Odkurzacz jest wyposażony w pływak. Po osiągnięciu maksymalnego poziomu napełnienia odsysanie jest przerywane.

- Ustawić przełącznik trybów pracy (1) na symbol „Wyłączanie”.
- Opróżnić zbiornik (7).

W celu zapobiegania rozwojowi pleśni po pracy na mokro: (zob. „Czyszczenie filtra do odsysania na mokro”, Strona 111)

Półautomatyczny system oczyszczania filtra

Najpóźniej po zauważeniu spadku wydajności odsysania należy uruchomić oczyszczanie filtra.

Częstotliwość oczyszczania filtra zależy od rodzaju i ilości zasysanego pyłu. Dzięki regularnemu oczyszczaniu filtra przedłużona zostanie maksymalna wydajność pracy.

- Wyłączyć odkurzacz na 6–10 sekund, po czym ponownie go włączyć. Powtórzyć czynność kilkakrotnie, raz za razem.

Filter wstępny (22) zostanie podczas wyłączenia oczyszczony wskutek gwałtownych podmuchów powietrza.

- Aby wznowić pracę po oczyszczaniu filtra, należy ponownie włączyć odkurzacz.

Konserwacja i serwis

Konserwacja i czyszczenie

- ▶ **Przed przystąpieniem do zmiany nastaw, wymianą osprzętu lub przed odłożeniem odkurzacza, należy wyjąć wtyczkę z gniazda sieciowego.** Ten środek ostrożności zapobiega niezamierzonemu włączeniu się odkurzacza.
- ▶ **Aby móc efektywnie i bezpiecznie pracować, należy zawsze utrzymywać odkurzacz i jego otwory wentylacyjne w czystości.**

Jeżeli konieczna okaże się wymiana przewodu przyłączeniowego, należy zlecić ją firmie **Bosch** lub autoryzowanemu serwisowi elektronarzędzi **Bosch**, co pozwoli uniknąć ryzyka zagrożenia bezpieczeństwa.

- ▶ **Podczas czynności konserwacyjnych oraz czyszczenia odkurzacza należy nosić maskę przeciwpyłową.**

Obudowę należy od czasu do czasu oczyścić wilgotną szmatką.

- ▶ **Nie wolno czyścić odkurzacza przy pomocy sprężonego powietrza.** Filtr lub inne komponenty mogą w ten sposób ulec uszkodzeniu.

Co najmniej raz w roku producent lub wykwalifikowana osoba musi przeprowadzić kontrolę techniczną odkurzacza (np. sprawdzenie filtrów pod kątem uszkodzeń, sprawdzenie szczelności odkurzacza oraz sprawdzenie prawidłowego działania systemu sterowania).

Czyszczenie i konserwacja po odsysaniu substancji stwarzających zagrożenie dla zdrowia

- Wszystkie części, które miały kontakt z substancjami stwarzającymi zagrożenie dla zdrowia, należy traktować jako zanieczyszczone.
- Odkurzyć, wytrzeć lub zabezpieczyć zewnętrzne części odkurzacza przed wyniesieniem go ze strefy, w której znajdują się substancje stwarzające zagrożenie dla zdrowia.
- Wykonać czyszczenie, demontaż i konserwację odkurzacza tylko wtedy, gdy przeprowadzenie tych czynności jest możliwe bez stwarzania zagrożenia dla użytkownika oraz innych osób. Podczas konserwacji i czyszczenia należy stosować środki ochrony indywidualnej. Prace należy wy-

konać w pomieszczeniu, w którym zapewniona jest dobra wentylacja.

- Przed przystąpieniem do demontażu należy najpierw oczyścić zewnętrzne powierzchnie odkurzacza.
- Wszystkie części odkurzacza, których nie można w zadowalającym stopniu oczyścić, należy zutilizować, wkładając je wcześniej do szczelnych worków. Należy przy tym przestrzegać obowiązujących przepisów dotyczących utylizacji tego rodzaju odpadów.
- Po zakończeniu prac należy oczyścić miejsce, w którym prowadzona była konserwacja.

Czyszczenie zbiornika

Zbiornik (7) należy od czasu do czasu oczyścić, używając do tego celu dostępnych w handlu (niezawierających cząstek ściernych) środków myjących, a następnie pozostawić do osuszenia.



Czyszczenie filtra

Systematyczne opróżnianie zbiornika i czyszczenie filtra gwarantują optymalną moc ssania. Jeżeli po przeprowadzeniu tych czynności nie zwiększy się wydajność odsysania, odkurzacz należy oddać do serwisu.

Czyszczenie filtra wstępnego

- Otworzyć zatrzaski (9) i zdjąć górną część odkurzacza (10) (zob. rys. C).
- Trzymając filtr wstępny (22) za uchwyt (28), wyjąć go ze zbiornika (7).
- Wytrząsnąć filtr wstępny (22) nad odpowiednim pojemnikiem na odpady.
- Włożyć filtr wstępny (22) strzałką w kierunku uchwytu węża (3) do zbiornika (7).
- Nałożyć górną część odkurzacza (10) i zamknąć zatrzaski (9).

Czyszczenie filtra głównego

- Otworzyć zatrzaski (9) i zdjąć górną część odkurzacza (10) (zob. rys. C).
- Obrócić uchwyt filtra (29) do oporu w kierunku  i wyjąć uchwyt filtra razem z filtrem głównym (20) z górnej części odkurzacza (10).
- Oczyścić fałdki filtra głównego (20) za pomocą miękkiej szmatki.
- *lub*
Wymienić uszkodzony filtr główny (20).
- Przełożyć uchwyt filtra (29) wraz z filtrem głównym (20) przez filtr podstawowy (30) i obrócić uchwyt filtra (29) do oporu w kierunku .
- Nałożyć górną część odkurzacza (10) i zamknąć zatrzaski (9).

Czyszczenie filtra do odsysania na mokro

W celu zapobiegania rozwojowi pleśni po odsysaniu na mokro:

- Otworzyć zatrzaski (9) i zdjąć górną część odkurzacza (10) (zob. rys. C).
- Pozostawić górną część odkurzacza (10) do wyschnięcia.

- Wyjąć filtr do odsysania na mokro (21) z filtra podstawowego (30).
- Wypłukać filtr do odsysania na mokro (21) pod bieżącą wodą, a następnie dobrze go wysuszyć.
- Nałożyć filtr do odsysania na mokro (21) na filtr podstawowy (30).
- Nałożyć górną część odkurzacza (10) i zamknąć zatrzaski (9).
- Wsunąć rury odkurzacza (26) w uchwyt (14).
- Owinąć wąż odsysający (15) wokół górnej części odkurzacza i umieścić go w uchwycie (11).
- Odkurzacze należy przenosić za uchwyt transportowy (12) lub prowadzić go za sobą po równej posadzce, używając do tego celu ściągę (4).
- Odkurzacze należy ustawić w suchym pomieszczeniu i zabezpieczyć go przed nieuprawnionym użyciem.
- W celu zablokowania rolek prowadzących (6) należy nacisnąć hamulec (5).

Przechowywanie i transport (zob. rys. J1–J2)

- Owinąć przewód sieciowy dookoła uchwytu transportowego (12).

Usuwanie usterek

- ▶ **W razie awarii (np. pęknięcia filtra), należy bezzwłocznie wyłączyć odkurzacze. Przed ponownym uruchomieniem należy usunąć awarię.**

Problem	Rozwiązanie
Nie można uruchomić turbiny.	<ul style="list-style-type: none"> – Skontrolować przewód sieciowy, wtyczkę, bezpiecznik i gniazdko. Przełącznik trybów pracy (1) jest ustawiony w pozycji „System automatycznego startu/stopu”. – Przełącznik trybów pracy (1) ustawić na symbol „Odsysanie” lub włączyć podłączone do gniazda (2) elektronarzędzie.
Nie można uruchomić turbiny po opróżnieniu zbiornika.	<ul style="list-style-type: none"> – Wyłączyć odkurzacze i odczekać 5 sekund, następnie ponownie włączyć odkurzacze.
Siła ssania słabnie.	<ul style="list-style-type: none"> – Opróżnić zbiornik (7). – Usunąć zanieczyszczenia blokujące dyszę, rurę (26), wąż odsysający (15) lub filtr główny (20). – Wymienić worek plastikowy (19) lub worek na pył. – Prawidłowo zamocować uchwyt filtra (29). – Poprawić pozycję górnej części odkurzacza (10) i zamknąć zatrzaski (9). – Wymienić filtr wstępny (22), filtr główny (20) lub filtr do odsysania na mokro (21).
Wydobywanie się pyłu z odkurzacza w trakcie odkurzania	<ul style="list-style-type: none"> – Skontrolować, czy filtr główny (20) jest prawidłowo zamontowany. – Wymienić filtr główny (20).
Nie działa automatyczny wyłącznik podczas pracy na mokro.	<p>W przypadku cieczy przewodzących lub spienionych automatyczny wyłącznik nie działa.</p> <ul style="list-style-type: none"> – Stale należy kontrolować poziom napełnienia zbiornika.
Nie działa system półautomatycznego oczyszczania filtra.	<ul style="list-style-type: none"> – Opróżnić zbiornik (7).

Obsługa klienta oraz doradztwo dotyczące użytkowania

W punkcie obsługi klienta można uzyskać odpowiedzi na pytania dotyczące napraw i konserwacji nabytego produktu, a także dotyczące części zamiennych. Rysunki techniczne oraz informacje o częściach zamiennych można także znaleźć pod adresem: www.bosch-pt.com

Pracownicy biura obsługi firmy Bosch chętnie udzielą pomocy w przypadku zapytań dotyczących naszych produktów i osprzętu.

Przy wszystkich zgłoszeniach oraz zamówieniach części zamiennych konieczne jest podanie 10-cyfrowego numeru katalogowego, znajdującego się na tabliczce znamionowej produktu.

Polska

Robert Bosch Sp. z o.o.
Serwis Elektronarzędzi
Ul. Jutrzenki 102/104
02-230 Warszawa

Na www.serwisbosch.com znajdują Państwo wszystkie szczegółowe informacje dotyczące usług serwisowych online.

Tel.: 22 7154450
Faks: 22 7154440
E-Mail: bsc@pl.bosch.com
www.bosch-pt.pl

Dalsze adresy serwisowe zamieszczamy poniżej:

www.bosch-pt.com/serviceaddresses

Utylizacja odpadów

Odkurzacz, osprzęt i opakowanie należy doprowadzić do ponownego przetworzenia zgodnie z obowiązującymi przepisami ochrony środowiska.



Nie wolno wyrzucać odkurzacza do odpadów z gospodarstwa domowego!

Tylko dla krajów UE:

Niezdatne do użytku odkurzacze należy utylizować osobno. Należy korzystać z przewidzianych systemów zbiórki.

W przypadku nieprawidłowej utylizacji zużyty sprzęt elektryczny i elektroniczny może mieć szkodliwe skutki dla środowiska i zdrowia ludzkiego, wynikające z potencjalnej obecności substancji niebezpiecznych.

Čeština

Bezpečnostní upozornění pro vysavače



Přečtěte si všechna bezpečnostní upozornění a všechny pokyny. Nedodržování bezpečnostních upozornění a pokynů může mít za následek úraz elektrickým proudem, požár a/nebo těžká poranění.

Všechna bezpečnostní upozornění a pokyny do budoucna uschovejte.

- ▶ **Tento vysavač není určený k tomu, aby ho používaly děti a osoby s omezenými fyzickými, smyslovými či duševními schopnostmi nebo nedostatečnými zkušenostmi a vědomostmi.** V opačném případě hrozí nebezpečí nesprávného zacházení a poranění.

- ▶ **Děti musí být pod dozorem.** Tak bude zajištěno, že si děti nebudou s vysavačem hrát.

- ▶ **Dodržujte bezpečnostní předpisy pro vysávané látky.**
- ▶ **Nevysávejte prach z bukového nebo dubového dřeva, kamenný prach nebo azbest.** Tyto látky jsou rakovinotvorné.

⚠ VÝSTRAHA Vysavač použijte pouze tehdy, pokud jste obdrželi dostatečné informace o používání vysavače, vysávaných látkách a jejich bezpečné likvidaci. Důkladná instruktáž snižuje riziko nesprávné obsluhy a poranění.

⚠ VÝSTRAHA Vysavač je vhodný pro vysávání suchého materiálu a pomocí vhodných opatření také pro vysávání kapalin. Při proniknutí kapalin se zvyšuje riziko úrazu elektrickým proudem.

- ▶ **S vysavačem nevysávejte hořlavé nebo výbušné kapaliny, například benzín, olej, alkohol, rozpouštědla. Nevysávejte horký, hořící nebo výbušný prach. Vysavač nepoužívejte v prostorech s nebezpečím výbuchu.** Takový prach, výpary nebo kapaliny se mohou vznítit nebo vybuchnout.

⚠ VÝSTRAHA Zástrčku použijte pouze pro účely stanovené v návodu k obsluze.

⚠ VÝSTRAHA Pokud z vysavače uniká pěna nebo voda, vysavač ihned vypněte a vyprázdněte nádobu. Vysavač se jinak může poškodit.

- ▶ **POZOR! Vysavač se smí skladovat pouze ve vnitřních prostorech.**
- ▶ **POZOR! Pravidelně čistěte plovák a kontrolujte, zda není poškozený.** Jinak může být negativně ovlivněna funkce.
- ▶ **Pokud se nelze vyhnout používání vysavače ve vlhkém prostředí, použijte proudový chránič.** Použití proudového chrániče snižuje riziko úrazu elektrickým proudem.
- ▶ **Před každým použitím zkontrolujte vysavač, kabel a zástrčku.** Pokud zjistíte poškození, vysavač nepoužívejte. Neotevírejte sami vysavač a nechte ho opravit pouze kvalifikovanými odbornými pracovníky a pouze za použití originálních náhradních dílů. Poškozený vysavač, kabel a zástrčka zvyšují riziko zásahu elektrickým proudem.
- ▶ **Nepřejíždějte ani neuskřípněte kabel. Netahejte za kabel při odpojování zástrčky ze zásuvky ani při přemísťování vysavače.** Poškozené kabely zvyšují riziko úrazu elektrickým proudem.
- ▶ **Před údržbou nebo čištěním vysavače, jeho nastavováním, výměnou příslušenství nebo uložením vysavače vytáhněte síťovou zástrčku ze zásuvky.** Toto preventivní opatření zabrání neúmyslnému zapnutí vysavače.

- ▶ **Postarejte se o dobré větrání na pracovišti.**
- ▶ **Vysavač nechávejte opravovat pouze kvalifikovanými odbornými pracovníky pouze za použití originálních náhradních dílů.** Tím bude zaručeno, že zůstane zachována bezpečnost vysavače.

⚠ VÝSTRAHA Vysavač obsahuje zdraví škodlivý prach. Vyprazdňování a údržbu, včetně odstraňování nádoby na prach, nechávejte provádět pouze odborníky. Je nutné odpovídající ochranné vybavení. Nepoužívejte vysavač bez kompletního a správně nasazeného filtračního systému. Jinak ohrožujete své zdraví.

- ▶ **Před uvedením do provozu zkontrolujte sací hadici, zda je v bezvadném stavu. Sací hadici přitom nechte namontovanou na vysavači, aby nepozorovaně neunikal prach.** Jinak můžete prach vdechnout.
- ▶ **Na vysavač si nesedejte.** Můžete vysavač poškodit.
- ▶ **Síťový kabel a sací hadici používejte opatrně.** Můžete tím ohrožovat jiné osoby.
- ▶ **Vysavač nečistěte přímo namířeným proudem vody.** Vniknutí vody do horního dílu vysavače zvyšuje riziko úrazu elektrickým proudem.
- ▶ **Vysavač zapojte do řádně uzemněné elektrické sítě.** Síťová zásuvka a prodlužovací kabel musí mít funkční ochranný vodič.
- ▶ **Zásuvku na vysavači nepoužívejte při mokřém sání nebo ve vlhkém prostředí.** Při kontaktu s vodou hrozí nebezpečí zkratu nebo zásahu elektrickým proudem.

Symbole

Následující symboly mohou být důležité pro používání vašeho vysavače. Zapamatujte si prosím symboly a jejich význam. Správná interpretace symbolů vám pomůže vysavač lépe a bezpečněji používat.

Symbole a jejich význam



VAROVÁNÍ! Přečtěte si všechna bezpečnostní upozornění a všechny pokyny. Nedodržování bezpečnostních upozornění a pokynů může mít za následek úraz elektrickým proudem, požár a/nebo těžká poranění.



Vysavač třídy prachu L podle IEC/EN 60335-2-69 pro **suché vysávání** zdraví škodlivého prachu s mezními hodnotami expozice > 1 mg/m³



Symbole a jejich význam



Vysavač nezavěšujte, např. za účelem přemísťování, na hák jeřábu. Vysavač nelze přemísťovat pomocí jeřábu. Hrozí nebezpečí poranění a poškození.



Na vysavač si nesedejte a nestoupejte. Vysavač se může převrhnout a poškodit. Hrozí nebezpečí poranění.



Automatické zapnutí/vypnutí
Odsávání prachu, který vzniká u běhícího elektrického nářadí
Vysavač se automaticky zapne a s časovou prodlevou zase vypne.

①

Vypnutí

1

Vysávání
Vysávání usazeného prachu



Údaj přípustného příkonu připojeného elektrického nářadí (specifický pro příslušnou zemi)

Popis výrobku a výkonu

Dbejte prosím vyobrazení v přední části návodu k použití.

Použití v souladu s určeným účelem

Vysavač je určený k zachycování, vysávání, transportu a filtrování nehořlavého suchého prachu, nehořlavých kapalin a směsí vody a vzduchu. Vysavač je technicky vyzkoušený z hlediska prachu a odpovídá třídě prachu L. Je vhodný pro zvýšené namáhání při profesionálním použití, např. v oblasti řemesel, průmyslu a v dílnách.

Vysavače třídy prachu L podle IEC/EN 60335-2-69 se smí používat pouze pro vysávání a odsávání zdraví škodlivého prachu s mezní hodnotou expozice > 1 mg/m³.

Vysavač použijte jen tehdy, když dokážete plně odhadnout a bez omezení provádět všechny funkce nebo jste obdrželi příslušné pokyny.

Zobrazené součásti

Číslování zobrazených součástí se vztahuje k vyobrazení vysavače na stránkách s obrázky.

- (1) Volič druhu provozu
- (2) Zásuvka pro elektrické nářadí
- (3) Uchytení hadice (funkce sání)
- (4) Popruh
- (5) Brzda otočného kolečka

- (6) Otočné kolečko
- (7) Nádoba
- (8) Kolečko
- (9) Uzávěr pro horní díl vysavače
- (10) Horní díl vysavače
- (11) Držák pro sací hadici
- (12) Držadlo
- (13) Uchycení hadice (funkce vyfukování)
- (14) Držák pro sací trubky
- (15) Sací hadice
- (16) Odsávací adaptér
- (17) Zahnutá hubice
- (18) Štěrbinová hubice
- (19) Plastový vak/vak na prach^{a)}
- (20) Hlavní filtr
- (21) Filtr na mokré sání
- (22) Předřazený filtr
- (23) Gumová stěrka
- (24) Kartáčový pás
- (25) Podlahová hubice
- (26) Sací trubka
- (27) Tlačítka
- (28) Držadlo předřazeného filtru
- (29) Držák filtru
- (30) Filtrační koš
- (31) Nasávací otvor
- (32) Spony pro upevnění plastového vaku
- (33) Otvor falešného vzduchu
- (34) Vyfukovací hadice^{a)}

a) Toto příslušenství nepatří do standardního obsahu dodávky.

Technické údaje

Vysavač pro mokré a suché sání		GAS 12-25 PL
Číslo výrobku		3 601 J7C 1..
Jmenovité příkon	W	1 250
Frekvence	Hz	50–60
Objem nádoby (brutto)	l	25
Čistý objem (kapalina)	l	15
Objem vaku na prach	l	20
Max. podtlak ^{A)}		
– Vysavač	kPa	19
– Turbína	kPa	20
Max. průtok ^{A)}		
– Vysavač	l/s	36
– Turbína	l/s	65

Vysavač pro mokré a suché sání		GAS 12-25 PL
Automatické zapnutí/vypnutí		●
Hmotnost ^{B)}	kg	9
Třída ochrany		⊕/1
Stupeň krytí		IP X4

A) Měřeno se sací hadicí s \varnothing 35 mm a délkou 3 m

B) Hmotnost bez síťového kabelu a bez síťové zástrčky
Údaje platí pro jmenovité napětí [U] 230 V. U odlišných napětí a u specifických provedení pro příslušné země se mohou tyto údaje lišit.

Hodnoty se mohou podle výrobku lišit a mají na ně vliv podmínky použití a prostředí. Další informace najdete na www.bosch-professional.com/wac.

Automatické zapnutí/vypnutí ^{A)}			
	Jmenovité napětí	Maximální výkon	Minimální výkon
EU	220–240 V	2 050 W	100 W
CH	220–240 V	1 050 W	100 W

A) Údaj přípustného příkonu připojeného elektrického nářadí (specifický pro příslušnou zemi)

Informace o hluku a vibracích

Hodnoty hlučnosti zjištěné podle **EN 60335-2-69**.

Hladina akustického tlaku při použití váhového filtru A činí u tohoto vysavače typicky **76 dB(A)**. Nejistota $K = 3$ dB. Hladina hluku může při práci překročit uvedené hodnoty.

Noste chrániče sluchu!

Celkové hodnoty vibrací a_{h} (součet vektorů tří os) a nejistota K zjištěné podle **EN 60335-2-69**:
 $a_{\text{h}} < 2,5 \text{ m/s}^2$, $K = 1,5 \text{ m/s}^2$.

Montáž

- **Před údržbou nebo čištěním vysavače, jeho nastavováním, výměnou příslušenství nebo uložením vysavače vytáhněte síťovou zástrčku ze zásuvky.** Toto preventivní opatření zabrání neúmyslnému zapnutí vysavače.

Montáž příslušenství pro vysávání (viz obrázek A)

Sací hadice (15) je vybavená zacvakávacím systémem, pomocí kterého lze připojit příslušenství pro vysávání (odsávací adaptér (16), zahnutou hubici (17)).

Montáž hubic a trubek

- Nasadte zahnutou hubici (17) na sací hadici (15) tak, aby obě tlačítka (27) sací hadice slyšitelně zaskočila.
- Poté pevně nasadte na zahnutou hubici (17) požadované příslušenství pro vysávání (podlahovou hubici, štěrbinovou hubici, sací trubku atd.).
- Pro demontáž stiskněte tlačítka (27) dovnitř a současně se sebe vytáhněte.

Montáž odsávacího adaptéru

- Nasadte odsávací adaptér (16) na sací hadici (15) tak, aby obě tlačítka (27) sací hadice slyšitelně zaskočila.
- Pro demontáž stiskněte tlačítka (27) dovnitř a součástí ze sebe vytáhněte.

Montáž sací hadice**Funkce sání (viz obrázek B1)**

- Nasadte sací hadici (15) do uchycení hadice (3) a otočte ji až nadoraz ve směru .



Upozornění: Při vysávání vznikají třením prachu v sací hadici a příslušenství elektrostatické náboje, které může uživatel cítit formou elektrostatických výbojů (v závislosti na okolních vlivech a tělesném vnímání).

Firma Bosch všeobecně doporučuje při vysávání jemného prachu a suchého materiálu používat antistatickou sací hadici (příslušenství).

Funkce vyfukování (viz obrázek B2)

- ▶ **Vysavač má funkci vyfukování. Nevyfukujte vzduch do volného prostoru. Funkci vyfukování používejte pouze s čistou hadicí.** Prach může být zdraví škodlivý.

Pro funkci vyfukování používejte pouze zde vyobrazenou vyfukovací hadici (34) (příslušenství) s vhodnou přípojkou. Dodaná sací hadice se nesmí používat pro vyfukování.

- Zapněte vysavač minimálně na 5 s (volič druhu provozu (1) na symbol „sání“), aby se sací hadice (15) vyčistila od usazeného prachu.
- Otočte sací hadici (15) až nadoraz ve směru  a vytáhněte ji z uchycení hadice (3).
- Nasadte vyfukovací hadici (34) do uchycení hadice (13) a otočte ji až nadoraz ve směru .

Vyjmutí/nasazení předřazeného filtru

Předřazený filtr (22) zachycuje hrubé nečistoty, a prodlužuje tak životnost hlavního filtru. Když chcete vyčistit hlavní filtr, musíte předřazený filtr vyjmout z nádoby. Pro snadnější vyjmutí uchopte předřazený filtr (22) za držadlo (28).

Vyjmutí předřazeného filtru (viz obrázek D1)

- Otevřete uzávěry (9) a sejměte horní díl vysavače (10) (viz obrázek C).
- Vyjměte předřazený filtr (22) za držadlo (28) z nádoby (7).

Nasazení předřazeného filtru (viz obrázek D2)

- Vložte předřazený filtr (22) špičkou směrem k uchycení hadice (3) do nádoby (7).
- Nasadte horní díl vysavače (10) a uzavřete uzávěry (9).

Vyjmutí/nasazení hlavního filtru**Vyjmutí hlavního filtru (viz obrázek E1)**

- Otevřete uzávěry (9) a sejměte horní díl vysavače (10) (viz obrázek C).

- Otočte držák filtru (29) až nadoraz ve směru  a vyjměte držák filtru společně s hlavním filtrem (20) z horního dílu vysavače (10).

Nasazení hlavního filtru (viz obrázek E2)

- Nasadte držák filtru (29) společně s hlavním filtrem (20) na filtrační koš (30) a otočte držák filtru (29) až nadoraz ve směru .
- Nasadte horní díl vysavače (10) a uzavřete uzávěry (9).

Nasazení/vyjmutí filtru na mokré sání

Pro jednoduchou likvidaci při vysávání směsi vody a pevných látek má vysavač filtr na mokré sání (21), který filtruje kapalinu od pevných látek.

Nasazení filtru na mokré sání (viz obrázek F1)

- Otevřete uzávěry (9) a sejměte horní díl vysavače (10) (viz obrázek C).
- Otočte držák filtru (29) až nadoraz ve směru  a vyjměte držák filtru společně s hlavním filtrem (20) z horního dílu vysavače (10).
- Nasadte filtr na mokré sání (21) úplně na filtrační koš (30).
- Nasadte horní díl vysavače (10) a uzavřete uzávěry (9).

Vyjmutí filtru na mokré sání (viz obrázek F2)

- Otevřete uzávěry (9) a sejměte horní díl vysavače (10) (viz obrázek C).
- Vytáhněte filtr na mokré sání (21) z filtračního koše (30).
- Nasadte držák filtru (29) společně s hlavním filtrem (20) na filtrační koš (30) a otočte držák filtru (29) až nadoraz ve směru .
- Nasadte horní díl vysavače (10) a uzavřete uzávěry (9).

Nasazení/vyjmutí plastového vaku nebo vaku na prach (suché sání)

Pro suché sání můžete do nádoby (7) nasadit plastový vak (19) nebo vak na prach (příslušenství). Tím se usnadní likvidace hrubých nečistot.

Nasazení plastového vaku (viz obrázky G1–G3)

- Otevřete uzávěry (9) a sejměte horní díl vysavače (10) (viz obrázek C).
- Vyjměte předřazený filtr (22) za držadlo (28) z nádoby (7).
- Plastový vak (19) vložte do nádoby (7) plnicím otvorem nahoru. Upevněte plastový vak pod sacím otvorem (31) pomocí spon (32).
- Zajistěte, aby plastový vak (19) úplně doléhal na vnitřní stěny nádoby (7).
- Zbytek plastového vaku (19) přehněte přes okraj nádoby (7).
- Vložte předřazený filtr (22) špičkou směrem k uchycení hadice (3) do nádoby (7).
- Nasadte horní díl vysavače (10) a uzavřete uzávěry (9).

Vyjmutí a uzavření plastového vaku

- Otevřete uzávěry (9) a sejměte horní díl vysavače (10) (viz obrázek C).
- Vyjměte předřazený filtr (22) za držadlo (28) z nádoby (7).
- Vytáhněte okraj plného plastového vaku (19) dozadu ze spon (32).
- Vyjměte plastový vak (19) opatrně nádoby (7) tak, abyste ho nepoškodili.
- Dbejte na to, aby plastový vak nezavadil o sací otvor (31) nebo jiné ostré předměty.

Výměna/nasazení vaku na prach (příslušenství)

- Otevřete uzávěry (9) a sejměte horní díl vysavače (10) (viz obrázek C).
- Vyjměte předřazený filtr (22) za držadlo (28) z nádoby (7).
- Plný vak na prach (19) stáhněte z přípojovacího hrdla směrem dozadu. Otvor vaku na prach uzavřete překlopením víčka. Vyjměte uzavřený vak na prach z nádoby (7).
- Nasadte nový vak na prach na přípojovací hrdlo vysavače. Zajistěte, aby vak na prach v celé délce doléhal k vnitřní stěně nádoby (7).
- Vložte předřazený filtr (22) šipkou směrem k uchycení hadice (3) do nádoby (7).
- Nasadte horní díl vysavače (10) a uzavřete uzávěry (9).

Nasazení gumové stěrky (mokrý sání) (viz obrázek H)

Upozornění: Požadavky na stupeň propustnosti (třída prachu L) byly potvrzeny pouze pro suché sání.

- Pomocí vhodného nástroje sejměte kartáčový pás (24) z podlahové hubice (25).
- Nasadte do podlahové hubice (25) gumové stěrky (23).

Upozornění: Strukturovaná strana gumových stěrek musí směřovat nahoru.

Provoz

- ▶ **Před údržbou nebo čištěním vysavače, jeho nastavováním, výměnou příslušenství nebo uložením vysavače vytáhněte síťovou zástrčku ze zásuvky.** Toto preventivní opatření zabrání neúmyslnému zapnutí vysavače.

Při provozu vysavače dbejte na to, aby byla aretační kolečka na vysavači zablokována, aby byl vysavač zabezpečený proti neúmyslnému rozjetí. Před spuštěním provozu vyzkoušejte funkci koleček na příslušném podkladu.

Uvedení do provozu

- ▶ **Dbejte na správné síťové napětí!** Napětí zdroje proudu musí souhlasit s údaji na typovém štítku vysavače.
- ▶ **Informujte se o platných předpisech/zákonech ohledně zacházení se zdraví škodlivým prachem ve vaší zemi.**

Vysavač se smí používat pro vysávání a odsávání následujících materiálů:

- Prach s mezní hodnotou expozice > 1 mg/m³

Vysavač se zásadně nesmí používat v prostředích s nebezpečím výbuchu.

Abý byl zajištěn optimální sací výkon, musíte vždy celou sací hadici (15) sejmout z horního dílu vysavače (10).

Suché sání

Upozornění: Zajistěte, aby byl při suchém sání ve vysavači nasazený předřazený filtr (22) i hlavní filtr (20).

Vysávání usazeného prachu

- Pro **zapnutí** vysavače nastavte volič druhu provozu (1) na symbol „vysávání“.
- Pro **vypnutí** vysavače nastavte volič druhu provozu (1) na symbol „vypnutí“.



①

Odsávání prachu, který vzniká u běžícího elektrického nářadí (viz obrázek I)

- ▶ **Pokud se výstupní vzduch vrací zpátky do místnosti, musí se v místnosti zajistit dostatečná míra výměny vzduchu. Dodržujte příslušné národní předpisy.**

Ve vysavači je integrovaná zásuvka s ochranným kontaktem (2). Zde můžete připojit externí elektrické nářadí. Dodržujte maximální přípustný příkon připojeného elektrického nářadí.



- Namontujte odsávací adaptér (16).
- Nasadte odsávací adaptér (16) na odsávací hrdlo elektrického nářadí.

Upozornění: Při práci s elektrickým nářadím, u něhož se do sací hadice přivádí malé množství vzduchu (např. kmitací pily, brusky), musí být otevřený otvor falešného vzduchu (33) na odsávacím adaptéru (16). Pouze tak může poloautomatické čištění filtru bez problémů pracovat. Za tímto účelem otočte kroužek nad otvorem falešného vzduchu (33) tak, aby vznikl maximální otvor.

- Pro **aktivaci automatického zapnutí/vypnutí** vysavače nastavte volič druhu provozu (1) na symbol „automatické zapnutí/vypnutí“.
- Pro **zapnutí** vysavače zapnete elektrické nářadí, které je zapojené do zásuvky (2). Vysavač se automaticky zapne.
- Pro **ukončení odsávání** vypnete elektrické nářadí. Funkce doběhu u automatického zapnutí/vypnutí běží ještě dalších 6 sekund, aby se ze sací hadice odsál zbytek prachu.
- Pro **vypnutí** vysavače nastavte volič druhu provozu (1) na symbol „vypnutí“.



①

Mokrý sání

- ▶ **S vysavačem nevysávejte hořlavé nebo výbušné kapaliny, například benzín, olej, alkohol, rozpouštědla. Nevysávejte horký, hořící nebo výbušný prach. Vysavač nepoužívejte v prostorech**

s nebezpečím výbuchu. Takový prach, výpary nebo kapaliny se mohou vznítit nebo vybuchnout.

► **Vysavač se nesmí používat jako čerpadlo vody.**

Vysavač je určený pro nasávání vzduchu a směsi vody.

Upozornění: Zajistěte, aby byl při mokré sání z vysavače vyjmutý hlavní filtr (20).

Pracovní kroky před mokrým sáním

- Otevřete uzávěry (9) a sejměte horní díl vysavače (10) (viz obrázek C).
- V případě potřeby vyjměte plastový vak (19) nebo vak na prach.
- Otočte držák filtru (29) až nadoraz ve směru  a vyjměte držák filtru společně s hlavním filtrem (20) z horního dílu vysavače (10).
- Nasadte filtr na mokré sání (21) úplně na filtrační koš (30).
Zajistěte, aby byl filtr na mokré sání (21) úplně nasazený přes filtrační koš (30).
- Nasadte horní díl vysavače (10) a uzavřete uzávěry (9).
- Nasadte do podlahové hubice (25) gumovou stěrku (23).

Vysávání kapalin

- Zapněte vysavač (volič druhu provozu (1) na symbol „sání“).

Vysavač je vybavený plovákem. Jakmile je dosažena maximální výška naplnění, vysávání se zastaví.

- Nastavte volič druhu provozu (1) na symbol „vypnutí“.
- Vyprázdněte nádobu (7).

Pro zabránění tvorby plísně po mokré sání: (viz „Čištění filtru na mokré sání“, Stránka 119)

Poloautomatické čištění filtru

Nejpozději když už není dosahováno příslušného sacího výkonu, se musí aktivovat čištění filtru.

Četnost čištění filtru je závislá na druhu prachu a jeho množství. Při pravidelném používání zůstává déle zachovaný maximální čerpací výkon.

- Vysavač na 6–10 sekund vypnete a poté ho znovu zapnete. Toto několikrát za sebou zopakujte.
Předřazený filtr (22) se při vypnutí vyčistí rázy vzduchu.
- Pokud chcete po čištění filtru pracovat, vysavač znovu zapnete.

Údržba a servis

Údržba a čištění

- **Před údržbou nebo čištěním vysavače, jeho nastavováním, výměnou příslušenství nebo uložením vysavače vytáhněte síťovou zástrčku ze zásuvky.** Toto preventivní opatření zabrání neúmyslnému zapnutí vysavače.
- **Udržujte vysavač a větrací otvory čisté, abyste pracovali dobře a bezpečně.**

Je-li nutná výměna přívodního kabelu, nechte ji provést firmou **Bosch** nebo autorizovaným servisem pro elektronářadí **Bosch**, abyste zabránili ohrožení bezpečnosti.

► **Při údržbě a čištění vysavače noste respirátor.**

Občas vyčistěte kryt vysavače vlhkým hadrem.

► **Nečistěte vysavač stlačeným vzduchem.** Filtr nebo jiné součásti by se mohly poškodit.

Minimálně jednou ročně musí být výrobcem nebo zaškolenou osobou provedena technická zkouška vysavače z hlediska ochrany před prachem (např. poškození filtrů, kontrola těsnosti vysavače a bezchybné funkce kontrolních zařízení).

Čištění a údržba po vysávání zdraví škodlivého prachu

- Všechny části, které byly v kontaktu se zdraví škodlivými látkami, považujte za znečištěné.
- Důkladně vysajte, otřete nebo utěsněte vnější povrch vysavače, než ho přemístíte z oblasti se zdraví škodlivými látkami.
- Čištění, demontáž a údržbu vysavače provádějte pouze tehdy, pokud to není nebezpečné pro vás a jiné osoby. Během údržby a čištění noste osobní ochranné prostředky. Práce provádějte v dobře větrané místnosti.
- Před demontáží vysavače ho nejprve zvenku vyčistěte.
- Všechny části vysavače, které nelze uspokojivě vyčistit, zlikvidujte v nepropustných pytlích. Dodržujte přitom platné předpisy pro likvidaci odpadu tohoto druhu.
- Po dokončení prací vyčistěte prostor, ve kterém jste prováděli údržbu.

Čištění nádoby

Nádobu (7) občas umyjte běžným neabrazivním mycím prostředkem a nechte ji uschnout.

Čištění filtru

Pravidelným vyprazdňováním nádoby na prach a čištěním filtrů se zabezpečí optimální sací výkon. Není-li poté dosaženo sacího výkonu, je třeba vysavač dát do zákaznického servisu.

Čištění předřazeného filtru

- Otevřete uzávěry (9) a sejměte horní díl vysavače (10) (viz obrázek C).
- Vyjměte předřazený filtr (22) za držadlo (28) z nádoby (7).
- Předřazený filtr (22) vysypejte do vhodné nádoby na odpad.
- Vložte předřazený filtr (22) šipkou směrem k uchycení hadice (3) do nádoby (7).
- Nasadte horní díl vysavače (10) a uzavřete uzávěry (9).

Čištění hlavního filtru

- Otevřete uzávěry (9) a sejměte horní díl vysavače (10) (viz obrázek C).
- Otočte držák filtru (29) až nadoraz ve směru  a vyjměte držák filtru společně s hlavním filtrem (20) z horního dílu vysavače (10).
- Měkkým kartáčkem vykartáčujte lamely hlavního filtru (20).

nebo

Poškozený hlavní filtr (20) vyměňte.

- Nasadte držák filtru (29) společně s hlavním filtrem (20) na filtrační koš (30) a otočte držák filtru (29) až nadoraz ve směru .

- Nasadte horní díl vysavače (10) a uzavřete uzávěry (9).

Čištění filtru na mokré sání

Pro zabránění tvorbě plísně po mokré sání:

- Otevřete uzávěry (9) a sejměte horní díl vysavače (10) (viz obrázek C).
- Horní díl vysavače (10) nechte důkladně vyschnout.
- Vytáhněte filtr na mokré sání (21) z filtračního koše (30).
- Filtr na mokré sání (21) omyjte pod tekoucí vodou a poté ho nechte důkladně uschnout.

- Nasadte filtr na mokré sání (21) úplně na filtrační koš (30).
- Nasadte horní díl vysavače (10) a uzavřete uzávěry (9).

Uskladnění a přeprava (viz obrázky J1–J2)

- Síťový kabel oviňte okolo držadla (12).
- Sací trubky (26) nasadte do držáků (14).
- Sací hadici (15) vložte na horním díle vysavače do držáku (11).
- Vysavač přenášejte za držadlo (12) nebo ho po rovné podlaze táhněte za sebou pomocí popruhu (4).
- Vysavač skladujte v suchém prostoru a zajistěte ho proti neoprávněnému použití.
- Pro zabrzdění otáčecích koleček (6) sešlápněte brzdu (5).

Odstranění poruchy

- ▶ **V případě poruchy (např. prasknutí filtru) je třeba vysavač okamžitě vypnout. Před novým uvedením do provozu musí být porucha odstraněna.**

Problém	Odstranění
Motor vysavače se nerozběhne.	<ul style="list-style-type: none"> – Zkontrolujte síťový kabel, síťovou zástrčku, pojistku a síťovou zásuvku. <p>Volič druhu provozu (1) je nastavený na „automatické zapnutí/vypnutí“.</p> <ul style="list-style-type: none"> – Nastavte volič druhu provozu (1) na symbol „sání“, resp. zapněte elektrické nářadí zapojené do zásuvky (2).
Motor vysavače se po vyprázdnění nádoby nerozběhne.	<ul style="list-style-type: none"> – Vypněte vysavač a počkejte 5 sekund, poté ho opět zapněte.
Klesá sací síla.	<ul style="list-style-type: none"> – Vyprázdněte nádobu (7). – Odstraňte ucpání v sací hubici, sací trubce (26), sací hadici (15) nebo hlavního filtru (20). – Vyměňte plastový vak (19) nebo vak na prach. – Nechte správně zaskočit držák filtru (29). – Nasadte správné horní díl vysavače (10) a zavřete uzávěry (9). – Vyměňte předřazený filtr (22), hlavní filtr (20) nebo filtr na mokré sání (21).
Při vysávání uniká prach.	<ul style="list-style-type: none"> – Zkontrolujte, zda je správně nasazený hlavní filtr (20). – Vyměňte hlavní filtr (20).
Nefunguje automatické vypnutí (mokré sání).	<p>U elektricky nevodivých kapalin nebo při tvorbě pěny automatické vypnutí nefunguje.</p> <ul style="list-style-type: none"> – Neustále kontrolujte naplnění.
Nefunguje poloautomatické čištění filtru	<ul style="list-style-type: none"> – Vyprázdněte nádobu (7).

Zákaznická služba a poradenství ohledně použití

Zákaznická služba zodpoví Vaše dotazy k opravě a údržbě Vašeho výrobku a též k náhradním dílům. Explodované výkresy a informace k náhradním dílům naleznete i na:

www.bosch-pt.com

Poradenský tým Bosch vám ochotně pomůže v případě otázek k našim výrobkům a jejich příslušenství.

U všech dotazů a objednávek náhradních dílů nezbytně prosím uvádějte 10-místné objednáací číslo podle typového štítku výrobku.

Czech Republic

Robert Bosch odbytová s.r.o.

Bosch Service Center PT

K Vápence 1621/16

692 01 Mikulov

Na www.bosch-pt.cz si můžete objednat opravu Vašeho stroje nebo náhradní díly online.

Tel.: +420 519 305700

Fax: +420 519 305705

E-Mail: servis.naradi@cz.bosch.com

www.bosch-pt.cz

Další servisní adresy naleznete na:

www.bosch-pt.com/serviceaddresses

Likvidace

Vysavač, příslušenství a obaly odevzdejte k ekologické recyklaci.



Vysavač nevyhazujte do domovního odpadu!

Pouze pro země EU:

Již nepoužitelné vysavače se musí likvidovat v tříděném odpadu. Použijte určená sběrná místa.

Při nesprávné likvidaci mohou mít stará elektrická a elektronická zařízení z důvodu možné přítomnosti nebezpečných látek škodlivé účinky na životní prostředí a lidské zdraví.

Slovenčina**Bezpečnostné pokyny pre vysávač**

Prečítajte si všetky bezpečnostné upozornenia a pokyny. Nedodržovanie bezpečnostných upozornení a pokynov môže zapríčiniť úraz elektrickým prúdom, požiar a/alebo ťažké

poranenia.

Všetky bezpečnostné upozornenia a pokyny starostlivo uschovajte na budúce použitie.

- ▶ **Tento vysávač nie je určený na to, aby ho používali deti a osoby s obmedzenými fyzickými, zmyslovými alebo duševnými schopnosťami alebo nedostatočnými skúsenosťami a znalosťami.** V opačnom prípade hrozí riziko chybnéj obsluhy a vzniku poranení.

- ▶ **Dozerajte na deti.** Zaisť sa tým, že sa deti nebudú s vysávačom hrať.
- ▶ **Dodržiavajte všetky bezpečnostné predpisy pre vysávané materiály.**
- ▶ **Nevysávajte prach z bukového alebo dubového dreva, kamenný prach alebo azbest.** Tieto látky môžu vyvolávať rakovinu.

⚠ VÝSTRAHA Vysávač používajte len vtedy, keď ste získali dostatok informácií o jeho používaní, látkach, vysávaných látkach a ich bez-

pečnom odstránení. Starostlivé zaučenie znižuje možnosti nesprávnej obsluhy a prípadného poranenia.

⚠ VÝSTRAHA Vysávač je vhodný na vysávanie suchých látok a vhodnými opatreniami aj na vysávanie kvapalín. Vniknutie kvapalín zvyšuje riziko zásahu elektrickým prúdom.

- ▶ **Vysávačom nevysávajte horľavé alebo výbušné kvapaliny, napríklad benzín, olej, alkohol, rozpúšťadlá. Nevysávajte horúci, horiaci ani výbušný prach. Vysávač nepoužívajte v priestoroch s rizikom výbuchu.** Prach, výpary alebo kvapaliny by sa mohli vznietiť alebo explodovať.

⚠ VÝSTRAHA Zásuvku používajte len na účely stanovené v návode na použitie.

⚠ VÝSTRAHA Keď začne s vysávača vychádzať pena alebo voda, ihneď ho vypnite a vyprázdňte nádobu. Inak sa môže vysávač poškodiť.

- ▶ **DÔLEŽITÉ UPOZORNENIE!** Vysávač sa smie uskaldňovať len v interiéroch.
- ▶ **DÔLEŽITÉ UPOZORNENIE!** Plavák pravidelne vyčistite a skontrolujte, či nie je poškodený. Inak sa môže nepriaznivo ovplyvniť funkčnosť.
- ▶ **Ak sa nedá vyhnúť použitiu ručného elektrického náradia vo vlhkom prostredí, použite prúdový chránič.** Použitie ochranného spínača pri poruchových prúdoch znižuje riziko zásahu elektrickým prúdom.
- ▶ **Pred každým použitím skontrolujte vysávač, kábel a zástrčku. Ak zistíte poškodenie, vysávač nepoužívajte. Vysávač sami neotvárajte, opravy zverte len kvalifikovanému odbornému personálu a len s použitím originálnych náhradných súčiastok.** Poškodené vysávače, prírodné šnúry a zástrčky zvyšujú riziko zásahu elektrickým prúdom.
- ▶ **Kábel nezacviknite alebo neprejdite ho. Nepoužívajte kábel na vyťahovanie zástrčky zo zásuvky alebo na ťahanie vysávača.** Poškodené prírodné káble zvyšujú riziko zásahu elektrickým prúdom.
- ▶ **Vytiahnite zástrčku zo zásuvky, prv než budete vysávač čistiť alebo vykonávať jeho údržbu, vykonávať nastavenia zariadenia, meniť časti príslušenstva alebo prv než vysávač odložíte.** Toto preventívne opatrenie zabraňuje neúmyselnému spusteniu vysávača.
- ▶ **Postarajte sa o dobré vetranie svojho pracoviska.**
- ▶ **Vysávač dajte opraviť len kvalifikovanému odbornému personálu a len s použitím originálnych náhradných súčiastok.** Tým sa zabezpečí, že bezpečnosť elektrického prístroja zostane zachovaná.

⚠ VÝSTRAHA Vysávač obsahuje prach ohrozujúci zdravie. Vyprázdňovanie a údržbu, vrátane odstránenia zbernej nádoby na prach, zverte len odborníkom. Je potrebná príslušná ochranná výbava. Vysávač nepoužívajte bez kompletného a dôkladne založeného filtračného systému. V opačnom prípade ohrozujete svoje zdravie.

- ▶ **Pred uvedením vysávača do prevádzky skontrolujte saciu hadicu, či je v bezchybnom stave. Saciu hadicu**

prítom nechajte namontovanú na vysávači, aby neúmyselne neunikal prach. Inak by ste mohli prach vdy-
chovať.

- ▶ **Vysávač nepoužívajte na sedenie.** Mohli by ste vysávač poškodiť.
- ▶ **Sieťový kábel a saciu hadicu používajte opatrne.** Mohli by ste nimi ohroziť ostatné osoby vo vašom okolí.
- ▶ **Nečistite vysávač priamo nasmerovaným prúdom vody.** Vniknutie vody do hornej časti vysávača zvyšuje ri-
ziko možného zásahu elektrickým prúdom.
- ▶ **Pripojte vysávač k riadne uzemnenej elektrickej sieti.** Zásuvka a predlžovací kábel musia mať funkčný ochranný vodič.
- ▶ **Zásuvku na vysávači nepoužívajte pri vysávaní na-
mokra alebo vo vlhkom prostredí.** Pri kontakte s vodou hrozí nebezpečenstvo skratu alebo úrazu elektrickým prú-
dom.

Symbole

Nasledujúce symboly môžu byť dôležité pre používanie váš-
ho vysávača. Zapamätajte si tieto symboly a ich významy.
Správna interpretácia týchto symbolov vám bude pomáhať
používať tento vysávač lepšie a bezpečnejšie.

Symbole a ich význam



**VÝSTRAHA! Prečítajte si všetky bez-
pečnostné upozornenia a pokyny.**

Nedodržovanie bezpečnostných upozor-
není a pokynov môže zapríčiniť úraz
elektrickým prúdom, požiar a/alebo ťažké
poranenia.



Vysávač triedy prachu L podľa IEC/
EN 60335-2-69 na **vysávanie nasucho**
zdraviu škodlivého prachu s hraničnou
hodnotou expozície > 1 mg/m³



**Vysávač nevešajte, napr. pri preprave,
na hák žeriava.** Vysávač sa nesmie pre-
pravovať žeriavom. Hrozí riziko poranenia
a poškodenia.



**Vysávač nepoužívajte na sedenie, ako
rebrík alebo stúpadlo.** Vysávač sa môže
prevrátiť a poškodiť. Hrozí riziko porane-
nia.

Symbole a ich význam

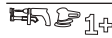

Automatika štart/stop

Odsávanie vznikajúceho prachu
z bežiacieho elektrického náradia
Vysávač sa automaticky zapne a s časo-
vým oneskorením vypne



Vypnutie



Vysávanie

Vysávanie usadeného prachu



Údaj o povolenom prípojnom výkone pri-
pojeného elektrického náradia (špecifíc-
ky pre danú krajinu)

Opis výrobku a výkonu

Preštudujte si, prosím, aj obrázky v prednej časti návodu na
používanie.

Používanie v súlade s určením

Vysávač je určený na zachytávanie, nasávanie, čerpanie
a odlučovanie nehorľavých, suchých druhov prachu, nehor-
ľavých kvapalín a zmesi vody a vzduchu. Tento vysávač bol
podrobený technickej prachovej kontrole a zodpovedá
triede prachu L. Je vhodný na zvýšené nároky a namáhanie
pri výrobnej činnosti, napríklad v remeselných dielňach,
priemysle a výrobných závodoch.

Vysávače triedy prachu L podľa IEC/EN 60335-2-69 sa môžu
používať len na nasávanie a odsávanie zdraviu škodlivého
prachu s hraničnou hodnotou expozície
> 1 mg/m³.

Vysávač používajte len v takom prípade, ak viete kompletne
posúdiť a bez obmedzenia uskutočniť všetky funkcie alebo
ak ste dostali príslušné pokyny.

Vyobrazené komponenty

Číslovanie jednotlivých komponentov sa vzťahuje na vyob-
razenie vysávača na grafickej strane.

- (1) Prepínač pracovných režimov
- (2) Zásuvka na pripojenie elektrického náradia
- (3) Uchytenie hadice (funkcia vysávania)
- (4) Ťahadlo
- (5) Brzda kolieska
- (6) Koliesko
- (7) Nádoba vysávača
- (8) Nosné koliesko
- (9) Uzáver hornej časti vysávača
- (10) Horná časť vysávača
- (11) Držiak sacej hadice
- (12) Rukoväť na prenášanie

- (13) Uchytenie hadice (funkcia vyfukovania)
- (14) Držiak sacej rúry
- (15) Sacia hadica
- (16) Odsávací adaptér
- (17) Ohnutá dýza
- (18) Štrbinová dýza
- (19) Plastové vrecko/vrecko na prach^{a)}
- (20) Hlavný filter
- (21) Filter na vysávanie namokro
- (22) Predradený filter
- (23) Gumená manžeta
- (24) Kefový prúžok
- (25) Podlahová dýza
- (26) Sacia rúra
- (27) Stláčací gombík
- (28) Rukoväť predradeného filtra
- (29) Držiak filtra
- (30) Filtračný kôš
- (31) Nasávací otvor
- (32) Spony na upevnenie plastového vrecka
- (33) Otvor pre falošný vzduch
- (34) Vyfukovacia hadica^{a)}

a) Toto príslušenstvo nepatrí do štandardného rozsahu dodávky.

Technické údaje

Vysávač na vysávanie namokro/nasucho		GAS 12-25 PL	
Vecné číslo		3 601 J7C 1..	
Menovitý príkon	W		1 250
Frekvencia	Hz		50–60
Objem nádoby vysávača (brutto)	l		25
Čistý objem (kvapalina)	l		15
Objem vrecka na prach	l		20
Max. podtlak ^{A)}			
– Vysávač	kPa		19
– Turbína	kPa		20
Max. prietok ^{A)}			
– Vysávač	l/s		36
– Turbína	l/s		65
Automatika štart/stop			●
Hmotnosť ^{B)}	kg		9
Trieda ochrany			Ⓜ/I

Vysávač na vysávanie namokro/nasucho

GAS 12-25 PL

Stupeň ochrany IPX4

- A) merané so sacou hadicou Ø 35 mm a dĺžkou 3 m
- B) Hmotnosť bez sieťového pripojovacieho kábla a bez sieťovej zástrčky

Údaje platia pre menovité napätie [U] 230 V. Pri odlišných napätiach a vo vyhotoveniach špecifických pre jednotlivé krajiny sa môžu tieto údaje líšiť.

Hodnoty sa môžu líšiť podľa výrobu a závisia od podmienok použitia a prostredia. Ďalšie informácie na adrese www.bosch-professional.com/wac.

Automatické spustenie/zastavenie^{A)}

	Menovité napätie	Maximálny výkon	Minimálny výkon
EÚ	220–240 V	2 050 W	100 W
CH	220–240 V	1 050 W	100 W

A) Údaj o povolenom prípojnom výkone pripojeného elektrického náradia (špecificky pre danú krajinu)

Informácia o hlučnosti/vibráciách

Hodnoty emisií hluku zistené podľa EN 60335-2-69.

Hladina akustického tlaku vysávača pri použití váhového filtra A je typicky 76 dB(A). Neistota K = 3 dB. Úroveň hluku pri práci môže prekročiť uvedené hodnoty. **Noste prostriedky na ochranu sluchu!**

Celkové hodnoty vibrácií a_h (súčet vektorov v troch smeroch) a neistota K zistená podľa EN 60335-2-69: $a_h < 2,5 \text{ m/s}^2$, $K = 1,5 \text{ m/s}^2$.

Montáž

- **Vytiahnite zástrčku zo zásuvky, prv než budete vysávač čistiť alebo vykonávať jeho údržbu, vykonávať nastavenia zariadenia, meniť časti príslušenstva alebo prv než vysávač odložíte.** Toto preventívne opatrenie zabraňuje neúmyselnému spusteniu vysávača.

Montáž príslušenstva pre vysávanie (pozri obrázok A)

Sacia hadica (15) je vybavená západkovým systémom, ktorým sa dá pripojiť príslušenstvo vysávača (odsávací adaptér (16), ohnutá dýza (17)).

Montáž dýz a rúr

- Zahnutú dýzu (17) nasuňte na saciu hadicu (15) tak, aby obidva stláčacie gombíky (27) sacej hadice počuteľne zaskočili.
- Potom nasunutím upevnite želané vysávacie príslušenstvo (podlahovú dýzu, štrbinovú dýzu, saciu rúru a podobne) na zahnutú dýzu (17).
- Pri demontáži stlačte stláčacie gombíky (27) dovnútra a jednotlivé časti od seba odtiahnite.

Montáž odsávacieho adaptéra

- Zahnutú dýzu nasúvajte (16) na saciu hadicu (15), až kým obidva stláčacie gombíky (27) sacej hadice počuteľne nezaskočia.
- Pri demontáži stlačte stláčacie gombíky (27) dovnútra a jednotlivé časti od seba odtiahnite.

Montáž sacej hadice

Sacia funkcia (pozri obrázok B1)

- Vsuňte saciu hadicu (15) do upínania hadice (3) a otáčajte ho až na doraz v smere otáčania .



Upozornenie: Pri vysávaní vzniká trením prachu v sacej hadici a príslušenstve elektrostatický náboj, ktorý môže používateľ pocítiť vo forme statického výboja (v závislosti od vplyvov okolia a telesného vnímania).

Všeobecne odporúča Bosch používať antistatickú saciu hadicu (príslušenstvo) pri vysávaní jemného prachu a suchých materiálov.

Vyfukovacia funkcia (pozri obrázok B2)

- ▶ **Vysávač má vyfukovaciu funkciu. Vzduch nevypúšťajte do priestoru. Vyfukovaciu funkciu používajte len s čistou hadicou.** Niektoré druhy prachu môžu byť zdraviu škodlivé.

Na vyfukovaciu funkciu používajte iba tu zobrazenú vyfukovaciu hadicu (34) (príslušenstvo) s vhodnou prípojkou. Dodaná sacia hadica sa nesmie používať na vyfukovanie.

- Minimálne na 5 s zapnite vysávač (prepínač druhov prevádzky (1) na symbol „Vysávanie“), aby sa hadica vysávača (15) vyčistila od usadeného prachu.
- Otočte saciu hadicu (15) až na doraz v smere otáčania  a vytiahnite ju z upínania (3).
- Zasuňte vyfukovaciu hadicu (34) do upínania hadice (13) a otáčajte ju až na doraz v smere otáčania .

Vybratie/vloženie predradeného filtra

Predradený filter (22) zadržiava hrubé nečistoty a zvyšuje tak životnosť hlavného filtra. Ak chcete hlavný filter vyčistiť, musíte z nádoby vybrať predradený filter.

Predradený filter (22) uchopíte za rukoväť (28), aby ste ho mohli ľahko vybrať.

Vybratie predradeného filtra (pozri obrázok D1)

- Otvorte uzávery (9) a odoberte hornú časť vysávača (10) (pozri obrázok C).
- Vyberte predradený filter (22) za rukoväť (28) z nádoby (7).

Vloženie predradeného filtra (pozri obrázok D2)

- Vložte predradený filter (22) šípkou v smere k uchyteniu hadice (3) do nádoby (7).
- Hornú časť vysávača (10) znova nasadíte a zatvoríte uzávery (9).

Vybratie/vloženie hlavného filtra

Vybratie hlavného filtra (pozri obrázok E1)

- Otvorte uzávery (9) a odoberte hornú časť vysávača (10) (pozri obrázok C).
- Otočte držiak filtra (29) až na doraz v smere otáčania  a vyberte držiak filtra spolu s hlavným filtrom (20) z hornej časti vysávača (10).

Vloženie hlavného filtra (pozri obrázok E2)

- Nasadíte držiak filtra (29) spolu s hlavným filtrom (20) na kôš filtra (30) a otočíte držiak filtra (29) až na doraz v smere otáčania .
- Hornú časť vysávača (10) znova nasadíte a zatvoríte uzávery (9).

Vybratie/vloženie filtra na vysávanie namokro

Pre ľahšiu likvidáciu používajte pri vysávaní zmesi vody a pevných látok filter na vysávanie namokro (21), ktorý odľuduje kvapalinu od pevných látok.

Vloženie filtra na vysávanie namokro (pozri obrázok F1)

- Otvorte uzávery (9) a odoberte hornú časť vysávača (10) (pozri obrázok C).
- Otočte držiak filtra (29) až na doraz v smere otáčania  a vyberte držiak filtra spolu s hlavným filtrom (20) z hornej časti vysávača (10).
- Nasuňte filter na vysávanie namokro (21) cez filtračný kôš (30).
- Hornú časť vysávača (10) znova nasadíte a zatvoríte uzávery (9).

Vybratie filtra na vysávanie namokro (pozri obrázok F2)

- Otvorte uzávery (9) a odoberte hornú časť vysávača (10) (pozri obrázok C).
- Filter na vysávanie namokro (21) stiahnite z koša filtra (30).
- Nasadíte držiak filtra (29) spolu s hlavným filtrom (20) na kôš filtra (30) a otočíte držiak filtra (29) až na doraz v smere otáčania .
- Hornú časť vysávača (10) znova nasadíte a zatvoríte uzávery (9).

Vloženie/vybratie plastového vrečka alebo vrečka na prach (vysávanie nasucho)

Na vysávanie nasucho je možné do nádoby vložiť plastové vrečko (19) alebo vrečko na prach (príslušenstvo) (7). Tým sa uľahčí likvidácia hrubých nečistôt.

Vloženie plastového vrečka (pozri obrázky G1– G3)

- Otvorte uzávery (9) a odoberte hornú časť vysávača (10) (pozri obrázok C).
- Vyberte predradený filter (22) za rukoväť (28) z nádoby (7).
- Vložte plastové vrečko (19) plnicím otvorom smerom dopredu do nádoby vysávača (7). Upevnite plastové vrečko pod nasávacím otvorom (31) pomocou spôn (32).

- Uistite sa, že plastové vrečko (19) úplne prilieha na vnútorné steny nádoby vysávača (7).
- Preložte zvyšok plastového vrečka (19) cez okraj nádoby vysávača (7).
- Vložte predradený filter (22) šípkou v smere k uchyteniu hadice (3) do nádoby (7).
- Hornú časť vysávača (10) znova nasadte a zatvorte uzávery (9).

Odobratie a uzatvorenie plastového vrečka

- Otvorte uzávery (9) a odoberte hornú časť vysávača (10) (pozri obrázok C).
- Vyberte predradený filter (22) za rukoväť (28) z nádoby (7).
- Potiahnite okraj plného plastového vrečka (19) dozadu zo spón (32).
- Opatrne vyberte plastové vrečko (19) z nádoby (7) bez toho, aby sa poškodilo.
- Dávajte pritom pozor na to, aby sa plastové vrečko neodieralo o nasávací otvor (31) alebo o iné ostré predmety.

Výmena/vloženie vrečka na prach (príslušenstvo)

- Otvorte uzávery (9) a odoberte hornú časť vysávača (10) (pozri obrázok C).
- Vyberte predradený filter (22) za rukoväť (28) z nádoby (7).
- Plné vrečko na prach (19) stiahnite z pripájacej príruby dozadu. Uzavrte otvor vrečka na prach sklopením veka. Vyberte uzatvorené vrečko na prach z nádoby (7).
- Navlečte nové vrečko na prach na pripájaciu prírubu vysávača. Uistite sa, že vrečko na prach po celej dĺžke prilieha na vnútorné steny nádoby vysávača (7).
- Vložte predradený filter (22) šípkou v smere k uchyteniu hadice (3) do nádoby (7).
- Hornú časť vysávača (10) znova nasadte a zatvorte uzávery (9).

Vloženie gumenej manžety (vysávanie namokro) (pozri obrázok H)

Upozornenie: Požiadavka na stupeň priepustnosti (trieda prachu L) bola preukázaná len pre vysávanie nasucho.

- Keľové pružky (24) vhodným nástrojom nadvihnite z podlahovej dýzy (25).
- Vložte gumenú manžetu (23) do podlahovej dýzy (25).

Upozornenie: Štruktúrovaná strana gumenej manžety musí smerovať von.

Prevádzka

- ▶ **Vytiahnite zástrčku zo zásuvky, prv než budete vysávač čistiť alebo vykonávať jeho údržbu, vykonávať nastavenia zariadenia, meniť časti príslušenstva alebo prv než vysávač odložíte.** Toto preventívne opatrenie zabraňuje neúmyselnému spusteniu vysávača.

Pri prevádzke vysávača dávajte pozor na to, aby boli zaistovacie kolieska na vysávači zaistené, aby bol vysávač chránený pred neúmyselným samovoľným pohybom. Pred prevádzkou vyskúšajte funkčnosť koliesok na danom podklade.

Uvedenie do prevádzky

- ▶ **Venujte pozornosť napätiu elektrickej siete!** Napätie zdroja elektrického prúdu sa musí zhodovať s údajmi na typovom štítku vysávača.
- ▶ **Informujte sa láskavo o predpisoch/zákonoch platných vo Vašej krajine týkajúcich sa manipulácie so zdravím škodlivým prachom.**

Tento vysávač sa smie používať na vysávanie a odsávanie nasledujúcich druhov materiálu:

- Prach s hraničnou hodnotou expozície > 1 mg/m³
- Tento vysávač sa zásadne nesmie používať v priestoroch, v ktorých hrozí nebezpečenstvo výbuchu.

Aby sa zabezpečil optimálny sací výkon, saciu hadicu (15) musíte vždy úplne odvinúť z hornej časti vysávača (10).

Vysávanie nasucho

Upozornenie: Skontrolujte, či je pri vysávaní nasucho vo vysávači vložený predradený filter (22) a hlavný filter (20).

Vysávanie usadeného prachu

- Na **zapnutie** vysávača nastavte prepínač pracovných režimov (1) na symbol „Vysávanie“.
- Na **vypnutie** vysávača nastavte prepínač pracovných režimov (1) na symbol „Vypnutie“.



Odsávanie vznikajúceho prachu z bežiacieho elektrického náradia (pozri obrázok I)

- ▶ **Ak sa odpadový vzduch vracia do miestnosti, musí byť v miestnosti zabezpečená dostatočne intenzívna výmena vzduchu. Dodržiavajte aj príslušné predpisy platné vo vašej krajine.**

Vo vysávači je zabudovaná zásuvka so ochranným kontaktom (2). Do nej môžete pripájať externé elektrické náradie. Dodržiavajte maximálny dovolený výkon pripojeného elektrického náradia.



- Namontujte odsávací adaptér (16).
- Zasuňte odsávací adaptér (16) do odsávacieho hrdla elektrického náradia.

Upozornenie: Pri práci s elektrickým náradím, ktorého prívod vzduchu do sacej hadice je malý (napríklad priamočiare píly, brúsky a podobne), je potrebné otvoriť otvor na falošný vzduch (33) odsávacieho adaptéra (16). Len tak môže poloautomatické čistenie filtra pracovať bez problémov. Otáčajte prstenec nad otvorom na falošný vzduch (33), kým nevznikne maximálny otvor.

- Na **aktivovanie automatiky štart/stop** vysávača nastavte prepínač pracovných



režimov **(1)** na symbol „Automatika štart/stop“.

- Aby ste vysávač **uviedli do prevádzky**, zapnite elektrické náradie pripojené do zásuvky **(2)**. Vysávač sa automaticky spustí.
- Elektrické náradie vypnite, keď chcete **vysávanie ukončiť**.
Funkcia dobehu pre Automatika štart/stop beží 6 sekúnd, aby sa zvyšný prach odsal zo sacej hadice.
- Na **vypnutie** vysávača nastavte prepínač pracovných režimov **(1)** na symbol „Vypnutie“.

Vysávanie namokro

- ▶ **Vysávačom nevysávajte horľavé alebo výbušné kvapaliny, napríklad benzín, olej, alkohol, rozpúšťadlá. Nevysávajte horúci, horiaci ani výbušný prach. Vysávač nepoužívajte v priestoroch s rizikom výbuchu.** Prach, výpary alebo kvapaliny by sa mohli vznietiť alebo explodovať.
- ▶ **Vysávač sa nesmie používať ako vodné čerpadlo.** Vysávač je určený na vysávanie vzduchu a vodnej zmesi.

Upozornenie: Zabezpečte, aby pri vysávaní namokro bol hlavný filter **(20)** vždy vybratý z vysávača.

Postup pred vysávaním namokro

- Otvorte uzávery **(9)** a odoberte hornú časť vysávača **(10)** (pozri obrázok **C**).
- V prípade potreby odstráňte plastové vrecko **(19)** alebo vrecko na prach.
- Otočte držiak filtra **(29)** až na doraz v smere otáčania  a vyberte držiak filtra spolu s hlavným filtrom **(20)** z hornej časti vysávača **(10)**.
- Nasuňte filter pre vysávanie namokro **(21)** cez filtračný kôš **(30)**.
Skontrolujte, či filter pre vysávanie namokro **(21)** leží úplne nad filtračným košom **(30)**.
- Hornú časť vysávača **(10)** znova nasadte a zatvorte uzávery **(9)**.
- Vložte gumovú manžetu **(23)** do podlahovej dýzy **(25)**.

Vysávanie kvapalín

- Zapnite vysávač (prepínač voľby pracovných režimov **(1)** na symbol „Vysávanie“).

Vysávač je vybavený plavákom. Keď sa dosiahne maximálna výška hladiny, vysávanie sa zastaví.

- Nastavte prepínač voľby pracovných režimov **(1)** na symbol „Vypnutie“.
- Vyprázdňte nádobu **(7)**.

Aby sa zabránilo tvorbe plesní po vysávaní namokro: (pozri „Čistenie filtra na vysávanie namokro“, Stránka 126)

Poloautomatické čistenie filtra

Čistenie filtra sa musí aktivovať najneskôr vtedy, keď je už nedostatočný sací výkon.

Frekvencia čistenia filtra závisí od druhu prachu a jeho množstva. V prípade pravidelného čistenia zostáva maximálny do-pravný (vysávací) výkon vysávača zachovaný dlhšie.

- Vypnite vysávač na 6–10 sekúnd a potom ho znova zapnite. Zopakujte to viackrát za sebou.
Predradený filter **(22)** sa pri vypnutí vyčistí tlakom vzduchu.
- Keď chcete po vyčistení filtra pracovať, vysávač znova zapnite.

Údržba a servis

Údržba a čistenie

- ▶ **Vytiahnite zástrčku zo zásuvky, prv než budete vysávač čistiť alebo vykonávať jeho údržbu, vykonávať nastavenia zariadenia, meniť časti príslušenstva alebo prv než vysávač odložíte.** Toto preventívne opatrenie zabraňuje neúmyselnému spusteniu vysávača.
- ▶ **Vysávač a jeho vetracie štrbiny udržiavajte vždy v čistote, aby ste mohli pracovať kvalitne a bezpečne.**

Ak je potrebná výmena pripájacieho vedenia, musí ju vykonať **Bosch** alebo niektoré autorizované stredisko služieb zákazníkom pre elektrické náradie **Bosch**, aby sa zabránilo ohrozeniam bezpečnosti.

- ▶ **Pri údržbe a čistení vysávača používajte ochrannú dýchaciu masku.**

Kryt vysávača občas vyčistíte vlhkou handričkou.

- ▶ **Vysávač nečistite stlačeným vzduchom.** Filter a ostatné komponenty by sa mohli poškodiť.

Minimálne raz ročne musí výrobca alebo poučená osoba vykonať technickú prachovú kontrolu vysávača (napr. kontrola poškodenia filtra, tesnosti vysávača a kontrola bezchybných činnosti kontrolných zariadení).

Čistenie a údržba po vysávaní zdravie škodlivých látok

- Všetky časti, ktoré sa mohli dostať do kontaktu so zdravie škodlivými látkami, považujte za znečistené.
- Pred odnesením vysávača z oblasti so zdravie škodlivými látkami vysajte, utrite alebo utesnite jeho vonkajšie časti.
- Vysávač čistite, demontujte a udržiavajte, iba ak je to možné bez nebezpečenstva pre vás a iné osoby. Počas údržby a čistenia používajte primerané osobné ochranné prostriedky. Pracujte v dobre vetranej miestnosti.
- Vyčistite najprv vonkajšok vysávača, až potom ho demontujte.
- Zlikvidujte všetky časti vysávača, ktoré nemožno uspokojivo vyčistiť, v nepriepustných vreckách. Dodržujte pritom platné predpisy pre likvidáciu takéhoto odpadu.
- Po dokončení práce vyčistite miesto realizácie údržby.

Čistenie nádoby

Nádobu **(7)** občas umyte bežným, neabrazívnym čistiacim prostriedkom a nechajte ju vyschnúť.

Čistenie filtra



Pravidelné vyprázdňovanie nádoby na prach a čistenie filtrov zabezpečí optimálny sací výkon. Ak sa ani potom nedosiahne

dobry sací výkon, treba vysávač zveriť do opravy autorizovanému servisnému stredisku Bosch.

Čistenie predradeného filtra

- Otvorte uzávery (9) a odoberte hornú časť vysávača (10) (pozri obrázok C).
- Vyberte predradený filter (22) za rukoväť (28) z nádoby (7).
- Predradený filter (22) vytraste nad vhodnou odpadovou nádobou.
- Vložte predradený filter (22) šípkou v smere k uchyteniu hadice (3) do nádoby (7).
- Hornú časť vysávača (10) znova nasadte a zatvorte uzávery (9).

Čistenie hlavného filtra

- Otvorte uzávery (9) a odoberte hornú časť vysávača (10) (pozri obrázok C).
- Otočte držiak filtra (29) až na doraz v smere otáčania  a vyberte držiak filtra spolu s hlavným filtrom (20) z hornej časti vysávača (10).
- Vykefujte lamely filtračného prvku (20) mäkkou kefkou. *alebo*
Vymeňte poškodený hlavný filter (20).
- Navlečte držiak filtra (29) spolu s hlavným filtrom (20) na kôš filtra (30) a otočte držiak filtra (29) až na doraz v smere otáčania .
- Hornú časť vysávača (10) znova nasadte a zatvorte uzávery (9).

Odstránenie porúch

- **V prípade poruchy (napr. prasknutia filtra) je potrebné vysávač okamžite vypnúť. Pred novým uvedením do prevádzky musí byť porucha odstránená.**

Problém	Pomoc
Sacia turbína sa nerozbehne.	<ul style="list-style-type: none"> – Skontrolujte sieťový kábel, zástrčku, poistku a zásuvku.
Sacia turbína sa po vyprázdnení nádoby nerozbehne.	<ul style="list-style-type: none"> – Prepínač pracovných režimov (1) je na „Automatika štart/stop“. – Prepínač pracovných režimov (1) nastavte na symbol „Vysávanie“, príp. zapnite elektrické náradie pripojené do zásuvky (2).
Sací výkon klesá.	<ul style="list-style-type: none"> – Vyprázdnite nádobu (7). – Odstráňte upchatie z nasávacej dýzy, sacej rúry (26), sacej hadice (15) alebo hlavného filtra (20). – Vymeňte plastové vrečko (19) alebo vrečko na prach. – Správne zacvaknite držiak filtra (29). – Správne nasadte hornú časť vysávača (10) a zatvorte uzávery (9). – Vymeňte predradený filter (22), hlavný filter (20) alebo filter na vysávanie namokro (21).
Unikanie prachu pri vysávaní	<ul style="list-style-type: none"> – Skontrolujte správne osadenie hlavného filtra (20). – Vymeňte hlavný filter (20).
Automatika vypínania (vysávanie namokro) nereaguje.	<ul style="list-style-type: none"> – Pri elektricky nevodivých kvapalinách alebo tvorbe peny automatika vypínania nefunguje.

Čistenie filtra na vysávanie namokro

Po vysávaní namokro, aby sa zabránilo tvorbe plesní:

- Otvorte uzávery (9) a odoberte hornú časť vysávača (10) (pozri obrázok C).
- Hornú časť vysávača (10) nechajte dobre vyschnúť.
- Filter na vysávanie namokro (21) stiahnite z koša filtra (30).
- Filter na vysávanie namokro (21) opláchnite pod tečúcou vodou a následne ho nechajte dobre vyschnúť.
- Nasuňte filter na vysávanie namokro (21) cez filtračný kôš (30).
- Hornú časť vysávača (10) znova nasadte a zatvorte uzávery (9).

Odkladanie a preprava (pozri obrázok J1–J2)

- Oviňte sieťový kábel okolo rukoväti (12).
- Zasuňte saciu rúru (26) do držiakov (14).
- Saciu hadicu (15) vložte okolo hornej časti vysávača do držiaka (11).
- Vysávač noste za rukoväť (12) alebo ho ťahajte za sebou po rovnej podlahe pomocou ťahadla (4).
- Vysávač odložte v suchej miestnosti a zaistite ho pred nepovoleným používaním.
- Na zablokovanie koliesok (6) stlačte nohou brzdu koliesok (5) nadol.

Problém**Pomoc**

– Stále kontrolujte hladinu.

Poloautomatické čistenie filtra nepracuje – Vyprázdnite nádobu (7).

Zákaznícka služba a poradenstvo ohľadom použitia

Servis pre zákazníkov vám odpovie na otázky týkajúce sa opravy a údržby vášho produktu, ako aj náhradných dielov. Rozložené výkresy a informácie k náhradným dielom nájdete aj na stránke: www.bosch-pt.com

Poradenský tím Bosch vám ochotne pomôže v otázkach týkajúcich sa našich produktov a ich príslušenstva.

V prípade akýchkoľvek otázok a objednávok náhradných dielov bezpodmienečne uveďte 10-miestne vecné číslo uvedené na typovom štítku produktu.

Slovenia

Na www.bosch-pt.sk si môžete objednať opravu vášho stroja alebo náhradné diely online.

Tel.: +421 2 48 703 800

Fax: +421 2 48 703 801

E-Mail: servis.naradia@sk.bosch.comwww.bosch-pt.sk**Ďalšie servisné adresy nájdete na:**www.bosch-pt.com/serviceaddresses**Likvidácia**

Vysávač, príslušenstvo a obaly treba dať na recykláciu zodpovedajúcu ochrane životného prostredia.



Nevyhadzujte vysávač do bežného odpadu z domácnosti!

Len pre krajinu EÚ:

Vysávače, ktoré už nie sú vhodné na používanie, sa musia likvidovať oddelene. Využívajte na to určené zberné systémy.

Pri nesprávnej likvidácii môžu mať staré elektrické a elektronické produkty škodlivé účinky na životné prostredie a ľudské zdravie z dôvodu možnej prítomnosti nebezpečných látok.

Magyar

Biztonsági előírások porszívószámára

Olvassa el az összes biztonsági figyelmeztetést és előírást. A biztonsági előírások és utasítások betartásának elmulasztása áramütéshez, tűzhöz és/vagy súlyos sérülésekhez vezethet.

Kérjük a későbbi használatra gondosan őrizze meg ezeket az előírásokat.

► **Ez a porszívó nincs arra előírva, hogy gyerekek és korlátozott fizikai, érzékelési vagy szellemi képességű, illetve kellő tapasztalattal és/vagy tudással nem rendelkező személyek használják.** Ellenkező esetben fennáll a hibás kezelés és a sérülés veszélye.

► **Ne hagyja felügyelet nélkül a gyermekeket.** Ez biztosítja, hogy gyerekek ne játszanak a porszívóval.

► **Vegye figyelembe a porszívózandó anyagokra vonatkozó összes biztonsági előírást.**

► **Ne szívjon fel bükkfa- vagy tölgyfaport, kőport vagy azbesztet.** Ezek az anyagok rákkeltő hatásúnak számítanak.

FIGYELMEZTETÉS Csak akkor használja a porszívót, ha kielégítő tájékoztatást kapott a porszívó használatára, a felszívásra kerülő anyagokra és azok ártalmatlanítására vonatkozólag. Egy gondos kioktatás csökkenti a hibás kezelés és a sérülések valószínűségét.

FIGYELMEZTETÉS A porszívó száraz anyagok és megfelelő intézkedések alkalmazásával folyadékok felszívására is alkalmas. A folyadékok behatolása megnöveli az áramütés veszélyét.

► **Ne szívjon fel a porszívóval gyúlékony vagy robbanásveszélyes folyadékokat, például benzint, olajat, alkoholt vagy oldószereket. Ne szívjon fel forró, égő vagy robbanásveszélyes porokat. Ne üzemeltesse a porszívót robbanásveszélyes helyiségekben.** A porok, gőzök vagy folyadékok meggyulladhatnak vagy felrobbanhatnak.

FIGYELMEZTETÉS A dugaszoló aljzatot csak a Használati Utasításban meghatározott célokra használja.

FIGYELMEZTETÉS Azonnal kapcsolja ki a porszívót, ha abból hab vagy víz lép ki és ürítse ki a tartályt. A porszívó ellenkező esetben megrongálódhat.

► **FIGYELEM !A porszívót csak belső helyiségekben szabad tárolni.**

- ▶ **FIGYELEM ! Rendszeresen tisztítsa meg az úszótestet és ellenőrizze, nincs-e megrongálódva.** Ellenkező esetben a működés nem megfelelő lehet.
- ▶ **Ha nem lehet elkerülni a porszívónedves környezetben való használatát, alkalmazzon egy hibaáram-védőkapcsolót.** Egy hibaáram-védőkapcsoló alkalmazása csökkenti az áramütés kockázatát.
- ▶ **Minden használat előtt ellenőrizze a porszívót, a kábelt és a csatlakozó dugót. Ne használja a porszívót, ha megrongálódásokat észlel rajta. Ne nyissa fel saját maga a porszívót, hanem azt csak szakképzett szakemberrel és csak eredeti pótalkatrészek használatával javíttassa meg.** Egy megrongálódott porszívó, kábel és csatlakozó dugó megnöveli az áramütés veszélyét.
- ▶ **Ne préselje össze a kábelt és ne menjen át rajta járművel, targoncával, stb. A hálózati csatlakozót soha se kábelnél fogva húzza ki a dugaszoló aljzatból, hanem mindig a dugaszoló csatlakozót fogja meg. Sohase húzza a porszívót a mozgathoz a kábelnél fogva.** Egy megrongálódott kábel megnöveli az áramütés veszélyét.
- ▶ **Húzza ki a csatlakozó dugót a dugaszoló aljzatból, mielőtt a porszívón karbantartási munkákat végez, vagy meg akarja tisztítani a porszívót, ha beállításokat végez, tartozékokat cserél, vagy a porszívót elraktározza.** Ez az elővigyázatossági intézkedés meggátolja a porszívó akaratlan üzembe helyezését.
- ▶ **Gondoskodjon a munkahely jó szellőztetéséről.**
- ▶ **A porszívót csak szakképzett személyzettel és csak eredeti pótalkatrészek felhasználásával javíttassa.** Ez biztosítja, hogy a porszívó biztonságos berendezés maradjon.

▲ FIGYELMEZTETÉS

A porszívó egészségre káros hatású port tartalmaz. A kiürítési és karbantartási eljárásokat, beleértve a porgyűjtő tartályok ártalmatlanítását is, csak szakemberekkel hajtassa végre. Ehhez megfelelő védőfelszerelésre van szükség. Ne üzemeltesse a porszívót a teljes és gondosan behelyezett szűrőrendszer nélkül. Ellenkező esetben veszélyezteti az egészségét.

- ▶ **Az üzembevetel előtt ellenőrizze a szívótömlő kifogástalan állapotát.** Ehhez hagyja a szívótömlőt a porszívóra szerelve, nehogy a akaratlanul por lépjen ki. Ellenkező esetben Ön belelegezheti a port.
- ▶ **Na üljön rá a porszívóra.** Ezzel megrongálhatja a porszívót.
- ▶ **Óvatosan használja a hálózati csatlakozó kábelt és a szívótömlőt.** Ezekkel más személyeket veszélyeztethet.
- ▶ **Ne tisztítsa a porszívót közvetlenül ráirányított vízsugárral.** Ha víz hatol be a porszívó felső részébe, ez megnöveli az áramütés veszélyét.
- ▶ **Csatlakoztassa a porszívót egy előírászerűen földelt villamos hálózathoz.** A dugaszolóaljzatnak és a hosszabítóknak egy működőképes védővezetéssel kell rendelkeznie.
- ▶ **Ne használja a porszívó csatlakozóaljzatát, ha nedves porszívózásra vagy nedves környezetben alkalmazza.**

A vízzel való érintkezés rövidzárlatot vagy áramütést okozhat.

Jelképes ábrák

A következő szimbólumoknak komoly jelentőségük lehet az Ön porszívójának használata során. Jegyezze meg ezeket a szimbólumokat és jelentésüket. A szimbólumok helyes interpretálása segítségére lehet a porszívó jobb és biztonságosabb használatában.

Szimbólumok és magyarázatuk



FIGYELMEZTETÉS! Olvassa el az összes biztonsági figyelmeztetést és előírást. A biztonsági előírások és utasítások betartásának elmulasztása áramütéshez, tűzhoz és/vagy súlyos sérülésekhez vezethet.



L osztályú porszívó az IEC/EN 60335-2-69 szabvány szerint > 1 mg/m³-nél nagyobb expozíciós határértékű egészségre ártalmas porok **száraz porszívózására**



Ne akassa fel a porszívót, például a szállításhoz, egy daruhorogra. A porszívót nem lehet daruval felemelni vagy szállítani. Ellenkező esetben sérülésveszély és megrongálódási veszély áll fenn.



Na üljön rá és ne álljon rá a porszívóra. A porszívó ellenkező esetben felbillenhet és megrongálódhat. Különben sérülésveszély áll fenn.



Start-/Stop-automatika

Működő elektromos kéziszerszámok által létrehozott por elszívása
A porszívó automatikusan bekapcsolódik és bizonyos késleltetéssel kikapcsol



Kikapcsolás



Szívás

Lerakódott porrétegek felszívása



A berendezéshez csatlakoztatott elektromos kéziszerszám megengedett csatlakoztatási teljesítménye (ez országoktól függően különböző lehet)

A termék és a teljesítmény leírása

Kérjük, vegye figyelembe a használati utasítás első részében található ábrákat.

Rendeltetésszerű használat

A porszívó nem éghető száraz porok, nem éghető folyadékok és víz-levegő-keverék felszívására, továbbítására és szétválasztására szolgál. A porszívó portechnikai szempontból ellenőrzésre került és megfelel az L porosztálynak. A berendezés az ipari alkalmazás során, tehát például kisipari és ipari vállalatoknál vagy műhelyekben való alkalmazásra is alkalmas.

Az L osztályú porszívókat az IEC/EN 60335-2-69 szerint csak

> 1 mg/m³-nél nagyobb expozíciós határértékű, egészségre ártalmas porok fel- vagy elszívására szabad használni.

Csak akkor használja a porszívót, ha teljes mértékben meg tudja becsülni és minden korlátozás nélkül végre tudja hajtani az összes funkciót vagy ha ehhez megfelelő utasításokat kapott.

Az ábrázolásra kerülő komponensek

Az ábrázolt alkatrészek sorszámozása megfelel a porszívó ábrájának az ábrákat tartalmazó oldalon.

- (1) Üzem mód-átkapcsoló
- (2) Dugaszó az aljzat az elektromos kéziszerszám számára
- (3) Tömlőcsatlakozó (szívási funkció)
- (4) Húzóheveder
- (5) Bolygókerék
- (6) Bolygókerék
- (7) Tartály
- (8) Futókerék
- (9) A porszívó felső rész zárja
- (10) A porszívó felső része
- (11) Elszívó tömlő tartó
- (12) Fogantyú
- (13) Tömlőcsatlakozó (kifúvó funkció)
- (14) Elszívócső tartó
- (15) Szívótömlő
- (16) Elszívó adapter
- (17) Hajlított fúvóka
- (18) Résszívó fej
- (19) Műanyag zsák/porgyűjtő zacskó^{a)}
- (20) Fő szűrő
- (21) Nedves szűrő
- (22) Előszűrő
- (23) Gumiperem
- (24) Kefeszalag
- (25) Padlószívó fej
- (26) Szívócső

- (27) Nyomógomb
- (28) Markolat előszűrő
- (29) Szűrőtartó
- (30) Szűrőkosár
- (31) Elszívónyílás
- (32) Műanyag zsák rögzítő kapocs
- (33) Hamislevegő nyílás
- (34) Kifúvó tömlő^{a)}

a) **Ez a tartozék nem tartozik a standard szállítmányhoz.**

Műszaki adatok

Nedves/száraz elszívó berendezés	GAS 12-25 PL	
Cikkszám	3 601 J7C 1..	
Névleges felvett teljesítmény	W	1250
Frekvencia	Hz	50–60
Tartályterfogat (bruttó)	l	25
Nettó térfogat (folyadék)	l	15
Porzsák térfogata	l	20
Max. vákuum ^{A)}		
– Porszívó	kPa	19
– Turbina	kPa	20
Max. levegőáramlás ^{A)}		
– Porszívó	l/s	36
– Turbina	l/s	65
Automatikus indítás/leállítás	●	
Súly ^{B)}	kg	9
Érintésvédelmi osztály	⊕/I	
Védelmi osztály	IPX4	

A) egy Ø 35 mm átmérőjű és 3 m hosszúságú elszívó tömlővel mérve

B) Súly hálózati csatlakozókábel és hálózati csatlakozódugó nélkül
A adatok 230 V hálózati feszültségre [U] vonatkoznak. Ettől eltérő feszültségek és külön egyes országok számára készült kivitelek esetén ezek az adatok változhatnak.

Az értékek termékeként változhatnak és függnek az alkalmazási, valamint környezeti feltételektől is. További információk a www.bosch-professional.com/wac címen található.

Automatikus indítás/leállítás ^{A)}			
	Névleges feszültség	Maximális teljesítmény	Minimális teljesítmény
EU	220–240 V	2050 W	100 W
CH	220–240 V	1050 W	100 W

A) A berendezéshez csatlakoztatott elektromos kéziszerszám megengedett csatlakoztatási teljesítménye (ez országoktól függően különböző lehet)

Zaj és vibráció értékek

A zajkibocsátási értékek a **EN 60335-2-69** szabványnak megfelelően kerültek meghatározásra.

Az elektromos kéziszerszám A-besorolású hangnyomásszintje tipikus esetben **76 dB(A)**. K bizonytalansági tényező = **3 dB**. A zajszint munka közben meghaladhatja a megadott értékeket. **Viseljen fülvédőt!**

Az a_{rh} rezgési összértékek (a három irányú vektorösszege) és a K szórási **EN 60335-2-69** szabványnak megfelelően meghatározott értékei:

$$a_{rh} < 2,5 \text{ m/s}^2, K = 1,5 \text{ m/s}^2.$$

Összeszerelés

- ▶ **Húzza ki a csatlakozó dugót a dugaszoló aljzatból, mielőtt a porszívón karbantartási munkákat végez, vagy meg akarja tisztítani a porszívót, ha beállításokat végez, tartozékokat cserél, vagy a porszívót elraktározza.** Ez az elővigyázatossági intézkedés meggátolja a porszívó akaratlan üzembe helyezését.

A porszívó tartozékok felszerelése (lásd a A ábrát)

A **(15)** elszívócső egy Clip-rendszerrel van felszerelve, amellyel a porszívó tartozékait (**(16)** elszívó-adapter, **(17)** hajlított fúvóka) lehet csatlakoztatni.

A fúvókák és csövek felszerelése

- Tolja rá a **(17)** görbe fúvókát a **(15)** elszívó tömlőre, amíg az elszívó tömlő mindkét **(27)** nyomógombja hallhatóan bepattan.
- Ezután erőteljesen tolja rá a kívánt elszívó tartozékot (padlófúvóka, résszívó fej, szívócső stb.) a **(17)** görbe fúvókára.
- A leszereléshez nyomja befelé mindkét **(27)** nyomógombot és húzza szét az alkatrészeket.

Az elszívó adapter felszerelése

- Tolja rá a **(16)** elszívó adaptert a **(15)** elszívó tömlőre, amíg az elszívó tömlő mindkét **(27)** nyomógombja hallhatóan bepattan.
- A leszereléshez nyomja befelé mindkét **(27)** nyomógombot és húzza szét az alkatrészeket.

Az elszívótömlő felszerelése

Szívási funkció (lásd a B1 ábrát)

- Dugja bele a **(15)** elszívó tömlőt a **(3)** tömlőcsatlakozóba és forgassa el ütközésig a forgásirányba .

Megjegyzés: A porszívás során a pornak a szívótömlőben és a tartozékokban fellépő sűrűlódása következtében elektrostatikus feltöltődés jön létre, amelyet a kezelő statikus kisülésként (a környezet befolyásától és a kezelő érzékenységtől függően) megérezhet.



A finom porok és száraz anyagok felszívásához Bosch alapvetően egy antistatikus elszívó tömlő (tartozék) használatát javasolja.

Kifúvó funkció (lásd az B2 ábrát)

- ▶ **A porszívónak van egy kifúvó funkciója. Ne fújja ki a kivezetett levegőt egy szabad térbe. A kifúvó funkciót**

csak egy tiszta tömlővel használja. A porok egészségkárosító hatásúak lehetnek.

A kifúvó funkcióhoz csak az itt ábrázolt kifúvó tömlőt **(34)** (külön tartozék) és az annak megfelelő csatlakozót használja. A készülékkel szállított elszívótömlőt nem szabad a kifúvóhoz használni.

- Kapcsolja be legalább 5 másodpercre a porszívót (a **(1)** üzemmód-átkapcsolót a "Szívás") jelére, hogy ezzel megtisztítsa az **(15)** elszívótömlőt az abban lerakódott portól.
- Forgassa el az **(15)** elszívó tömlőt a  forgásirányba és húzza ki azt a **(3)** tömlőcsatlakozóból.
- Dugja bele a **(34)** kifúvó tömlőt a **(13)** tömlőcsatlakozóba és forgassa el ütközésig a  forgásirányba.

Az előszűrő kivétele/behelyezése

Az előszűrő **(22)** visszatartja a durva szennyeződésekkel és ezzel megnöveli a fő szűrő élettartamát. Ha meg akarja tisztítani a fő szűrőt, ki kell vennie az előszűrőt a tartályból.

Az előszűrőt **(22)** a markolatnál **(28)** fogja meg, hogy könnyű legyen kivenni.

Az előszűrő kivétele (lásd a D1 ábrát)

- Nyissa ki a **(9)** zárat és vegye le a porszívó **(10)** felső részét (lásd a C ábrát).
- Az **(22)** előszűrőt a **(28)** markolatnál vegye ki a **(7)** tartályból.

Az előszűrő behelyezése (lásd a D2 ábrát)

- Az **(22)** előszűrőt a nyíllal a **(3)** tömlőcsatlakozó felé mutató irányban helyezze be a **(7)** tartályba.
- Tegye fel a porszívó **(10)** felső részét és zárja le a **(9)** zárat.

A fő szűrő kivétele/behelyezése

A fő szűrő kivétele (lásd a E1 ábrát)

- Nyissa ki a **(9)** zárat és vegye le a porszívó **(10)** felső részét (lásd a C ábrát).
- Forgassa el a **(29)** szűrőtartót ütközésig a  forgásirányba és vegye ki a szűrőtartót a **(20)** fő szűrővel együtt a porszívó **(10)** felső részéből.

A fő szűrő behelyezése (lásd a E2 ábrát)

- Húzza rá a **(29)** szűrőtartót a **(20)** fő szűrővel együtt a **(30)** szűrőkosárra és forgassa el a **(29)** szűrőtartót ütközésig a  forgásirányba.
- Tegye fel a porszívó **(10)** felső részét és zárja le a **(9)** zárat.

A nedves szűrő behelyezése/kivétele

A víz és szilárd anyagok keverékeinek felszívásánál a hulladékkezelés megkönnyítésére a porszívó egy **(21)** nedves szűrőt is tartalmaz, amely elválasztja a folyadékot a szilárd anyagoktól.

A nedves szűrő behelyezése (lásd a F1 ábrát)

- Nyissa ki a **(9)** zárat és vegye le a porszívó **(10)** felső részét (lásd a C ábrát).

- Forgassa el a **(29)** szűrőtartót ütközésig a  forgásirányba és vegye ki a szűrőtartót a **(20)** fő szűrővel együtt a porszívó **(10)** felső részéből.
- Tegye teljesen fel a **(21)** nedves szűrőt a **(30)** szűrőkosárra.
- Tegye fel a porszívó **(10)** felső részét és zárja le a **(9)** zárat.

A nedves szűrő kivétele (lásd a F2 ábrát)

- Nyissa ki a **(9)** zárat és vegye le a porszívó **(10)** felső részét (lásd a C ábrát).
- Húzza le a **(21)** nedves szűrőt a **(30)** szűrőkosárról.
- Húzza rá a **(29)** szűrőtartót a **(20)** fő szűrővel együtt a **(30)** szűrőkosárra és forgassa el a **(29)** szűrőtartót ütközésig a  forgásirányba.
- Tegye fel a porszívó **(10)** felső részét és zárja le a **(9)** zárat.

A műanyag zsák vagy porgyűjtő zacskó behelyezése/kivétele (száraz anyagok felszívása)

Száraz anyagok felszívására a **(7)** tartályba be lehet helyezni egy **(19)** műanyag zsákot vagy egy porgyűjtő zacskót (tartozék). Ez megkönnyíti a durva szennyeződések ártalmatlanítását.

A műanyag zsák behelyezése (lásd a G1–G3 ábrát)

- Nyissa ki a **(9)** zárat és vegye le a porszívó **(10)** felső részét (lásd a C ábrát).
- Az **(22)** előszűrőt a **(28)** markolatnál vegye ki a **(7)** tartályból.
- Tegye bele a **(19)** műanyag zsákot a betöltőnyílással felfelé a **(7)** tartályba. Rögzítse a műanyag zsákot a **(31)** elszívónyílás alatt a **(32)** kapcsolókkal.
- Gondoskodjon arról, hogy a **(19)** műanyag zsák teljesen felfeküdjön a **(7)** tartály belső falaira.
- Húzza rá a **(19)** műanyag zsák kiálló részét a **(7)** tartály szélére.
- Az **(22)** előszűrőt a nyílal a **(3)** tömlőcsatlakozó felé mutató irányban helyezze be a **(7)** tartályba.
- Tegye fel a porszívó **(10)** felső részét és zárja le a **(9)** zárat.

A műanyag zsák kivétele és lezárása

- Nyissa ki a **(9)** zárat és vegye le a porszívó **(10)** felső részét (lásd a C ábrát).
- Az **(22)** előszűrőt a **(28)** markolatnál vegye ki a **(7)** tartályból.
- Húzza hátrafelé ki a megtelt **(19)** műanyag zsák szélét a **(32)** kapcsolókból.
- Óvatosan vegye ki a **(19)** műanyag zsákot, anélkül, hogy az megsérülne, a **(7)** tartályból.
- Ügyeljen ekkor arra, hogy a műanyag ne dörzsölődjön hozzá a **(31)** elszívónyíláshoz vagy más éles tárgyhoz.

A porzsák kicserélése/behelyezése (tartozék)

- Nyissa ki a **(9)** zárat és vegye le a porszívó **(10)** felső részét (lásd a C ábrát).
- Az **(22)** előszűrőt a **(28)** markolatnál vegye ki a **(7)** tartályból.
- Húzza le hátrafelé a megtelt **(19)** porzsákot a csatlakozó karimáról. A fedél áthajtásával zárja le a porzsák nyílását. Vegye ki a lezárt porzsákot a **(7)** tartályból.
- Húzza rá az új porgyűjtő zacskót a porszívó csatlakozó karimájára. Gondoskodjon arról, hogy a porzsák teljes hosszában felfeküdjön a **(7)** tartály belső falára.
- Az **(22)** előszűrőt a nyílal a **(3)** tömlőcsatlakozó felé mutató irányban helyezze be a **(7)** tartályba.
- Tegye fel a porszívó **(10)** felső részét és zárja le a **(9)** zárat.

A gumiperem behelyezése (nedves elszívás) (lásd a H ábrát)

Figyelem: Az áteresztési fokkal (L porosztály) követelmények teljesítése csak száraz elszívásra van bizonyítva.

- Emelje ki a **(24)** kefeszalagot egy megfelelő szerszámmal a **(25)** padlószívó fejből.
- Tegye be a **(23)** gumiperemeket a **(25)** padlószívó fejbe.

Megjegyzés: A gumiperemek struktúrált oldalának kifelé kell mutatnia.

Üzemeltetés

- ▶ **Húzza ki a csatlakozó dugót a dugaszoló aljzatból, mielőtt a porszívón karbantartási munkákat végez, vagy meg akarja tisztítani a porszívót, ha beállításokat végez, tartozékokat cserél, vagy a porszívót elraktározza.** Ez az elővigyázatossági intézkedés meggátolja a porszívó akaratlan üzembe helyezését.

A porszívó üzemeltetése során ügyeljen arra, hogy a porszívón található rögzítő görgők reteszelve legyenek, és meggátolják a porszívó akaratlan elgurulását. Az üzemeltetés előtt ellenőrizze a mindenkorai padlón vagy talajon a görgők működését.

Üzembe helyezés

- ▶ **Ügyeljen a helyes hálózati feszültségre!** Az áramforrás feszültségének meg kell egyeznie a porszívó típusabláján található adatokkal.
- ▶ **Kérjük, tájékozódjon az Ön országában az egészségre ártalmas porok kezelésére vonatkozó előírásokról/törvényekről.**

A porszívót csak az alábbi anyagok felszívására és elszívására szabad használni:

- Porok, amelyek expozíciós határértéke > 1 mg/m³

A porszívót alapvetően nem szabad robbanásveszélyes helyiségekben használni.

Egy optimális elszívási teljesítmény biztosítására a **(15)** szívtömlőt mindig teljesen le kell tekerni a porszívó **(10)** felső részéről.

Száraz porszívás

Figyelem: Gondoskodjon arról, hogy száraz elszívás esetén mind a **(22)** előszűrő, mind a **(20)** fő szűrő be legyen helyezve a porszívóba.

A lerakódott por felszívása

- A porszívó **bekapcsolásához** állítsa az üzemmód-választó kapcsolót **(1)** a „Porszívás” szimbólumra.
- A porszívó **kikapcsolásához** állítsa az üzemmód-választó kapcsolót **(1)** a „Kikapcsolás” szimbólumra.



①

Porszívás működő elektromos kéziszerszámok előtt (lásd a I ábrát)

► **A helyiségben egy elegendő mértékű levegőcsere sebességet kell fenntartani, ha a porszívóból kilépő levegő a helyiségbe jut vissza. Tartsa be az adott országban érvényes előírásokat.**

A porszívóba egy **(2)** védőérintkezős dugaszolóaljzat van beépítve. Ehhez egy elektromos kéziszerszámot lehet csatlakoztatni. Vegye tekintetbe a csatlakozásra kerülő elektromos kéziszerszám legnagyobb megengedett csatlakoztatási teljesítményét.



- Szerelje fel a **(16)** elszívó adaptert.
- Dugja be a **(16)** elszívó-adaptert az elektromos kéziszerszám elszívó csöcsönkjába.

Figyelem: Olyan elektromos kéziszerszámmal végzett munkák esetén, amelyeknél a légbevezetés a szivótlóba alacsony (például szűrőfűrészek, csiszolók stb.), a **(16)** elszívó adapter **(33)** hamislevegő nyílását ki kell nyitni. A félautomatikus szűrőtisztítás csak így működhet problémamentesen. Ehhez fordítsa olyan helyzetbe a **(33)** hamislevegő nyílás feletti gyűrűt, hogy maximális nyílás jöjjön létre.

- A porszívó **Indítás-/stop-automatikájának az üzembe helyezéséhez** állítsa a **(1)** üzemmód-átkapcsolót a „Start-/Stop-automatika” jelére.
- A porszívó **üzembe helyezéséhez** kapcsolja be a **(2)** dugaszolóaljzathoz csatlakoztatott elektromos kéziszerszámot. A porszívó automatikusan elindul.
- Az **elszívás befejezéséhez** kapcsolja ki az elektromos kéziszerszámot.
A Start-/stop-automatika utánfutási funkciója a porszívót még 6 másodpercig működésben tartja, hogy kiszívja a maradék porokat az elszívó tömlőből.
- A porszívó **kikapcsolásához** állítsa a **(1)** üzemmód-átkapcsolót a „Kikapcsolás” jelére.



①

Nedves porszívás

► **Ne szívjon fel a porszívóval gyúlékony vagy robbanásveszélyes folyadékokat, például benzint, olajat, alkoholt vagy oldószereket. Ne szívjon fel forró, égő vagy robbanásveszélyes porokat. Ne üzemeltesse a porszí-**

vót robbanásveszélyes helyiségekben. A porok, gőzök vagy folyadékok meggyulladhatnak vagy felrobbanhatnak.

► **A porszívót nem szabad vízszivattyúként használni.** A porszívó levegő és víz keverékének felszívására szolgál.

Figyelem: Gondoskodjon arról, hogy a nedves anyagok elszívásához a **(20)** fő szűrő ne maradjon a porszívóban.

Munkavégzési lépések a nedves porszívás előtt

- Nyissa ki a **(9)** zárat és vegye le a porszívó **(10)** felső részét (lásd a **C** ábrát).
- Szükség esetén távolítsa el a **(19)** műanyag zsákok vagy porgyűjtő zacskót.
- Forgassa el a **(29)** szűrőtartót ütközésig a forgásirányba és vegye ki a szűrőtartót a **(20)** fő szűrővel együtt a porszívó **(10)** felső részéből.
- Tegye teljesen fel a nedves szűrőt **(21)** a szűrőkosárra **(30)**. Bizonyosodjon meg arról, hogy a nedves szűrő **(21)** teljesen a szűrőkosár **(30)** fölött helyezkedik-e el.
- Tegye fel a porszívó **(10)** felső részét és zárja le a **(9)** zárat.
- Tegye be a **(23)** gumiperemet a **(25)** padlószívó fejbe.

Folyadékok felszívása

- Kapcsolja be a porszívót (üzemmód-választó kapcsoló **(1)** a „Porszívás” szimbólumra).

A porszívó egy úszótesttel van felszerelve. A maximális szint elérésekor a szívás leáll.

- Állítsa az üzemmód-választó kapcsolót **(1)** a „Kikapcsolás” szimbólumra.
- Üritse ki a tartályt **(7)**.

Nedves porszívózás után a penészesedés elkerülése érdekében: (lásd „A nedves szűrő tisztítása”, Oldal 133)

Félautomatikus szűrőtisztítás

Legkésőbb akkor, ha az elszívási teljesítmény már nem kielégítő, aktiválni kell a szűrőtisztítást.

A szűrőtisztítás gyakorisága a por fajtájától és mennyiségétől függ. Rendszeres alkalmazás esetén a maximális szállítási teljesítmény hosszabb ideig fennmarad.

- Kapcsolja ki 6–10 másodpercre, majd kapcsolja ismét be a porszívót. Ezt többször egymásután ismételje meg.
A **(22)** előszűrőt a kikapcsolásnál levegőlökések tisztítják.
- A szűrőtisztítás után a munkavégzéshez kapcsolja ismét be a porszívót.

Karbantartás és szerviz

Karbantartás és tisztítás

► **Húzza ki a csatlakozó dugót a dugaszoló aljzathoz, mielőtt a porszívón karbantartási munkákat végez, vagy meg akarja tisztítani a porszívót, ha beállításokat végez, tartozékokat cserél, vagy a porszívót elraktározza.** Ez az elővigyázatossági intézkedés meggátolja a porszívó akaratlan üzembe helyezését.

► **Tartsa mindig tisztán a porszívót és annak szellőzőnyílásait, hogy jól és biztonságosan dolgozhasson.**

Ha a csatlakozó vezetéket ki kell cserélni, akkor a cserével csak a magát a **Bosch** céget, vagy egy **Bosch** elektromos kéziszerszám-műhely ügyfélszolgálatát szabad megbízni, nehogy a biztonságra veszélyes szituáció lépjen fel.

► **A porszívó karbantartásához és tisztításához viseljen egy porvédő álarcot.**

Időről időre tisztítsa meg egy nedves kendővel a porszívó háztát.

► **Ne tisztítsa a porszívót sűrített levegővel.** A szűrő vagy más alkatrészek megsérülhetnek.

Legalább évente egyszer a gyártónak vagy egy szakembernek végre kell hajtani egy portechnikai ellenőrzést a porszívón (például a szűrő sérülését, a porszívó tömítettségét és a vezérlőberendezés működését is ellenőrizni kell).

Tisztítás és karbantartás veszélyes anyagok porszívózása után

- Tekintszen szennyezettnek minden olyan alkatrészt, amely veszélyes anyagokkal érintkezhetett.
- Porszívózza le, törölje át, illetve zárja le a porszívó külsejét alaposan, mielőtt eltávolítja az egészségre veszélyes anyagokat tartalmazó területről.
- A porszívót csak akkor tisztítsa, szedje szét és tartsa karban, ha ez önmaga vagy más személyek veszélyeztetése nélkül elvégezhető. A karbantartási és tisztítási munkák közben viseljen személyi védőfelszerelést. A munkát jól szellőző helyiségben végezze.
- Szétszerelés előtt először tisztítsa meg a porszívó külsejét.
- A porszívó minden olyan részét, amelyet nem lehet kielégítően tisztítani, vízhatlan zacskókban ártalmatlanítsa. Kérjük, tartsa be az ilyen hulladékok ártalmatlanítására vonatkozó előírásokat.
- A munka befejezése után tisztítsa meg a karbantartási területet.

A tartály tisztítása

Időről időre tisztítsa ki egy a kereskedelemben szokványosan kapható, nem dörzsölő hatású tisztítószerrel a porgyűjtő tartályt **(7)** és hagyja alaposan megszáradni.

A szűrő tisztítása

A porgyűjtő tartály rendszeres kiürítése és a szűrők rendszeres tisztítása optimális szívási teljesítményt biztosít. Ha a szívási teljesítmény ezután sem megfelelő, adja le a porszívót a Vevőszolgálatnál.

Az előszűrő tisztítása



- Nyissa ki a **(9)** zárat és vegye le a porszívó **(10)** felső részét (lásd a **C** ábrát).

Az üzemzavarok elhárítása

- **Ha egy üzemzavar (például szűrőtörés) lép fel, a porszívót azonnal ki kell kapcsolni. Az ismételt üzembevetel előtt az üzemzavart meg kell szüntetni.**

- Az **(22)** előszűrőt a **(28)** markolatnál vegye ki a **(7)** tartályból.
- Rázza ki egy alkalmas hulladékgyűjtő tartály felett a **(22)** előszűrőt.
- Az **(22)** előszűrőt a nyállal a **(3)** tömlőcsatlakozó felé mutató irányban helyezze be a **(7)** tartályba.
- Tegye fel a porszívó **(10)** felső részét és zárja le a **(9)** zárat.

A fő szűrő tisztítása

- Nyissa ki a **(9)** zárat és vegye le a porszívó **(10)** felső részét (lásd a **C** ábrát).
- Forgassa el a **(29)** szűrőtartót ütközésig a  forgásirányba és vegye ki a szűrőtartót a **(20)** fő szűrővel együtt a porszívó **(10)** felső részéből.
- Kefélje le egy puha kefével a **(20)** fő szűrő lamelláit, vagy
Cserélje ki a megrongálódott **(20)** fő szűrőt.
- Húzza rá a **(29)** szűrőtartót a **(20)** fő szűrővel együtt a **(30)** szűrőkosárra és forgassa el a **(29)** szűrőtartót ütközésig a  forgásirányba.
- Tegye fel a porszívó **(10)** felső részét és zárja le a **(9)** zárat.

A nedves szűrő tisztítása

A penészképződés megelőzésére egy nedves elszívás után:

- Nyissa ki a **(9)** zárat és vegye le a porszívó **(10)** felső részét (lásd a **C** ábrát).
- Hagyja alaposan megszáradni a porszívó **(10)** felső részét.
- Húzza le a **(21)** nedves szűrőt a **(30)** szűrőkosárról.
- Mossa ki folyó víz alatt a **(21)** szűrőt, majd hagyja alaposan megszáradni.
- Tegye teljesen fel a **(21)** nedves szűrőt a **(30)** szűrőkosárra.
- Tegye fel a porszívó **(10)** felső részét és zárja le a **(9)** zárat.

Tárolás és szállítás (lásd a J1–J2 ábrát)

- Csavarja rá a hálózati tápvezeték a **(12)** tartófogantyúra.
- Dugaszolja be a **(26)** szívócsöveket a **(14)** tartókba.
- Tegye fel a **(15)** elszívó tömlőt a porszívó felső része köré a **(11)** tartóba.
- A porszívót a **(12)** tartófogantyúnál fogva vigye vagy egyenes padlón húzza a porszívót a **(4)** húzóheveder segítségével maga után.
- Állítsa le a porszívót egy száraz helyiségben és biztosítsa be jogosulatlan használat ellen.
- A **(6)** bolygókerék lefékezéséhez nyomja le a lábával a **(5)** bolygókerékféket.

Probléma	Hibaelhárítás
A szivóturbina nem indul el.	<ul style="list-style-type: none"> Ellenőrizze a hálózati tápvezetékét, a hálózati csatlakozó dugót, a biztosítékot és a dugaszolóaljzatot. A (1) üzemmód-átkapcsoló a „Start-/Stop-Automatika” jelén áll. Állítsa a (1) üzemmód-átkapcsolót „Porszívás” jelére, illetve kapcsolja be a (2) dugaszolóaljzathoz csatlakoztatott elektromos kéziszerszámot.
A szivóturbina a tartály kiürítése után nem indul el.	<ul style="list-style-type: none"> Kapcsolja ki a porszívót, várjon 5 másodpercet, majd kapcsolja ismét be a porszívót.
A szivóerő csökken.	<ul style="list-style-type: none"> Ürítse ki a (7) tartályt. Szűrtesse meg a szivófejt, a (26) szívócső, a (15) elszívótömlő vagy a (20) fő szűrő dugulását. Cserélje ki a (19) műanyag zsákokat vagy a porzsákokat. Pattintsa helyesen be a helyére a (29) szűrőtartót. Tegye fel helyesen a porszívó (10) felső részét és zárja le a (9) lezáró kapcsokat. Cserélje ki a (22) előszűrőt, a (20) fő szűrőt vagy a (21) nedves szűrőt.
Az elszívás során por lép ki	<ul style="list-style-type: none"> Ellenőrizze a (20) fő szűrő előírás szerű beszerelését. Cserélje ki a (20) fő szűrőt.
A kikapcsoló automatika (nedves elszívás) nem reagál.	<p>Az elektromosan nem vezető folyadékok vagy habképződés esetén a kikapcsoló automatika nem működik.</p> <ul style="list-style-type: none"> Folyamatosan ellenőrizze a töltési szintet.
A félautomatikus szűrőtisztítás nem működik	<ul style="list-style-type: none"> Ürítse ki a (7) tartályt.

Vevőszolgálat és alkalmazási tanácsadás

A vevőszolgálat a terméke javításával és karbantartásával, valamint a pótalkatrészekkel kapcsolatos kérdésekre szívesen válaszol. A pótalkatrészekkel kapcsolatos robbantott ábrák és egyéb információk a következő címen is találhatóak:

www.bosch-pt.com

A Bosch Használati Tanácsadó Team szívesen segít, ha termékeinkkel és azok tartozékaival kapcsolatos kérdései vannak.

Ha kérdései vannak vagy pótalkatrészeket szeretne rendelni, önkéntlenül adja meg a termék típusábláján található 10-jegyű cikkszámot.

Magyarország

Robert Bosch Kft.

1103 Budapest

Gyömrői út. 120.

A www.bosch-pt.hu oldalon online megrendelheti készülékének javítását.

Tel.: +36 1 879 8502

Fax: +36 1 879 8505

info.bsc@hu.bosch.com

www.bosch-pt.hu

További szerviz-címek az alábbi címen találhatóak:

www.bosch-pt.com/serviceaddresses

Eltávolítás

A porszívót, a tartozékokat és a csomagolásokat a környezetvédelmi szempontoknak megfelelően kell újrafelhasználásra leadni.



Ne dobja ki a porszívót a háztartási szeméttbe!

Csak az EU-tagországok számára:

A már nem használható porszívókat elkülönítve kell ártalmatlanítani. Használja a rendelkezésre álló gyűjtőrendszereket. Szakszerűtlen ártalmatlanítás esetén az elhasznált elektromos és elektronikus készülékek a veszélyes anyagok lehetséges jelenléte miatt káros hatással lehetnek a környezetre és az emberek egészségére.

Русский

Только для стран Евразийского экономического союза (Таможенного союза)

В состав эксплуатационных документов, предусмотренных изготовителем для продукции, могут входить настоящее руководство по эксплуатации, а также приложения. Информация о подтверждении соответствия содержится в приложении. Информация о стране происхождения указана на корпусе изделия и в приложении.

Дата изготовления указана на корпусе изделия.
Контактная информация относительно импортера содержится на упаковке.

Срок службы изделия

Срок службы изделия составляет 7 лет. Не рекомендуется к эксплуатации по истечении 5 лет хранения с даты изготовления без предварительной проверки (дату изготовления см. на этикетке).

Перечень критических отказов и ошибочные действия персонала или пользователя

- не использовать с поврежденной рукояткой или поврежденным защитным кожухом
- не использовать при появлении дыма непосредственно из корпуса изделия
- не использовать с перебитым или оголенным электрическим кабелем
- не использовать на открытом пространстве во время дождя (в распыляемой воде)
- не включать при попадании воды в корпус
- не использовать при сильном искрении
- не использовать при появлении сильной вибрации

Критерии предельных состояний

- перетёрт или повреждён электрический кабель
- повреждён корпус изделия

Тип и периодичность технического обслуживания

Рекомендуется очистить инструмент от пыли после каждого использования.

Хранение

- необходимо хранить в сухом месте
- необходимо хранить вдали от источников повышенных температур и воздействия солнечных лучей
- при хранении необходимо избегать резкого перепада температур
- хранение без упаковки не допускается
- подробные требования к условиям хранения смотрите в ГОСТ 15150-69 (Условие 1)

Транспортировка

- категорически не допускается падение и любые механические воздействия на упаковку при транспортировке
- при разгрузке/погрузке не допускается использование любого вида техники, работающей по принципу зажима упаковки
- подробные требования к условиям транспортировки смотрите в ГОСТ 15150-69 (Условие 5)

Указания по технике безопасности для пылесосов



Прочтите все указания и инструкции по технике безопасности. Несоблюдение указаний по технике безопасности и инструкций может привести к поражению электрическим током, пожару и/или тяжелым травмам.

Сохраняйте эти инструкции и указания для будущего использования.

► **Этот пылесос не рассчитан на использование детьми или лицами с ограниченными физическими, сенсорными или умственными способностями или недостаточным опытом и знаниями.** Иначе существует опасность неправильного использования или получения травм.

► **Не оставляйте детей без присмотра.** Дети не должны играть с пылесосом.

► **Соблюдайте все правила безопасности при работе с веществами, которые всасываются пылесосом.**

► **Не собирайте пылесосом древесную пыль бука или дуба, пыль горных пород и асбест.** Эти материалы являются канцерогенными.

ПРЕДУПРЕЖДЕНИЕ Используйте пылесос только в том случае, если Вы получили достаточно информации о пылесосе, собираемых веществах и их безопасном удалении. Тщательный инструктаж снижает риск неправильной эксплуатации и травм.

ПРЕДУПРЕЖДЕНИЕ Пылесос предназначен для собирания сухих веществ, а при принятии соответствующих мер – также для собирания жидкостей. Проникновение воды внутрь электроинструмента увеличивает риск поражения электротоком.

► **Не собирайте пылесосом горючие или взрывоопасные жидкости, например, бензин, масло, спирт, растворители. Не всасывайте горячую, горючую или взрывоопасную пыль. Не пользуйтесь пылесосом в помещениях с высокой взрывоопасностью.** Пыль, пары или жидкости могут загореться или взорваться.

ПРЕДУПРЕЖДЕНИЕ Используйте розетку только в указанных в руководстве по эксплуатации целях.

ПРЕДУПРЕЖДЕНИЕ При выходе пены или воды из пылесоса сразу выключайте пылесос и опорожняйте контейнер.

Иначе пылесос может быть поврежден.

► **ВНИМАНИЕ!** Храните пылесос только внутри помещений.

► **ВНИМАНИЕ!** Регулярно очищайте поплавков и проверяйте его на предмет повреждений. Они могут негативно сказаться на функциональной способности.

- ▶ Если невозможно избежать применения пылесоса в сыром помещении, подключайте электроинструмент через устройство защитного отключения. Применение устройства защитного отключения снижает риск электрического поражения.
- ▶ Каждый раз перед началом работы проверяйте пылесос, шнур питания и штепсель. Не пользуйтесь пылесосом при обнаружении повреждений. Не открывайте пылесос самостоятельно, его ремонт разрешается выполнять только квалифицированному персоналу и только с использованием оригинальных запчастей. Поврежденные пылесосы, шнуры питания и штепсели повышают риск поражения электрическим током.
- ▶ Не перегревайте и не сдавливайте шнур. Не тяните за шнур для извлечения вилки из розетки или для перемещения пылесоса. Поврежденный шнур повышает риск поражения электричеством.
- ▶ Перед работами по техобслуживанию и очистке пылесоса, его настройке, замене принадлежностей или перед хранением извлекайте вилку из розетки. Эта мера предосторожности предотвращает непреднамеренное включение пылесоса.
- ▶ Обеспечивайте хорошую вентиляцию на рабочем месте!
- ▶ Ремонт пылесоса разрешается выполнять только квалифицированному персоналу и только с использованием оригинальных запчастей. Этим обеспечивается безопасность пылесоса.

⚠ ПРЕДУПРЕЖДЕНИЕ Пылесос содержит вредную для здоровья пыль. Процедуры опорожнения и техобслуживания, включая извлечение контейнера для пыли, разрешается проводить только силами специалистов. Необходимо соответствующее защитное снаряжение. Не эксплуатируйте пылесос без полной и качественно установленной фильтрующей системы. Иначе Вы подвергнете опасности свое здоровье.

- ▶ Перед эксплуатацией проверяйте безупречное состояние шланга отсасывания. Оставляйте при этом шланг отсасывания подключенным к пылесосу, чтобы пыль случайно не высыпалась. Иначе Вы можете вдохнуть пыль.
- ▶ Не садитесь на пылесос. Этим Вы можете повредить пылесос.
- ▶ Аккуратно обращайтесь с сетевым шнуром и шлангом отсасывания. Иначе Вы можете подвергнуть опасности других людей.
- ▶ Не очищайте пылесос под прямой струей воды. Проникновение воды в крышку пылесоса увеличивает риск удара электрическим током.
- ▶ Подключайте пылесос к заземленной надлежащим образом сети. В розетке и удлинителе должен быть исправный защитный провод.
- ▶ Не используйте розетку на пылесосе при влажной уборке или при высокой влажности. Из-за контакта с

водой существует опасность короткого замыкания или поражения электрическим током.

Символы

Следующие символы могут быть важны при эксплуатации Вашего пылесоса. Запомните, пожалуйста, эти символы и их значение. Правильное понимание символов поможет Вам лучше и надежнее использовать пылесос.

Символы и их значение



ПРЕДУПРЕЖДЕНИЕ! Прочтите все указания и инструкции по технике безопасности. Несоблюдение указаний по технике безопасности и инструкций может привести к поражению электрическим током, пожару и/или тяжелым травмам.



Пылесос класса L в соответствии с IEC/EN 60335-2-69 для **удаления сухой** вредной для здоровья пыли с ограниченным значением экспозиционной дозы > 1 мг/м³



Не подвешивайте пылесос на крюк крана, напр., для транспортировки. Пылесос не пригоден для подъема краном. Это чревато травмами и повреждением пылесоса.



Не садитесь и не вставляйте на пылесос, а также не используйте его в качестве лестницы. Пылесос может опрокинуться или повредиться. Существует опасность травм.



Автоматическое включение/выключение

Всасывание пыли от работающих электроинструментов
Пылесос включается автоматически, выключение происходит с задержкой по времени

0

Выключение



Режим всасывания

Собирание пылевых отложений



Указание максимально допустимой общей потребляемой мощности подклю-

Символы и их значение

ценного электроинструмента (в зависимости от страны)

Описание продукта и услуг

Пожалуйста, следуйте указаниям рисунков в начале руководства по эксплуатации.

Применение по назначению

Пылесос предназначен для сборки, всасывания, перемещения и отделения негорючей сухой пыли, негорючих жидкостей и водно-воздушной смеси. Пылесос прошел соответствующую проверку и соответствует классу пыли L. Он пригоден для повышенных нагрузок при промышленном использовании, напр., для ремесленных работ, при использовании в промышленности и в мастерских.

Пылесос для класса пыли L в соответствии с IEC/EN 60335-2-69 разрешается применять только для всасывания вредной для здоровья пыли с граничным значением экспозиционной дозы $> 1 \text{ мг/м}^3$.

Используйте пылесос только в том случае, если Вы полностью ознакомились со всеми функциями и в состоянии пользоваться ими без каких-либо ограничений или получили соответствующие указания.

Изображенные составные части

Нумерация составных частей выполнена по изображению на странице с иллюстрациями.

- (1) Переключатель режимов
- (2) Розетка для электроинструмента
- (3) Патрубок для шланга (режим всасывания)
- (4) Эластичная лента
- (5) Тормоз направляющего ролика
- (6) Направляющий ролик
- (7) Контейнер
- (8) Колесо
- (9) Замок крышки пылесоса
- (10) Крышка пылесоса
- (11) Держатель шланга пылеудаления
- (12) Ручка для переноски
- (13) Патрубок для шланга (режим выдувания)
- (14) Держатель всасывающей трубы
- (15) Шланг пылеудаления
- (16) Адаптер пылеудаления
- (17) Изогнутая насадка
- (18) Щелевая насадка
- (19) Пластиковый мешок/пылесборный мешок^{a)}
- (20) Основной фильтр
- (21) Мокрый фильтр
- (22) Предварительный фильтр
- (23) Резиновая кромка
- (24) Вставные щетки
- (25) Напольная насадка
- (26) Всасывающая трубка
- (27) Нажимная кнопка
- (28) Рукоятка предварительного фильтра
- (29) Держатель фильтра
- (30) Фильтрующий элемент
- (31) Отверстие для всасывания
- (32) Скобы для закрепления пластикового мешка
- (33) Отверстие для воздуха с заглушкой
- (34) Выдувной шланг^{a)}

a) Эти принадлежности не входят в стандартный комплект поставки.

Технические данные

Влаغوотсос/пылесос	GAS 12-25 PL	
Артикул	3 601 J7C 1..	
Номинальная потребляемая мощность	Вт	1250
Частота	Гц	50–60
Объем контейнера (брутто)	л	25
Объем нетто (сбор жидкостей)	л	15
Объем пылесборного мешка	л	20
Макс. разрежение ^{A)}		
– Пылесос	кПа	19
– Турбина	кПа	20
Макс. пропускная способность ^{A)}		
– Пылесос	л/с	36
– Турбина	л/с	65
Автоматическое включение/выключение		●
Вес ^{B)}	кг	9
Класс защиты		⊕/ I
Степень защиты		IPX4

A) измерено при шланге отсоса Ø 35 мм с длиной 3 м

B) Вес без кабеля для подключения к сети и без штепсельной вилки

Параметры указаны для номинального напряжения [U] 230 В. При других значениях напряжения, а также в специфическом для страны исполнении инструмента возможны иные параметры.

Значения могут варьироваться в зависимости от инструмента, способа применения и условий окружающей среды. Более подробная информация представлена на сайте www.bosch-professional.com/wac.

Автоматическое включение/выключение^{А)}

	Номинальное напряжение	Максимальная мощность	Минимальная мощность
EU	220–240 В	2050 Вт	100 Вт
CH	220–240 В	1050 Вт	100 Вт

А) Указание максимально допустимой общей потребляемой мощности подключенного электроинструмента (в зависимости от страны)

Данные по шуму и вибрации

Значения шумовой нагрузки определены в соответствии с **EN 60335-2-69**.

А-скорректированный уровень звукового давления пылесоса обычно составляет **76 дБ(А)**. Погрешность $K = 3$ дБ. Уровень шума во время выполнения работ может превышать указанные значения. **Используйте средства защиты органов слуха!**

Суммарная вибрация a_h (векторная сумма трех направлений) и погрешность K определены в соответствии с **EN 60335-2-69**:

$a_h < 2,5 \text{ м/с}^2$, $K = 1,5 \text{ м/с}^2$.

Сборка

- ▶ **Перед работами по техобслуживанию и очистке пылесоса, его настройке, замене принадлежностей или перед хранением извлекайте вилку из розетки.**

Эта мера предосторожности предотвращает непреднамеренное включение пылесоса.

Монтаж принадлежностей для всасывания (см. рис. А)

Шланг отсоса (15) оснащен системой зажима, при помощи которой можно присоединять принадлежности для отсасывания (адаптер пылеудаления (16), изогнутую насадку (17)).

Монтаж насадок и труб

- Наденьте изогнутую насадку (17) на шланг пылеудаления (15) так, чтобы обе нажимные кнопки (27) шланга пылеудаления отчетливо вошли в зацепление.
- Затем плотно наденьте требуемую принадлежность для пылеудаления (напольную насадку, щелевую насадку, всасывающую трубу и т.д.) на изогнутую насадку (17).
- Для снятия надавите нажимные кнопки (27) внутрь и снимите элементы друг с друга.

Установка адаптера отсасывания

- Наденьте адаптер пылеудаления (16) на шланг отсоса (15) так, чтобы обе нажимные кнопки (27) шланга отсоса отчетливо вошли в зацепление.
- Для снятия надавите нажимные кнопки (27) внутрь и снимите элементы друг с друга.

Подключение шланга всасывания**Режим всасывания (см. рис. В1)**

- Вставьте всасывающий шланг (15) в патрубком для шланга (3) и поверните его до упора по направлению вращения .



Указание: Из-за трения пыли при всасывании на всасывающем шланге и принадлежностях образуется электростатический заряд, в результате чего пользователь может испытать статический разряд (в зависимости от условий окружающей среды и чувствительности тела).

В основном Bosch рекомендует использовать антистатический всасывающий шланг (принадлежности) при всасывании мелкой пыли и сухих материалов.

Функция продувки (см. рис. В2)

- ▶ **Пылесос оснащен функцией продувки. Не выдувайте отработанный воздух в открытое пространство. Используйте функцию продувки только с чистым шлангом.** Пыль может нанести вред здоровью.

Для функции выдувания используйте только изображенный здесь выдувной шланг (34) (принадлежности) с подходящим патрубком. Всасывающий шланг из комплекта поставки нельзя использовать для выдувания.

- Включите пылесос как минимум на 5 с (переключатель режимов (1) на символ «Режим всасывания»), чтобы очистить шланг пылеудаления (15) от отложившейся пыли.
- Поверните всасывающий шланг (15) до упора в направлении вращения  и выньте его из патрубка для шланга (3).
- Вставьте выдувной шланг (34) в патрубок для шланга (13) и поверните его до упора по направлению вращения .

Извлечение/установка предварительного фильтра

Предварительный фильтр (22) удерживает крупную грязь и тем самым повышает срок службы основного фильтра. Для очистки основного фильтра необходимо извлекать предварительный фильтр из контейнера.

Возьмите предварительный фильтр (22) за рукоятку (28) для легкого извлечения.

Извлечение предварительного фильтра (см. рис. D1)

- Откройте замки (9) и снимите крышку пылесоса (10) (см. рис. С).
- Извлеките предварительный фильтр (22) за ручку (28) из контейнера (7).

Установка предварительного фильтра (см. рис. D2)

- Установите предварительный фильтр (22) стрелкой в направлении к патрубку для шланга (3) в контейнер (7).
- Наденьте крышку пылесоса (10) и закройте замки (9).

Извлечение/установка основного фильтра

Извлечение основного фильтра (см. рис. E1)

- Откройте замки (9) и снимите крышку пылесоса (10) (см. рис. C).
- Поверните держатель фильтра (29) до упора в направлении вращения  и извлеките держатель фильтра вместе с основным фильтром (20) из крышки пылесоса (10).

Установка основного фильтра (см. рис. E2)

- Наденьте держатель фильтра (29) вместе с основным фильтром (20) на фильтрующий элемент (30) и поверните держатель фильтра (29) до упора в направлении вращения .
- Наденьте крышку пылесоса (10) и закройте замки (9).

Установка/извлечение мокрого фильтра

Для облегчения сбора смеси воды и твердых материалов пылесос оснащен мокрым фильтром (21), который отделяет жидкость от твердых материалов.

Установка мокрого фильтра (см. рис. F1)

- Откройте замки (9) и снимите крышку пылесоса (10) (см. рис. C).
- Поверните держатель фильтра (29) до упора в направлении вращения  и извлеките держатель фильтра вместе с основным фильтром (20) из крышки пылесоса (10).
- Полностью наденьте мокрый фильтр (21) на фильтрующий элемент (30).
- Наденьте крышку пылесоса (10) и закройте замки (9).

Извлечение мокрого фильтра (см. рис. F2)

- Откройте замки (9) и снимите крышку пылесоса (10) (см. рис. C).
- Извлеките мокрый фильтр (21) из фильтрующего элемента (30).
- Наденьте держатель фильтра (29) вместе с основным фильтром (20) на фильтрующий элемент (30) и поверните держатель фильтра (29) до упора в направлении вращения .
- Наденьте крышку пылесоса (10) и закройте замки (9).

Установка/извлечение пластикового мешка или мешка для пыли (сухое отсасывание)

Для сухого отсасывания можно вставить пластиковый мешок (19) или мешок для пыли (принадлежность) в контейнер (7). Это облегчает сбор крупной грязи.

Установка пластикового мешка (см. рис. G1–G3)

- Откройте замки (9) и снимите крышку пылесоса (10) (см. рис. C).
- Извлеките предварительный фильтр (22) за ручку (28) из контейнера (7).
- Вложите пластиковый мешок (19) в контейнер (7) приемным отверстием вперед. Закрепите пласти-

ковый мешок под всасывающим отверстием (31) при помощи скоб (32).

- Убедитесь, что пластиковый мешок (19) полностью прилегает к внутренним стенкам контейнера (7).
- Перекиньте остальную часть пластикового мешка (19) через ободок контейнера (7).
- Установите предварительный фильтр (22) стрелкой в направлении к патрубку для шланга (3) в контейнер (7).
- Наденьте крышку пылесоса (10) и закройте замки (9).

Извлечение и запечатывание пластикового мешка

- Откройте замки (9) и снимите крышку пылесоса (10) (см. рис. C).
- Извлеките предварительный фильтр (22) за ручку (28) из контейнера (7).
- Вытащите края полного пластикового мешка (19) из скоб (32), потянув его назад.
- Осторожно извлеките пластиковый мешок (19) из контейнера (7) так, чтобы он не повредился.
- Следите за тем, чтобы пластиковый мешок не задел всасывающее отверстие (31) или иные острые предметы.

Смена/установка мешка для пыли (принадлежность)

- Откройте замки (9) и снимите крышку пылесоса (10) (см. рис. C).
- Извлеките предварительный фильтр (22) за ручку (28) из контейнера (7).
- Снимите полный пылевой мешок (19) с присоединительного фланца, потянув его назад. Закройте отверстие пылевого мешка, повернув для этого крышку. Извлеките закрытый пылевой мешок из контейнера (7).
- Наденьте новый мешок для пыли на соединительный фланец пылесоса. Пылевой мешок должен прилегать к внутренней стенке контейнера (7) по всей длине.
- Установите предварительный фильтр (22) стрелкой в направлении к патрубку для шланга (3) в контейнер (7).
- Наденьте крышку пылесоса (10) и закройте замки (9).

Установка резиновых кромок (всасывание жидкостей) (см. рис. H)

Указание: Требования по степени фильтрации (пыль класса L) подтверждены только для сухого пылеудаления.

- Извлеките вставные щетки (24) при помощи подходящего инструмента из напольной насадки (25).
- Вставьте резиновые кромки (23) в напольную насадку (25).

Указание: Структурированная сторона резиновых кромок должна смотреть наружу.

Работа с инструментом

- ▶ **Перед работами по техобслуживанию и очистке пылесоса, его настройке, замене принадлежностей или перед хранением извлекайте вилку из розетки.**

Эта мера предосторожности предотвращает непреднамеренное включение пылесоса.

При эксплуатации пылесоса убедитесь в том, что направляющие ролики пылесоса заблокированы, чтобы предотвратить его непреднамеренное откатывание. Перед эксплуатацией проверьте ролики на соответствующей поверхности.

Включение устройства

- ▶ **Учитывайте напряжение в сети!** Напряжение источника питания должно соответствовать данным на заводской табличке пылесоса.
- ▶ **Осведомьтесь о действующих в Вашей стране положениях/законодательных предписаниях относительно обращения с вредной для здоровья пылью.**

Пылесос может использоваться для сбора и отсасывания следующих материалов:

- Пыль с граничным значением экспозиционной дозы $> 1 \text{ мг/м}^3$

Не используйте пылесос во взрывоопасных помещениях.

Для обеспечения оптимальной мощности всасывания шланг пылеудаления (15) всегда должен быть полностью размотан с крышки пылесоса (10).

Сухое отсасывание

Указание: убедитесь в том, что при сухом пылеудалении предварительный фильтр (22) и основной фильтр (20) вставлены в пылесос.

Собирание пылевых отложений

- Для **включения** пылесоса установите переключатель режимов (1) на символ «Режим всасывания».
- Для **выключения** пылесоса установите переключатель режимов (1) на символ «Выключение».



⓪

Всасывание пыли от работающих электроинструментов (см. рис. I)

- ▶ **Если отработанный воздух отводится в помещение, в помещении должна быть обеспечена достаточная кратность воздухообмена. Обратите внимание на соответствующие предписания, действующие в Вашей стране.**

В пылесосе имеется розетка с защитным контактом (2). В нее можно включить внешний электроинструмент. Примите во внимание максимально допустимую потребляемую мощность подключенного электроинструмента.

- Монтируйте адаптер пылеудаления (16).



- Вставьте адаптер пылеудаления (16) в патрубок пылеудаления электроинструмента.

Указание: при работе с электроинструментами, которые подают мало воздуха в шланг всасывания (напр., электролобзики, шлифмашины и т. д.), необходимо обязательно открывать отверстие для воздуха с заглушкой (33) на адаптере всасывания (16). Только так можно обеспечить бесперебойную работу полуавтоматического очищения фильтра.

Для этого поворачивайте кольцо над отверстием для воздуха с заглушкой (33), пока отверстие не достигнет максимального размера.

- Чтобы **задействовать автоматическое включение/выключение** пылесоса, установите переключатель режимов (1) на символ «Автоматическое включение/выключение».



- Для **включения** пылесоса включите электроинструмент, подключенный к штепсельной розетке (2). Пылесос запускается автоматически.

- Выключите электроинструмент, чтобы **пылеудаление прекратилось**.

Функция работы на выбеге при автоматическом включении/выключении обеспечивает работу в течение ок. 6 секунд после выключения, чтобы убрать остатки пыли из всасывающего шланга.

- Для **выключения** пылесоса установите переключатель режимов (1) на символ «Выключение».

⓪

Всасывание жидкостей

- ▶ **Не собирайте пылесосом горючие или взрывоопасные жидкости, например, бензин, масло, спирт, растворители. Не всасывайте горячую, горючую или взрывоопасную пыль. Не пользуйтесь пылесосом в помещениях с высокой взрывоопасностью.** Пыль, пары или жидкости могут загореться или взорваться.

- ▶ **Не рекомендуется использовать пылесос в качестве насоса для воды.** Пылесос предназначен для всасывания водно-воздушной смеси.

Указание: Убедитесь в том, что при всасывании жидкостей основной фильтр (20) извлечен из пылесоса.

Операции перед всасыванием жидкостей

- Откройте замки (9) и снимите крышку пылесоса (10) (см. рис. C).
- При необходимости извлеките пластиковый мешок (19) или пылевой мешок.
- Поверните держатель фильтра (29) до упора в направлении вращения  и извлеките держатель фильтра вместе с основным фильтром (20) из крышки пылесоса (10).
- Полностью наденьте мокрый фильтр (21) на фильтрующий элемент (30).

Убедитесь, что мокрый фильтр **(21)** находится точно над фильтрующим элементом **(30)**.

- Наденьте крышку пылесоса **(10)** и закройте замки **(9)**.
- Вставьте резиновые кромки **(23)** в напольную насадку **(25)**.

Собирание жидкостей

- Включите пылесос (переключатель режимов **(1)** на символ «Режим всасывания»).

Пылесос оснащен поплавком. По достижении максимальной высоты наполнения всасывание прекращается.

- Установите переключатель режимов **(1)** на символ «Выключение».
- Опорожните контейнер **(7)**.

Для предотвращения образования плесени после всасывания жидкостей: (см. „Очистка мокрого фильтра“, Страница 142)

Полуавтоматическая очистка фильтра

Автоматическую очистку фильтра необходимо включить не позднее, чем мощность всасывания станет недостаточной.

Частота очистки фильтра зависит от вида и количества пыли. При регулярном применении максимальная производительность всасывания сохраняется дольше.

- Выключите пылесос на 6–10 секунд, затем снова включите его. Повторите эту операцию несколько раз подряд.
- Предварительный фильтр **(22)** во время выключения очищается посредством воздушных ударов.
- Чтобы продолжить работу после очистки фильтра, снова включите пылесос.

Техобслуживание и сервис

Техобслуживание и очистка

- ▶ **Перед работами по техобслуживанию и очистке пылесоса, его настройке, замене принадлежностей или перед хранением извлекайте вилку из розетки.**

Эта мера предосторожности предотвращает непреднамеренное включение пылесоса.

- ▶ **Для обеспечения качественной и безопасной работы содержите пылесос и вентиляционные прорези в чистоте.**

Если требуется поменять шнур, во избежание опасности обращайтесь на фирму **Bosch** или в авторизованную сервисную мастерскую для электроинструментов **Bosch**.

- ▶ **При обслуживании и чистке пылесоса одевайте пылезащитную маску.**

Время от времени протирайте корпус пылесоса влажной тряпкой.

- ▶ **Не очищайте пылесос сжатым воздухом.** Фильтр или другие компоненты могут получить повреждения.

Проверка пылесоса должна проводиться производителем или прошедшим инструктаж лицом не реже одного раза в год (например, проверка фильтров на наличие по-

вреждений, герметичности пылесоса и надлежащего функционирования контрольных приборов).

Очистка и техническое обслуживание после уборки веществ, опасных для здоровья

- Считайте все детали, которые могли контактировать с опасными веществами, загрязненными.
- Пропылесосьте, протрите или загерметизируйте внешнюю поверхность пылесоса, прежде чем убирать его из зоны с веществами, опасными для здоровья.
- Очищайте, разбирайте и проводите обслуживание пылесоса только в том случае, если это не представляет опасности для вас или других людей. Во время технического обслуживания и очистки используйте средства индивидуальной защиты. Проводите работы в хорошо проветриваемом помещении.
- Прежде чем разбирать пылесос, сначала очистите его снаружи.
- Утилизируйте все части пылесоса, которые не поддаются надлежащей очистке, в непроницаемые пакеты. Пожалуйста, соблюдайте установленные правила по утилизации подобных отходов.
- Очистите зону технического обслуживания после завершения работ.

Очистка контейнера

Время от времени протирайте контейнер **(7)** обычным, небразивным моющим средством и давайте ему высохнуть.

Очистка фильтра

Регулярное опорожнение контейнера для пыли и очистка фильтра гарантируют оптимальную мощность всасывания. Если после этого производительность всасывания не повысится, то пылесос следует сдать в сервисную мастерскую.

Очистка предварительного фильтра

- Откройте замки **(9)** и снимите крышку пылесоса **(10)** (см. рис. **С**).
- Извлеките предварительный фильтр **(22)** за ручку **(28)** из контейнера **(7)**.
- Вытряхните предварительный фильтр **(22)** над подходящим мусорным баком.
- Установите предварительный фильтр **(22)** стрелкой в направлении к патрубку для шланга **(3)** в контейнер **(7)**.
- Наденьте крышку пылесоса **(10)** и закройте замки **(9)**.

Очистка основного фильтра

- Откройте замки **(9)** и снимите крышку пылесоса **(10)** (см. рис. **С**).
- Поверните держатель фильтра **(29)** до упора в направлении вращения  и извлеките держатель фильтра вместе с основным фильтром **(20)** из крышки пылесоса **(10)**.
- Очистите пластинки основного фильтра **(20)** мягкой щеткой.
- или*
- Замените поврежденный основной фильтр **(20)**.

- Наденьте держатель фильтра (29) вместе с основным фильтром (20) на фильтрующий элемент (30) и поверните держатель фильтра (29) до упора в направлении вращения .
- Наденьте крышку пылесоса (10) и закройте замки (9).

Очистка мокрого фильтра

Для предотвращения образования плесени после всасывания жидкостей:

- Откройте замки (9) и снимите крышку пылесоса (10) (см. рис. С).
- Дайте крышке пылесоса (10) как следует просохнуть.
- Извлеките мокрый фильтр (21) из фильтрующего элемента (30).
- Промойте мокрый фильтр (21) проточной водой и дайте ему как следует высохнуть.
- Полностью наденьте мокрый фильтр (21) на фильтрующий элемент (30).

Устранение неисправностей

- В случае неполадки (напр., излома фильтра) пылесос нужно немедленно выключить. Перед повторным включением нужно устранить неполадку.

Проблема	Устранение
Всасывающая турбина не запускается.	<ul style="list-style-type: none"> – Проверьте сетевой шнур, штепсельную вилку, предохранитель и штепсельную розетку.
После опорожнения контейнера турбина не включается.	<ul style="list-style-type: none"> – Переключатель режимов (1) стоит в положении «Автоматическое включение/выключение». – Установите переключатель режимов (1) на символ «Режим всасывания» или включите электронинструмент, подключенный к штепсельной розетке (2).
Мощность всасывания падает.	<ul style="list-style-type: none"> – Опорожните контейнер (7). – Удалите засорения из всасывающей насадки, всасывающей трубы (26), шланга пылеудаления (15) или основного фильтра (20). – Замените пластиковый мешок (19) или пылесборный мешок. – Правильно вставьте держатель фильтра (29) до щелчка. – Правильно поставьте крышку пылесоса (10) и закройте замки (9). – Замените предварительный фильтр (22), основной фильтр (20) или мокрый фильтр (21).
При чистке пылесосом из него разлетается пыль	<ul style="list-style-type: none"> – Проверьте правильность установки основного фильтра (20). – Замените основной фильтр (20).
Автоматическое выключение (всасывание жидкостей) не срабатывает.	<p>В случае непроводящих жидкостей или при образовании пены автоматическое выключение не работает.</p> <ul style="list-style-type: none"> – Постоянно проверяйте уровень заполнения.
Полуавтоматическая очистка фильтра не работает	<ul style="list-style-type: none"> – Опорожните контейнер (7).

Сервис и консультирование по вопросам применения

Сервисный отдел ответит на все Ваши вопросы по ремонту и обслуживанию Вашего продукта, а также по зап-

- Наденьте крышку пылесоса (10) и закройте замки (9).

Хранение и транспортировка (см. рис. J1–J2)

- Обмотайте сетевой шнур вокруг ручки для переноса (12).
- Вставьте всасывающие трубы (26) в держатели (14).
- Проложите всасывающий шланг (15) вокруг крышки пылесоса в крепление (11).
- Переносите пылесос за ручку (12) или тяните пр ровному полу за собой при помощи ленты для перетягивания (4).
- Убирайте пылесос на хранение в сухое помещение и защищайте его от несанкционированного использования.
- Для фиксирования направляющего ролика (6) опустите тормоз направляющего ролика (5) вниз.

частям. Сборочные чертежи и информация о запасных частях находятся на: www.bosch-pt.com
Консультанты по вопросам применения Bosch с удоволь-

ствием допомогуть Вам при вопросах в отношении наших продуктів и принадлежности к ним.

Пожалуйста, во всех запросах и заказах запчастей обязательно указывайте 10-значный товарный номер по заводской табличке изделия.

Для региона: Россия, Беларусь, Казахстан

Гарантийное обслуживание и ремонт электроинструмента, с соблюдением требований и норм изготовителя производятся на территории всех стран только в фирменных или авторизованных сервисных центрах «Роберт Бош». ПРЕДУПРЕЖДЕНИЕ! Использование контрафактной продукции опасно в эксплуатации, может привести к ущербу для Вашего здоровья. Изготовление и распространение контрафактной продукции преследуется по Закону в административном и уголовном порядке.

Россия

Уполномоченная изготовителем организация:
ООО «Роберт Бош» Васьутинское шоссе, вл. 24
141400, г. Химки, Московская обл.
Тел.: +7 800 100 8007
E-Mail: info.powertools@ru.bosch.com
www.bosch-pt.ru

Прочие сервисные адреса находятся на:

www.bosch-pt.com/serviceaddresses

Утилизация

Отслужившие свой срок пылесос, принадлежности и упаковку следует сдавать на экологически чистую рециркуляцию отходов.



Не выбрасывайте пылесос в бытовой мусор!

Только для стран-членов ЕС:

Вышедшие из употребления пылесосы должны быть утилизированы отдельно. Воспользуйтесь предусмотренными для этого системами сбора.

При неправильной утилизации отработанное электрическое и электронное оборудование может оказать вредное воздействие на окружающую среду и здоровье человека из-за возможного присутствия опасных веществ.

Українська

Вказівки з техніки безпеки для відсмоктувачів



Прочитайте всі застереження і вказівки. Невиконання вказівок з техніки безпеки та інструкцій може призвести до ураження електричним струмом, пожежі та/або важких серйозних травм.

Добре зберігайте на майбутнє ці попередження і вказівки.

► **Цей пиломок не розрахований на використання дітьми і особами з обмеженими фізичними, сенсорними або розумовими здібностями або недостатнім досвідом і знаннями.** Інакше можливе неправильне використання та небезпека одержання травм.

► **Дивіться за дітьми.** Діти не повинні гратися з пиломкомом.

► **Дотримуйтесь усіх правил безпеки при роботі з речовинами, що збираються пиломкомом.**

► **Не збирайте букову або дубову тирсу, кам'яний пил, азбест.** Ці речовини вважаються канцерогенними.

⚠ ПОПЕРЕДЖЕННЯ

Використовуйте пиломок лише після отримання достатньої інформації стосовно

використання пиломкома, матеріалів, що збираються, та їхнього безпечного видалення. Ретельний інструктаж зменшує ризик неправильного користування інструментом та ризик травм.

⚠ ПОПЕРЕДЖЕННЯ

Пиломок призначений для збирання сухих матеріалів, а при вживанні відповідних заходів –

також для всмоктування рідин. Потраплення рідини в електроінструмент підвищує ризик ураження електричним струмом.

► **Не всмоктуйте пиломкомом горючі або вибухонебезпечні рідини, наприклад, бензин, оливу, спирт, розчинники.** Не всмоктуйте гарячий пил, пил, що горить, та вибухонебезпечний пил. Не використовуйте пиломок у приміщеннях, де існує небезпека вибуху. Пил, пари або рідини можуть загорятися або вибухати.

⚠ ПОПЕРЕДЖЕННЯ

Використовуйте розетку лише в зазначених в інструкції з експлуатації цілях.

⚠ ПОПЕРЕДЖЕННЯ

Негайно вимкніть пиломок при витіканні піни або води і спорожніть ємність. Інакше

пилосмок може пошкодитися.

► **УВАГА!** Пиломок дозволяється зберігати лише в приміщеннях.

► **УВАГА!** Регулярно очищайте поплавець та перевіряйте його на наявність пошкоджень. Вони

можуть негативно вплинути на функціональну здатність.

- ▶ **Якщо не можна запобігти використанню пиломоска у вологому середовищі, використовуйте пристрій захисного вимкнення.** Використання пристрою захисного вимкнення зменшує ризик ураження електричним струмом.
- ▶ **Кожного разу перед використанням перевіряйте пиломосок, кабель і штепсель. Не користуйтеся пиломоском у разі виявлення пошкоджень. Не розкривайте пиломосок самостійно, його ремонт дозволяється виконувати лише кваліфікованому персоналу і лише з використанням оригінальних запчастин.** Пошкоджений пиломосок, шнур або штепсель збільшує ризик ураження електричним струмом.
- ▶ **Не переїжджайте через шнур та не стискайте його. Не тягніть за шнур, щоб витягнути штепсель з розетки або перемістити пиломосок.** Пошкоджений електрокабель збільшує небезпеку ураження електричним струмом.
- ▶ **Витягніть штепсель з розетки, перш ніж виконувати роботи з технічного обслуговування або очищення, налаштовувати пиломосок, міняти приладдя або перш ніж відкласти пиломосок.** Ці попереджувальні заходи з техніки безпеки зменшують ризик випадкового запуску пиломоска.
- ▶ **Слідкуйте за доброю вентиляцією на робочому місці.**
- ▶ **Ремонт пиломоска дозволяється виконувати лише кваліфікованому персоналу і лише з використанням оригінальних запчастин.** Цим забезпечується збереження пиломоском його безпечних властивостей.

⚠ ПОПЕРЕДЖЕННЯ

Пиломосок містить шкідливий для здоров'я пил. Процедури спорожнення та технічного обслуговування, включаючи видалення ємності для пилу, можуть виконувати лише фахівці. Необхідне відповідне захисне спорядження. Не експлуатуйте пиломосок без повної та належно встановленої фільтрувальної системи. Інакше ви наражатимете на небезпеку своє здоров'я.

- ▶ **Перед експлуатацією перевіряйте бездоганний стан відсмоктувального шланга. Не від'єднуйте при цьому відсмоктувальний шланг, щоб пил не міг ненавмисне висипатися.** Інакше Ви можете вдихнути пил.
- ▶ **Не сідайте на пиломосок.** Цим Ви можете пошкодити пиломосок.
- ▶ **Обережно поводьтеся з мережним шнуром та відсмоктувальним шлангом.** Інакше Ви можете наразити інших осіб на небезпеку.
- ▶ **Не очищайте пиломосок під прямим струменем води.** Потраплення води в кришку пиломоска збільшує ризик ураження електричним струмом.

- ▶ **Під'єднуйте пиломосок до заземленої належним чином мережі.** В розетці і в подовжувачі має бути справний захисний провід.
- ▶ **Не використовуйте гніздо на пиломосі під час вологого прибирання або у вологому середовищі.** Існує ризик короткого замикання або ураження електричним струмом через контакт з водою.

Символи

Наведені нижче вказівки можуть знадобитися вам при користуванні пиломоском. Будь ласка, запам'ятайте ці символи та їхнє значення. Дотримання наведених вказівок допоможе вам правильно та безпечно користуватися пиломоском.

Символи та їхнє значення



ПОПЕРЕДЖЕННЯ! Прочитайте всі вказівки з техніки безпеки та інструкції. Невиконання вказівок з техніки безпеки та інструкцій може призвести до ураження електричним струмом, пожежі та/або важких серйозних травм.



Пиломосок класу L згідно з IEC/EN 60335-2-69 для **сухого відсмоктування** шкідливого для здоров'я пилу з граничним значенням експозиційної дози > 1 мг/м³



Не підвішуйте пиломосок на гак крана, напр., для транспортування. Пиломосок не пристосований для переміщення краном. Існує небезпека травм і пошкодження.





Не ставьте і не сідайте на пиломосок, а також не використовуйте його в якості драбини. Інакше пиломосок може перекинутися і пошкодитися. Існує небезпека отримання травм.



Автоматика пуску та зупинки
Відсмоктування пилу від працюючих електроінструментів
Пиломосок автоматично вмикається і зі встановленою затримкою знову вмикається

Символи та їхнє значення

①	Вимкнення
	Режим всмоктування Відсмоктування пилу, що осів
	Дані щодо максимально допустимої сумарної споживаної потужності під'єданого електроінструмента (залежно від країни)

Опис продукту і послуг

Будь ласка, дотримуйтеся малюнків, розташованих на початку інструкції з експлуатації.

Призначення приладу

Пилосмок призначений для збирання, всмоктування, переміщення та відокремлення негорючого сухого пилу, негорючих рідин та водно-повітряної суміші. Пилосос пройшов перевірку на предмет збирання пилу і відповідає класу пилу L. Він придатний для підвищених навантажень при професійному використанні, напр., для ремісничьких робіт, промисловості і майстерень.

Пилосмок для пилу класу L згідно з IEC/EN 60335-2-69 дозволено використовувати лише для всмоктування і відсмоктування шкідливого для здоров'я пилу з граничним значенням експозиційної дози > 1 мг/м³.

Використовуйте відсмоктувач лише у тому випадку, якщо всі функції знаходяться у Вас повністю під контролем і Ви не вбачаєте обмежень в їх використанні або отримали відповідні вказівки.

Зображені компоненти

Нумерація зображених компонентів посилається на зображення пилосмока на сторінках з малюнками.

- (1) Перемикач режимів роботи
- (2) Розетка для електроінструмента
- (3) Під'єднувач (функція всмоктування)
- (4) Стрічка для перетягування
- (5) Гальмо напрямного ролика
- (6) Напрямний ролик
- (7) Ємність
- (8) Ходове колесо
- (9) Замок кришки пилососа
- (10) Кришка пилососа
- (11) Тримач для відсмоктувального шланга
- (12) Ручка для перенесення
- (13) Під'єднувач (функція видування)
- (14) Тримач для всмоктувальної труби
- (15) Відсмоктувальний шланг
- (16) Всмоктувальний перехідник до пилососа
- (17) Вигнута насадка

- (18) Щілинна насадка
- (19) Пластиковий мішок/мішок для пилу^{a)}
- (20) Головний фільтр
- (21) Вологий фільтр
- (22) Попередній фільтр
- (23) Гумова окрайка
- (24) Вставні щітки
- (25) Підлогова насадка
- (26) Всмоктувальна труба
- (27) Натискна кнопка
- (28) Ручка попереднього фільтра
- (29) Тримач фільтра
- (30) Фільтрувальний елемент
- (31) Отвір для всмоктування
- (32) Дужки для закріплення пластикового мішка
- (33) Отвір для повітря із заглушкою
- (34) Видувний шланг^{a)}

a) **Це приладдя не входить до стандартного комплекту поставки.**

Технічні дані

Вологовідсмоктувач/ пилосмок		GAS 12-25 PL	
Товарний номер		3 601 J7C 1..	
Номінальна споживана потужність	Вт	1250	
Частота	Гц	50–60	
Об'єм ємності (брутто)	л	25	
Об'єм нетто (рідина)	л	15	
Об'єм мішка для пилу	л	20	
Макс. розрідження ^{A)}			
– Пилосмок	кПа	19	
– Турбіна	кПа	20	
Макс. пропускна здатність ^{A)}			
– Пилосмок	л/с	36	
– Турбіна	л/с	65	
Автоматичне увімкнення/ вимкнення			
		●	
Вага ^{B)}	кг	9	
Клас захисту		⊕/I	

**Вологовідсмоктувач/
пилосмок GAS 12-25 PL**

Ступінь захисту IPX4

A) виміряно при відсмоктувальному шланзі Ø 35 мм з довжиною 3 м

B) Вага без кабелю для підключення до мережі та без штепсельної вишки

Параметри зазначені для номінальної напруги [U] 230 В. При інших значеннях напруги, а також у специфічному для країни виконанні можливі інші параметри.

Значення можуть відрізнятися залежно від виробу, умов застосування та довкілля. Детальнішу інформацію див. на www.bosch-professional.com/wac.

Автоматика пуску та зупинки^{A)}

	Номінальна напруга	Максимальна потужність	Мінімальна потужність
EU	220–240 В	2050 Вт	100 Вт
CH	220–240 В	1050 Вт	100 Вт

A) Дані щодо максимально допустимої сумарної споживаної потужності під'єданого електроінструмента (залежно від країни)

Інформація щодо шуму і вібрації

Значення звукової емісії визначені відповідно до **EN 60335-2-69**.

A-зважений рівень звукового тиску від електроінструмента, як правило, становить **76 дБ(A)**. Похибка $K = 3$ дБ. Рівень шуму при роботі може перевищувати вказані значення. **Вдягайте навушники!** Загальна вібрація a_h (векторна сума трьох напрямків) і похибка K визначені відповідно до **EN 60335-2-69**: $a_h < 2,5 \text{ м/с}^2$, $K = 1,5 \text{ м/с}^2$.

Монтаж

- ▶ **Витягніть штепсель з розетки, перш ніж виконувати роботи з технічного обслуговування або очищення, налаштувати пилосмок, міняти приладдя або перш ніж відкласти пилосмок.** Ці попереджувальні заходи з техніки безпеки зменшують ризик випадкового запуску пилосмока.

Монтаж приладдя для відсмоктування (див. мал. А)

Відсмоктувальний шланг (15) оснащений системою кріплення, за допомогою якої можна під'єднувати приладдя для відсмоктування (відсмоктувальний адаптер (16), вигнуту насадку (17)).

Монтаж насадок і труб

- Надіньте вигнуту насадку (17) на відсмоктувальний шланг (15) так, щоб обидві натискні кнопки (27) відсмоктувального шланга відчутно увійшли в зачеплення.
- Потім міцно надіньте потрібне приладдя для відсмоктування (підлогову насадку, щілинну насадку, всмоктувальну трубу тощо) на вигнуту насадку (17).

- Для зняття натисніть обидві натискні кнопки (27) всередину і зніміть елементи один з одного.

Монтаж відсмоктувального адаптера

- Надіньте відсмоктувальний адаптер (16) на відсмоктувальний шланг (15) так, щоб обидві натискні кнопки (27) відсмоктувального шланга відчутно увійшли в зачеплення.
- Для зняття натисніть обидві натискні кнопки (27) всередину і зніміть елементи один з одного.

Монтаж всмоктувального шланга**Функція всмоктування (див. мал. В1)**



- Встроміть відсмоктувальний шланг (15) в під'єднувач (3) і поверніть його до упору у напрямку обертання .

Вказівка: Через тертя пилу при відсмоктуванні на відсмоктувальному шланзі і приладді створюється електростатичний заряд, в результаті чого користувач може відчувати статичний розряд (залежно від умов навколишнього середовища і чутливості тіла). В основному Bosch рекомендує використовувати антистатичний відсмоктувальний шланг (приладдя) при відсмоктуванні дрібного пилу і сухих матеріалів.

Видування (див. мал. В2)

- ▶ **Пилосмок оснащений функцією продування. Не видавайте відпрацьоване повітря у вільний простір. Користуйтеся функцією видування лише з чистим шлангом.** Пил може завдати шкоди здоров'ю.

Для функції викування використовуйте лише показаний тут видувний шланг (34) (приладдя) із відповідним з'єднанням. Всмоктувальний шланг, що постачається у комплекті, не можна використовувати для видування.

- Увімкніть пилосмок щонайменше на 5 с (перемикач режимів (1) на символ «Режим всмоктування»), щоб очистити відсмоктувальний шланг (15) від пилу, що відклався.
- Поверніть всмоктувальний шланг (15) до упору у напрямку обертання  і вийміть його з під'єднувача (3).
- Встроміть видувний шланг (34) у під'єднувач (13) і поверніть його до упору у напрямку обертання .

Встромляння/виймання попереднього фільтра

Попередній фільтр (22) утримує грубе сміття, що підвищує термін служби головного фільтра. Необхідно виймати попередній фільтр з контейнера перед очищенням головного фільтра.

Для простоти виймання візьміть попередній фільтр (22) за ручку (28).

Виймання попереднього фільтра (див. мал. D1)

- Відкрийте замки (9) і зніміть кришку пилосмока (10) (див. мал. C).
- Взявшись за ручку (28), вийміть попередній фільтр (22) з контейнера (7).

Встромляння попереднього фільтра (див. мал. D2)

- Встановіть попередній фільтр (22) із стрілкою в напрямку до під'єднувача (3) в контейнер (7).
- Надіньте кришку пілосмока (10) і закрийте замки (9).

Встромляння/виймання головного фільтра**Виймання головного фільтра (див. мал. E1)**

- Відкрийте замки (9) і зніміть кришку пілосмока (10) (див. мал. C).
- Поверніть тримач фільтра (29) до упору в напрямку обертання  і вийміть тримач фільтра разом з головним фільтром (20) з кришки відсмоктувача (10).

Встромляння головного фільтра (див. мал. E2)

- Надіньте тримач фільтра (29) разом з головним фільтром (20) на фільтрувальний елемент (30) і поверніть тримач фільтра (29) до упору за напрямком обертання .
- Надіньте кришку пілосмока (10) і закрийте замки (9).

Встромляння/виймання вологого фільтра

Для полегшення збирання суміші води й твердих матеріалів пілосмока оснащений вологим фільтром (21), який відділяє рідину від твердих матеріалів.

Встромляння вологого фільтра (див. мал. F1)

- Відкрийте замки (9) і зніміть кришку пілосмока (10) (див. мал. C).
- Поверніть тримач фільтра (29) до упору в напрямку обертання  і вийміть тримач фільтра разом з головним фільтром (20) з кришки відсмоктувача (10).
- Надіньте вологий фільтр (21) повністю на фільтрувальний елемент (30).
- Надіньте кришку пілосмока (10) і закрийте замки (9).

Виймання вологого фільтра (див. мал. F2)

- Відкрийте замки (9) і зніміть кришку пілосмока (10) (див. мал. C).
- Зніміть вологий фільтр (21) з фільтрувального елемента (30).
- Надіньте тримач фільтра (29) разом з головним фільтром (20) на фільтрувальний елемент (30) і поверніть тримач фільтра (29) до упору за напрямком обертання .
- Надіньте кришку пілосмока (10) і закрийте замки (9).

Встромляння/виймання пластикового мішка або мішка для пилу (сухе відсмоктування)

Для сухого відсмоктування у відсмоктувач можна встромити пластиковий мішок (19) або мішок для пилу (приладдя) в ємність (7). Це полегшує видалення грубого сміття.

Встромляння пластикового мішка (див. мал. G1–G3)

- Відкрийте замки (9) і зніміть кришку пілосмока (10) (див. мал. C).

- Взявшись за ручку (28), вийміть попередній фільтр (22) з контейнера (7).
- Покладіть пластиковий мішок (19) приймальним отвором вперед у ємність (7). Закріпіть пластиковий мішок під всмоктувальним отвором (31) за допомогою дужок (32).
- Переконайтеся, що пластиковий мішок (19) повністю прилягає до внутрішніх стінок ємності (7).
- Огорніть рештою пластикового мішка (19) край ємності (7).
- Встановіть попередній фільтр (22) із стрілкою в напрямку до під'єднувача (3) в контейнер (7).
- Надіньте кришку пілосмока (10) і закрийте замки (9).

Виймання і закриття пластикового мішка

- Відкрийте замки (9) і зніміть кришку пілосмока (10) (див. мал. C).
- Взявшись за ручку (28), вийміть попередній фільтр (22) з контейнера (7).
- Потягніть край повного пластикового мішка (19) назад, щоб вивільнити його з дужок (32).
- Обережно витягніть пластиковий мішок (19) з пілосмока, щоб не пошкодити мішок (7).
- При цьому слідкуйте за тим, щоб пластиковий мішок не зачепився за всмоктувальний отвір (31) або інші гострі предмети.

Заміна/встромляння мішка для пилу (приладдя)

- Відкрийте замки (9) і зніміть кришку пілосмока (10) (див. мал. C).
- Взявшись за ручку (28), вийміть попередній фільтр (22) з контейнера (7).
- Зніміть повний мішок для пилу (19) з під'єднувального фланця, потягнувши мішок назад. Закрийте отвір мішка для пилу, опустивши кришку. Вийміть закритий мішок для пилу з ємності (7).
- Надіньте новий мішок для пилу на під'єднувальний фланець пілосмока. Перевірте, щоб мішок для пилу по всій довжині прилягав до внутрішньої стінки ємності (7).
- Встановіть попередній фільтр (22) із стрілкою в напрямку до під'єднувача (3) в контейнер (7).
- Надіньте кришку пілосмока (10) і закрийте замки (9).

Встановлення гумової окрайки (вологе відсмоктування) (див. мал. H)

Вказівка: Вимоги щодо ступеню фільтрації (пил класу L) підтверджені лише для сухого відсмоктування.

- За допомогою додатного інструмента вийміть вставні щітки (24) з підлогової насадки (25).
- Встроміть гумову окрайку (23) у підлогову насадку (25).

Вказівка: Структурований бік гумової окрайки повинен дивитися назовні.

Робота

- ▶ **Витягніть штепсель з розетки, перш ніж виконувати роботи з технічного обслуговування або очищення, налаштувати пиломоск, міняти приладдя або перш ніж відкласти пиломоск.** Ці попереджувальні заходи з техніки безпеки зменшують ризик випадкового запуску пиломоска.

При експлуатації пиломоска переконайтеся в тому, що напрямні ролики заблоковані, щоб запобігти ненавмисному відкочуванню пиломоска. Перед експлуатацією перевірте ролики на відповідній поверхні.

Початок роботи

- ▶ **Зважайте на напругу в мережі!** Напруга в джерелі струму повинна відповідати даним на заводській таблиці відсмоктувача.
- ▶ **Довідайтесь про чинні положення/закони стосовно поводження із шкідливим для здоров'я пилом, що діють у Вашій країні.**

Відсмоктувач може використовуватися для збирання та відсмоктування наступних матеріалів:

- Пил з граничним значенням експозиційної дози > 1 мг/м³

Не працюйте з відсмоктувачем в приміщеннях, де існує небезпека вибуху.

Для забезпечення максимальної потужності відсмоктування відсмоктувальний шланг (15) повинен бути завжди повністю розмотаний з кришки пиломоска (10).

Сухе відсмоктування

Вказівка: переконайтеся, що під час сухого відсмоктування попередній фільтр (22) та головний фільтр (20) встроєні в пиломоск.

Відсмоктування пилу, що осів

- Щоб **увімкнути** пиломоск, переведіть перемикач режимів роботи (1) на символ «Режим всмоктування».
- Щоб **вимкнути** пиломоск, переведіть перемикач режимів роботи (1) на символ «Вимикання».

Відсмоктування пилу від працюючих електроінструментів (див. мал. I)

- ▶ **У приміщенні повинна бути забезпечена достатня кратність повітрообміну, якщо спрацьоване повітря відводиться у приміщення. Зважайте на відповідні приписи, що діють у Вашій країні.**

У відсмоктувач інтегрована розетка із захисним контактом (2). У неї можна увімкнути зовнішній електроінструмент. Зважайте на максимально допустиму споживану потужність під'єданого електроінструмента.

- Монтуйте відсмоктувальний адаптер (16).



- Встроміть відсмоктувальний адаптер (16) у витяжний патрубок електроінструмента.

Вказівка: під час роботи з електроінструментами з малою подачею повітря у відсмоктувальний шланг (напр., лобзики, шліфувальні машини тощо) необхідно відкривати отвір для повітря із заглушкою (33) на відсмоктувальному адаптері (16). Лише за таких умов напівавтоматичне очищення фільтра може працювати нормально.

Для цього повертайте кільце на отворі для повітря із заглушкою (33), поки отвір не стане максимальним.

- Щоб **здійяти автоматичне вмикання/вимикання** пиломоска, встановіть перемикач режимів роботи (1) на символ «Автоматика пуску та зупинки».
- Щоб **увімкнути** пиломоск, увімкніть підключений до розетки (2) електроінструмент. Відсмоктувач автоматично починає працювати.
- Вимкніть електроінструмент, щоб **відсмоктування припинилося**. Функція інерційного вібугу в межах автоматки пуску та зупинки забезпечує роботу протягом прибіл. 6 секунд після вимкнення, щоб всмоктати залишки пилу з відсмоктувального шланга.
- Щоб **вимкнути** пиломоск, переведіть перемикач режимів роботи (1) на символ «Вимикання».

Вологе відсмоктування

- ▶ **Не всмоктуйте пиломоском горючі або вибухонебезпечні рідини, наприклад, бензин, оливу, спирт, розчинники. Не всмоктуйте гарячий пил, пил, що горить, та вибухонебезпечний пил. Не використовуйте пиломоск у приміщеннях, де існує небезпека вибуху.** Пил, пари або рідини можуть загорятися або вибухнути.

- ▶ **Пиломоск не дозволяється використовувати в якості помпи для води.** Пиломоск призначений для відсмоктування водно-повітряної суміші.

Вказівка: Переконайтеся, що під час вологого відсмоктування головний фільтр (20) вийнятий з пиломоска.

Операції перед вологим відсмоктуванням

- Відкрийте замки (9) і зніміть кришку пиломоска (10) (див. мал. С).
- За потреби вийміть пластиковий мішок (19) або мішок для пилу.
- Поверніть тримач фільтра (29) до упору в напрямку обертання і вийміть тримач фільтра разом з головним фільтром (20) з кришки відсмоктувача (10).
- Надіньте вологий фільтр (21) повністю на фільтрувальний елемент (30). Переконайтеся, що вологий фільтр (21) знаходиться точно над фільтрувальним елементом (30).
- Надіньте кришку пиломоска (10) і закрийте замки (9).

- Встроміть гумову окрайку **(23)** у підлогову насадку **(25)**.

Збирання рідин

- Увімкніть пиломосок (перемикач режимів **(1)** на символ «Режим всмоктування»).

Відсмоктувач обладнаний поплавцем. При досягненні максимального рівня заповнення всмоктування зупиняється.

- Переведіть перемикач режимів роботи **(1)** на символ «Вимикання».
- Спорожніть ємність **(7)**.

Після вологого відсмоктування для запобігання утворенню плісняви: (див. „Очищення вологого фільтра“, Сторінка 150)

Напівавтоматичне очищення фільтра

Функцію очищення фільтра треба увімкнути максимум тоді, коли потужності відсмоктування почне не вистачати.

Частота очищення фільтра залежить від виду і кількості пилу. При регулярному очищенні максимальна потужність відсмоктування зберігається довше.

- Вимкніть пиломосок на 6–10 секунд, а потім знову увімкніть його. Повторіть цю дію декілька разів підряд. Попередній фільтр **(22)** під час вимкнення очищується поштовхами повітря.
- Щоб продовжити роботу після очищення фільтра, знову увімкніть пиломосок.

Технічне обслуговування і сервіс

Технічне обслуговування та очищення

- ▶ **Витягніть штепсель з розетки, перш ніж виконувати роботи з технічного обслуговування або очищення, налаштовувати пиломосок, міняти приладдя або перш ніж відкласти пиломосок.** Ці попереджувальні заходи з техніки безпеки зменшують ризик випадкового запуску пиломоска.
- ▶ **Для якісної і безпечної роботи тримайте відсмоктувач і вентиляційні отвори в чистоті.**

Якщо треба поміняти під'єднувальний кабель, це треба робити на фірмі **Bosch** або в сервісній майстерні для електроінструментів **Bosch**, щоб уникнути небезпек.

- ▶ **Під час обслуговування та очищення пиломоска вдягайте пилозахисну маску.**

Час від часу протирайте корпус пиломоска вологою ганчіркою.

- ▶ **Забороняється очищувати пиломосок стисненим повітрям.** Фільтр або інші компоненти можуть бути пошкоджені.

Перевірка пиломоска повинна проводитися виробником або уповноваженою особою щонайменше раз на рік (наприклад, перевірка фільтрів на наявність пошкоджень, герметичності пиломоска та належного функціонування контрольних приладів).

Очищення та технічне обслуговування після прибирання речовин, небезпечних для здоров'я

- Вважайте забрудненими всі деталі, які могли контактувати з речовинами, небезпечними для здоров'я.
- Пропилососьте, протріть або загерметизуйте зовнішню поверхню пиломоска, перш ніж прибирати його із зони з речовинами, небезпечними для здоров'я.
- Очистіть, розбирайте та обслуговуйте пиломосок тільки в тому випадку, якщо це можна зробити без ризику для себе або інших людей. Під час технічного обслуговування та очищення використовуйте засоби індивідуального захисту. Проводьте роботи в добре провітрюваному приміщенні.
- Перш ніж розбирати пиломосок, спочатку очистіть його зовні.
- Утилізуйте всі частини пиломоска, які не піддаються належному очищенню, в непроникні пакети. Будь ласка, дотримуйтесь встановлених правил щодо утилізації подібних відходів.
- Очистіть зону технічного обслуговування після завершення робіт.

Очищення ємності

Час від часу протирайте ємність **(7)** звичайним, неабразивним миючим засобом і давайте їй висохнути.

Очищення фільтра

Регулярне спорожнення ємності для пилу й очищення фільтра гарантують оптимальну потужність всмоктування. Якщо після цього потужність відсмоктування не буде відновлена, відсмоктувач треба віддати в сервісну майстерню.

Очищення попереднього фільтра

- Відкрийте замки **(9)** і зніміть кришку пиломоска **(10)** (див. мал. **С**).
- Взявшись за ручку **(28)**, вийміть попередній фільтр **(22)** з контейнера **(7)**.
- Витрусіть попередній фільтр **(22)** над смітєвим баком.
- Встановіть попередній фільтр **(22)** із стрілкою в напрямку до під'єднувача **(3)** в контейнер **(7)**.
- Надіньте кришку пиломоска **(10)** і закрийте замки **(9)**.

Очищення головного фільтра

- Відкрийте замки **(9)** і зніміть кришку пиломоска **(10)** (див. мал. **С**).
- Поверніть тримач фільтра **(29)** до упору в напрямку обертання  і вийміть тримач фільтра разом з головним фільтром **(20)** з кришки відсмоктувача **(10)**.
- Очистіть пластинки головного фільтра **(20)** м'якою щіточкою. або Замініть пошкоджений головний фільтр **(20)**.
- Надіньте тримач фільтра **(29)** разом з головним фільтром **(20)** на фільтрувальний елемент **(30)** і

поверніть тримач фільтра (29) до упору за напрямком обертання .

- Надіньте кришку пиломоско (10) і закрийте замки (9).

Очищення вологого фільтра

Після вологого відсмоктування для запобігання утворенню плісняви:

- Відкрийте замки (9) і зніміть кришку пиломоско (10) (див. мал. С).
- Дайте кришці пиломоско (10) добре просохнути.
- Зніміть вологий фільтр (21) з фільтрувального елемента (30).
- Промийте вологий фільтр (21) під проточною водою і дайте йому добре просохнути.
- Надіньте вологий фільтр (21) повністю на фільтрувальний елемент (30).
- Надіньте кришку пиломоско (10) і закрийте замки (9).

Усунення несправностей

- У разі несправності (напр., переломлення фільтра) пиломосок треба негайно вимкнути. Перед повторним вмиканням треба усунути несправність.

Проблема	Усунення
Відсмоктувальна турбіна не запускається.	<ul style="list-style-type: none"> – Перевірте шнур живлення, штепсель, запобіжник, розетку. <p>Перемикач режимів роботи (1) встановлений на символ «Автоматика пуску та зупинки».</p> <ul style="list-style-type: none"> – Встановіть перемикач режимів роботи (1) на символ «Режим відсмоктування» або увімкніть підключений до розетки (2) електроінструмент.
Після спорожнення ємності відсмоктувальна турбіна не вмикається.	<ul style="list-style-type: none"> – Вимкніть пиломосок і зачекайте 5 секунд, через 5 секунд знов увімкніть його.
Зменшується потужність відсмоктування.	<ul style="list-style-type: none"> – Спорожніть ємність (7). – Видаліть засмічення зі відсмоктувальної насадки, відсмоктувальної труби (26), відсмоктувального шланга (15) або головного фільтра (20). – Замініть пластиковий мішок (19) або мішок для пилу. – Правильно встановіть (29) тримач фільтра. – Правильно встановіть кришку пиломоско (10) і закрийте замки (9). – Замініть попередній фільтр (22), головний фільтр (20) або вологий фільтр (21).
Під час відсмоктування з пиломоско розлітається пил	<ul style="list-style-type: none"> – Перевірте правильність встановлення головного фільтра (20). – Замініть головний фільтр (20).
Автоматичне вимкнення (вологе відсмоктування) не спрацьовує.	<p>У разі рідин, що не проводять електрику, або при утворенні піни автоматичне вимкнення не працює.</p> <ul style="list-style-type: none"> – Постійно перевіряйте рівень заповнення.
Напівавтоматичне очищення фільтра не працює	<ul style="list-style-type: none"> – Спорожніть ємність (7).

Сервіс і консультації з питань застосування

Сервісна майстерня відповідь на запитання стосовно ремонту і технічного обслуговування Вашого виробу. Складальні креслення та інформація про запасні частини також розташовані на: www.bosch-pt.com

Зберігання і транспортування (див. мал. J1–J2)

- Обвийте шнур живлення навколо рукоятки для перенесення (12).
- Встроміть відсмоктувальні трубки (26) в тримачі (14).
- Прокладіть відсмоктувальний шланг (15) навколо кришки пиломоско в тримачі (11).
- Переносьте пиломосок за ручку (12) або тягніть його за собою за по рівній підлозі за стрічку для перетягування (4).
- Прибирайте пиломосок для зберігання у сухе приміщення і захищайте його від несанкціонованого використання.
- Для фіксування напрямного ролика (6) опустіть гальмо напрямного ролика (5) донизу.

Команда співробітників Bosch з надання консультацій щодо використання продукції із задоволенням відповідь на Ваші запитання стосовно нашої продукції та приладдя до неї.

У разі всіх додаткових запитань та замовлення запчастин, будь ласка, обов'язково зазначайте 10-значний номер для замовлення, наведений на заводській табличці продукту.

Гарантійне обслуговування і ремонт електроінструменту здійснюються відповідно до вимог і норм виготовлювача на території всіх країн лише у фірмових або авторизованих сервісних центрах фірми «Роберт Бош».

ПОПЕРЕДЖЕННЯ! Використання контрафактної продукції небезпечно в експлуатації і може мати негативні наслідки для здоров'я. Виготовлення і розповсюдження контрафактної продукції переслідується за Законом в адміністративному і кримінальному порядку.

Україна

Бош Сервісний Центр електроінструментів
вул. Крайня 1
02660 Київ 60
Тел.: +380 44 490 2407
Факс: +380 44 512 0591
E-Mail: pt-service@ua.bosch.com
www.bosch-professional.com/ua/uk

Адреса Регіональних гарантійних сервісних майстерень за-значена в Національному гарантійному талоні.

Подальші сервісні адреси наведені на:

www.bosch-pt.com/serviceaddresses

Утилізація

Відсмоктувач, приладдя і упаковку треба здавати на екологічно чисту повторну переробку.



Не викидайте пилюнку у побутове сміття!

Лише для країн ЄС:

Пилюнки, які більше не придатні для використання, слід утилізувати окремо. Скористайтеся передбаченими для цього системами збору.

У разі неправильної утилізації відпрацьоване електричне та електронне обладнання може мати шкідливий вплив на навколишнє середовище та здоров'я людей через можливу наявність небезпечних речовин.

Қазақ

Еуразия экономикалық одағына (Кеден одағына) мүше мемлекеттер аумағында қолданылады

Өндірушінің өнім үшін қарастырған пайдалану құжаттарының құрамында пайдалану жөніндегі осы нұсқаулық, сонымен бірге қосымшалар да болуы мүмкін.

Сәйкестікті растау жайлы ақпарат қосымшада бар.

Өнімді өндірген мемлекет туралы ақпарат өнімнің корпусында және қосымшада көрсетілген.

Өндірілген мерзімі бұйым корпусында көрсетілген.

Импорттерге қатысты байланыс ақпарат өнім қаптамасында көрсетілген.

Өнімді пайдалану мерзімі

Өнімнің қызмет ету мерзімі 7 жыл. Өндірілген мерзімнен бастап (өндіру күні зауыт тақтайшасында жазылған) істетпей 5 жыл сақтағаннан соң, өнімді тексеруші (сервистік тексеру) пайдалану ұсынылмайды.

Қызметкер немесе пайдаланушының қателіктері мен істен шығу себептерінің тізімі

- тұтқасы мен корпусы бұзылған болса, өнімді пайдаланбаңыз
- өнім корпусынан тікелей түтін шықса, пайдаланбаңыз
- тоқ сымы бұзылған немесе оқшаулаусыз болса, пайдаланбаңыз
- жауын – шашын кезінде сыртта (далада) пайдаланбаңыз
- корпус ішіне су кірсе құрылғыны қосушы болмаңыз
- көп ұшқын шықса, пайдаланбаңыз
- қатты діріл кезінде пайдаланбаңыз

Шекті күй белгілері

- тоқ сымының тозуы немесе зақымдануы
- өнім корпусының зақымдалуы

Қызмет көрсету түрі мен жиілігі

Әр пайдаланудан соң өнімді тазалау ұсынылады.

Сақтау

- құрғақ жерде сақтау керек
- жоғары температура көзінен және күн сәулелерінің әсерінен алыс сақтау керек
- сақтау кезінде температураның кенет ауытқуынан қорғау керек
- орамасыз сақтау мүмкін емес
- сақтау шарттары туралы қосымша ақпарат алу үшін МЕМСТ 15150-69 (шарт 1) құжатын қараңыз

Тасымалдау

- тасымалдау кезінде өнімді қулатуға және кез келген механикалық ықпал етуге қатаң тыйым салынады

- босату/жүктеу кезінде пакетті қысатын машиналарды пайдалануға рұқсат берілмейді.
- тасымалдау шарттары талаптарын MEMCT 15150-69 (5 шарт) құжатын оқыңыз.

Сорғыш үшін қауіпсіздік нұсқаулары



Барлық қауіпсіздік нұсқаулықтарын және ескертпелерді оқыңыз. Техникалық қауіпсіздік нұсқаулықтарын және ескертпелерді сақтамау тоқтың соғуына, өрт және/немесе ауыр жарақаттануларға алып келуі мүмкін. Болашақ жұмыстар үшін қауіпсіздік нұсқаулықтары мен ескертпелерді сақтап қойыңыз.

► **Бұл шаңсорғыш балалардың, дене немесе ой қабілеттері шектелген, тәжірибесі және білімі аз адамдардың пайдалануына арналмаған.** Кері жағдайда дұрыс пайдаланбау және жарақаттанулар қауіпі пайда болады.

► **Балаларға абай болыңыз.**

Балалардың шаңсорғышпен ойнамауына көз жеткізіңіз.

- Сорылатын заттек бойынша қауіпсіздік техникасының барлық ережелерін сақтаңыз.
- Шамшат және емен ағашының, тас немесе асбест шаңын сормаңыз. Бұл заттектер канцерогенді болып табылады.

⚠ ЕСКЕРТУ Шаңсорғышты пайдалану, соратын заттектер мен оларды дұрыс жою туралы қажетті ақпаратты алғаннан соң ғана шаңсорғышты пайдаланыңыз. Нұсқаулықтарды дәл орындау орынсыз пайдалану мен жарақаттануларды азайтады.

⚠ ЕСКЕРТУ Шаңсорғыш құрғақ заттектерді және тиісті шаралар арқылы сұйықтықтарды да соруға арналған. Сұйықтықтар тиюі тоқ соғу қаупін арттырады.

- Шаңсорғышпен бензин, май, спирт, еріткіштер сияқты жанғыш немесе жарылғыш сұйықтықтарды соруға болмайды. Ыстық, жанып тұрған немесе жарылғыш шаңды соруға болмайды. Шаңсорғышты жарылу қаупі бар жайларда пайдалануға болмайды. Шаң, бу немесе сұйықтықтар тұтануы немесе жарылуы мүмкін.

⚠ ЕСКЕРТУ Розетканы тек пайдалану нұсқаулығында белгіленген мақсаттарда пайдаланыңыз.

⚠ ЕСКЕРТУ Көбік немесе су шықса шаңсорғышты бірден өшіріп, контейнерін тазалаңыз. Кері жағдайда шаңсорғыш зақымдануы мүмкін.

- **НАЗАР АУДАРЫҢЫЗ!** Шаңсорғышты тек ішкі бөлмелерде сақтау қажет.
- **НАЗАР АУДАРЫҢЫЗ!** Қалтқыны жүйелі түрде тазалап, оның зақымдалмағанын тексеріңіз. Кері жағдайда шаңсорғыш дұрыс істемеуі мүмкін.
- **Электр құралды ылғалды ортада пайдалану қажет болса, автоматты сақтандырғыш ажыратқышын пайдаланыңыз.** Автоматты сақтандырғыш ажыратқышын пайдалану тоқ соғу қауіпін төмендетеді.
- **Өр пайдаланудан алдын шаңсорғышты, кабельді және айырды тексеріңіз.** Ақауды байқасаңыз шаңсорғышты пайдаланбаңыз. Шаңсорғышты өзіңіз ашпаңыз, оны тек білікті маманға және түпнұсқалы бөлшектермен жөндеңіз. Зақымдалған шаңсорғыш, кабель және айыр электр тоғының соғу қаупін арттырады.
- **Кабельді баспаңыз немесе оны жаншып тастамаңыз.** Айырды розеткадан шығару немесе шаңсорғышты жылжыту үшін кабельді тартпаңыз. Зақымдалған кабель электр тоғының соғу қаупін арттырады.
- **Құрылғыны реттеу, жабдық бөлшектерін алмастыру немесе шаңсорғышты алып қосудан алдын айырды розеткадан шығарыңыз.** Осы сақтық шарасы шаңсорғыштың байқаусыз қосылуына жол бермейді.
- **Жұмыс орнының жақсы желдетілуіне көз жеткізіңіз.**
- **Шаңсорғышты тек білікті маманға және арнаулы бөлшектермен жөндеңіз.** Сол арқылы шаңсорғыш қауіпсіздігін сақтайсыз.

⚠ ЕСКЕРТУ Сорғыш денсаулыққа зиян келтіретін шаңды жұтады.

Босату және техникалық қызмет көрсету әрекеттерін, соның ішінде шаң жинағыш контейнерді тазалау бойынша жұмыстарды мамандандырылған кәсіпорындарға орындауға тапсырыңыз. Тиісті қорғаныс жабдығы қажет болады. Сорғышты толық және мұқият енгізілген сүзгі жүйесінсіз пайдаланбаңыз. Кері жағдайда денсаулығыңызға зиян келуі мүмкін.

- **Пайдалану алдында сорғыш шлангтың ақаусыз болуына көз жеткізіңіз.** Шаң таралмауы үшін сорғыш шлангы шаңсорғышқа қосуды тұрсын. Шаңды жұтып жіберу мүмкін.
- **Шаңсорғыш үстіне отырмаңыз.** Шаңсорғышты бұзуыңыз мүмкін.

- ▶ **Желі кабелін және сорғыш шлангын абайлап пайдаланыңыз.** Олардың өзге адамдарға зиян келтіруі мүмкін.
- ▶ **Шаңсорғышты тікелей бағытталған су ағынымен тазаламаңыз.** Шаңсорғыш жоғарғы бөлігінің ішіне су кірсе, ол электр тоғының соғу қаупін арттырады.
- ▶ **Шаңсорғышты тиісті тәртіппен жерге тұйықталған ток желісіне жалғаңыз.** Розетка мен ұзартқыш кабельде ақаусыз қорғаныш сым болуы қажет.
- ▶ **Шаңсорғыштағы розетканы ылғалды сору немесе дымқыл ортада пайдаланбаңыз.** Сумен жанасу орын алған жағдайда, қысқа тұйықталу немесе ток соғу қаупі туындайды.

Белгілер

Төмендегі белгілер шаңсорғышты пайдаланған кезде маңызды болуы мүмкін. Белгілер мен олардың мағынасын жаттап алыңыз. Белгілерді дұрыс түсіну пайдаланушыға шаңсорғышты дұрыс әрі сенімді пайдалануға көмектеседі.

Белгілер мен олардың мағынасы



ЕСКЕРТУ! Барлық қауіпсіздік техникасының нұсқауларын және ескертпелерді оқып шығыңыз.

Қауіпсіздік техникасының нұсқауларын және ескертпелерді сақтамау ток соғуға, өртке және/немесе ауыр жарақаттануға әкелуі мүмкін.



IEC/EN 60335-2-69 бойынша L класындағы шектік мәні $> 1 \text{ мг/м}^3$ болған денсаулыққа зиянды шаңды құрғақ соруға арналған сорғыш



Шаңсорғышты, мысалы, тасымалдау үшін кран ілгішіне ілмеңіз. Шаңсорғышты кранмен көтеруге болмайды. Жарақаттану және зақым келтіру қаупі бар.



Шаңсорғыш үстіне отырмаңыз, баспаңыз немесе тұрмаңыз. Кері жағдайда шаңсорғыш құлауы немесе зақымдалуы мүмкін. Жарақат алу қаупі бар.



Белгілер мен олардың мағынасы



Іске қосу/тоқтату автоматикасы

Жұмыс істеп тұрған электр құралдарынан шыққан шаңды сору Шаңсорғыш автоматты түрде қосылып, шамалы уақыттан соң қайта өшеді



Өшіру



Сору

Жиналған шаңды сору



Жалғанған электр құралының рұқсат етілген қосылым қуаты туралы деректер (елге байланысты)

Өнім және қуат сипаттамасы

Пайдалану нұсқаулығының алдыңғы бөлшегінде берілген суреттерге назар аударыңыз.

Тағайындалу бойынша қолдану

Сорғыш тұтанбайтын құрғақ шаңды, тұтанбайтын сұйықтықтарды және су мен ауа қоспасын жинау, сору, тасымалдау және ажыратуға арналған. Сорғыштың шаң тудыру қабілеті тексеріліп, ол L шаң класына сәйкес келеді. Ол кәсіпорындарда, мысалы, шеберханада, өнеркәсіпте және зауыттарда пайдалануға қойылатын жоғары талаптарға сай келеді.

IEC/EN 60335-2-69 стандарты бойынша L шаң класындағы сорғыштарды тек жарылыстың шектік мәні $> 1 \text{ мг/м}^3$ болған жағдайда денсаулыққа зиянды шаңды сору үшін пайдалануға болады.

Шаңсорғышты тек барлық қызметтерді толық бағалап, шектеусіз орындай алатын болғанда немесе тиісті нұсқаулықтарды алғаннан соң пайдалану керек.

Бейнеленген құрамды бөлшектер

Көрсетілген құрамдас бөліктердің нөмірлері суреттері бар беттердегі шаңсорғыштың сипаттамасына негізделген.

- (1) Жұмыс режимдерін ауыстырып-қосқыш
- (2) Электр құралының розеткасы
- (3) Шланг қысқышы (сору функциясы)
- (4) Тарту тартпасы
- (5) Басқару дөңгелегінің тежегіші
- (6) Басқару дөңгелегі
- (7) Контейнер
- (8) Жүгіргі дөңгелек
- (9) Сорғыштың жоғарғы бөлігіне арналған құлып
- (10) Сорғыштың жоғарғы бөлігі
- (11) Сорғыш шланг ұстағышы
- (12) Тасымалдау тұтқасы
- (13) Шланг қысқышы (үрлеу функциясы)
- (14) Сору құбырларына арналған ұстағыш
- (15) Сорғыш шланг

- (16) Сору адаптері
 (17) Қисайған қондырма
 (18) Саңылау қондырмасы
 (19) Пластик қап/шаң жинағыш қап^{a)}
 (20) Басты сүзгі
 (21) Ылғалды сүзгі
 (22) Алдын ала тазарту сүзгісі
 (23) Резеңке жиек
 (24) Қылшақты жолдар
 (25) Еден қондырмасы
 (26) Сорғыш құбыр
 (27) Батырма
 (28) Алдын ала сүзгінің тұтқасы
 (29) Сүзгі ұстағышы
 (30) Сүзгі қорабы
 (31) Кіріс саңылау
 (32) Пластик қапты бекітуге арналған қапсырма
 (33) Қосымша ауа саңылауы
 (34) Үрлеп шығару шлангісі^{a)}
- a) Бейнеленген құрамдас бөлшектер стандарттық жеткізу көлеміне кірмейді.

Техникалық мәліметтер

Ылғалды/құрғақ тазалауға арналған шаңсорғыш		GAS 12-25 PL
Өнім нөмірі		3 601 J7C 1..
Номиналды тұтынылатын қуат	Вт	1250
Жиілік	Гц	50–60
Контейнер көлемі (брутто)	л	25
Таза көлемі (сұйықтық)	л	15
Шаң жинағыш көлемі	л	20
Макс. вакуум ^{A)}		
– Шаңсорғыш	кПа	19
– Турбина	кПа	20
Макс. өткізу көлемі ^{A)}		
– Шаңсорғыш	л/с	36
– Турбина	л/с	65
Автоматты түрде іске қосу/тоқтату құрылғысы		●
Салмағы ^{B)}	кг	9
Қорғаныс класы		⊕/ I

Ылғалды/құрғақ тазалауға арналған шаңсорғыш

GAS 12-25 PL

Қорғаныс дәрежесі IPX4

- A) Ø 35 мм және ұзындығы 3 м сору шлангымен өлшелген
 B) Желілік қуат сымынсыз және қуат ашасынсыз салмағы Мәліметтер [U] 230 В кесімді кернеуге арналған. Басқа кернеу және елде қабылданған заңдар бұл мәліметтерді өзгертуі мүмкін.

Мәндер өнімге байланысты өзгешеленуі мүмкін, сондай-ақ пайдалану және қоршаған орта шарттарына бағынуы мүмкін. Қосымша ақпаратты мына мекенжай бойынша қараңыз: www.bosch-professional.com/wac.

Автоматты түрде іске қосу/тоқтату құрылғысы^{A)}

	Номиналды кернеу	Максималды қуат	Минималды қуат
EU	220–240 В	2050 Вт	100 Вт
CN	220–240 В	1050 Вт	100 Вт

A) Жалғанған электр құралының рұқсат етілген қосылым қуаты туралы деректер (елге байланысты)

Шуыл және діріл туралы ақпарат

EN 60335-2-69 бойынша есептелген шуыл эмиссиясының көрсеткіштері.

Сорғыштың амплитуда бойынша есептелген дыбыстық қысым деңгейі әдетте **76 дБ(A)** құрайды. К дәлсіздігі = **3 дБ**. Шуыл деңгейі жұмыс барысында белгіленген шамадан асып кетуі мүмкін. **Құлақ қорғанысын тағыңыз!**

Жалпы діріл мәндері a_n (үш бағыттың векторлық қосындысы) және К дәлсіздігі, **EN 60335-2-69** бойынша есептелген:

$$a_n < 2,5 \text{ м/с}^2, K = 1,5 \text{ м/с}^2.$$

Монтаждау

- **Құрылғыны реттеу, жабдық бөлшектерін алмастыру немесе шаңсорғышты алып қоюдан алдын айырды розеткадан шығарыңыз.** Осы сақтық шарасы шаңсорғыштың байқаусыз қосылуына жол бермейді.

Сору керек-жарақтарын орнату (А суретін қараңыз)

Сорғыш шлангы **(15)** қысқыш жүйесімен жабдықталған, сору керек-жарақтарын (сорғыш адаптер **(16)**, қисайған қондырма **(17)**) қосуға болады.

Бүріккіштер мен құбырларды орнату

- Қисайған қондырма **(17)** сорғыш шлангіге **(15)** сорғыш шлангінің екі батырмасы **(27)** дыбыспен тірелгенше салыңыз.
- Содан кейін қажетті сору керек-жарақтарын (едендік қондырма, тесік қондырма, сорғыш құбыр және т.б.) қисайған қондырмаға **(17)** салыңыз.
- Шешу үшін батырмаларды **(27)** ішіне басып, құрамдас бөліктерді ажыратыңыз.

Сору адаптерін орнату

- Сору адаптерін (16) сору шлангына (15) сору шлангының екі басу түймешесі (27) дыбыспен тірелгенше салыңыз.
- Шешу үшін басу түймешелерін (27) ішіне басып бөліктерін ажыратыңыз.

Сорғыш шлангты орнату**Сору функциясы (B1 суретін қараңыз)**

- (15) сору шлангын (3) сүзгі ұстағышына салып оны тірелгенше  бұрау бағытында тірелгенше бұраңыз.



Нұсқау: Соруда сору шлангында және жабдықтарында шаң үйкелісі арқылы электр заряд пайда болады, оны пайдаланушы статикалық тоқ ажыралуы арқылы сезуі мүмкін (қоршаған орта әсерлеріне және дене сезімдігіне байланысты).

Жалпы ретте Bosch антистатикалық сору шлангін (жабдық) майда шаң немесе құрғақ материалдарды соруда пайдалануды ұсынады.

Үрлеп шығару функциясы (B2 суретін қараңыз)

- ▶ **Шаңсорғыш үрлеу қызметін орындай алады. Бос бөлмеге үрлемеңіз. Үрлеуде тек таза шланг пайдаланыңыз.** Шаңдар денсаулыққа зиянды болуы мүмкін.

Үрлеп шығару функциясы үшін тек осы құжатта көрсетілген үрлеп шығару шлангін (34) (керек-жарақ) жарамды жалғағышпен бірге енгізіңіз. Жеткізілім жиынтығындағы сорғыш шлангін үрлеп шығару үшін пайдалануға тыйым салынады.

- Сорғышты кем дегенде 5 с қосып (жұмыс режимдерін ауыстырып-қосқыш (1) "Сору" белгісінде), сорғыш шлангін (15) жиналып қалған шаңнан тазартыңыз.
- Сорғыш шлангін (15) тірелгенше  айналу бағытымен бұрап, оны шланг қысқышынан (3) тартып шығарыңыз.
- Үрлеп шығару шлангін (34) шланг қысқышына (13) салып,  айналу бағытымен тірелгенше бұраңыз.

Алғашқы сүзгіні алу/орнату

Алдын ала тазарту сүзгісі (22) ірі қоқысты ұстап қалып, басты сүзгінің қызмет ету мерзімін ұзартады. Ылғалды сору немесе басты сүзгіні тазаламақшы болсаңыз, алдын ала тазарту сүзгісін контейнерден шығаруыңыз керек.

Алдын ала тазарту сүзгісін (22) оңай шығару үшін тұтқасынан (28) ұстап алыңыз.

Алғашқы сүзгіні шешу (D1 суретін қараңыз)

- Құлыптарды (9) ашып шаңсорғыштың жоғары бөлігін (10) ашыңыз (C суретін қараңыз).
- Алдын ала сүзгіні (22) тұтқасынан (28) ұстап алып, контейнерден (7) шығарыңыз.

Алғашқы сүзгіні орнату (D2 суретін қараңыз)

- Алдын ала сүзгіні (22), көрсеткіні шланг қысқышына (3) қаратып, контейнерге (7) енгізіңіз.

- Шаңсорғыштың жоғары бөлігін (10) орнатып құлыптарды (9) жабыңыз.

Бас сүзгіні шешу/орнату**Бас сүзгіні шешу (E1 суретін қараңыз)**

- Құлыптарды (9) ашып шаңсорғыштың жоғары бөлігін (10) ашыңыз (C суретін қараңыз).
- Сүзгі ұстағышын (29) тірелгенше бұрау бағытында  бұрап сүзгі ұстағышын бас сүзгімен (20) сорғыш жоғарғы бөлігін (10) алыңыз.

Бас сүзгіні орнату (E2 суретін қараңыз)

- Сүзгі ұстағышын (29) басты сүзгімен (20) бірге сүзгі қорабы (30) арқылы шығарып, сүзгі ұстағышын (29)  айналу бағытымен тірелгенше бұраңыз.
- Шаңсорғыштың жоғары бөлігін (10) орнатып құлыптарды (9) жабыңыз.

Ылғалды сүзгіні орнату/шығару

Су мен қатты заттек қоспаларын соруда оңай тастау үшін сорғышта ылғалды сүзгі бар (21), ол сұйықтықты ақты зеттектерден ажыратады.

Ылғалды сүзгіні орнату (F1 суретін қараңыз)

- Құлыптарды (9) ашып шаңсорғыштың жоғары бөлігін (10) ашыңыз (C суретін қараңыз).
- Сүзгі ұстағышын (29)  айналу бағытымен тірелгенше бұрап, сүзгі ұстағышын басты сүзгімен (20) бірге шаңсорғыштың жоғарғы бөлігінен (10) шығарып алыңыз.
- Ылғалды сүзгіні (21) сүзгі қорабы (30) арқылы салыңыз.
- Шаңсорғыштың жоғары бөлігін (10) орнатып құлыптарды (9) жабыңыз.

Ылғалды сүзгіні шығару (F2 суретін қараңыз)

- Құлыптарды (9) ашып шаңсорғыштың жоғары бөлігін (10) ашыңыз (C суретін қараңыз).
- (21) ылғалды сүзгісін (30) сүзгі себетінен тартып қойыңыз.
- Сүзгі ұстағышын (29) басты сүзгімен (20) бірге сүзгі қорабы (30) арқылы шығарып, сүзгі ұстағышын (29)  айналу бағытымен тірелгенше бұраңыз.
- Шаңсорғыштың жоғары бөлігін (10) орнатып құлыптарды (9) жабыңыз.

Пластик қабын немесе шаң қабын салу/шешу (құрғақ сору)

Құрғақ шаңсору үшін пластик қабын (19) немесе шаң қабын (керек-жарақ) ыдысқа (7) орнату керек. Осылай дәрекі ласты тастау оңай болады.

Пластик қапты орнату (G1–G3 суреттерін қараңыз)

- Құлыптарды (9) ашып шаңсорғыштың жоғары бөлігін (10) ашыңыз (C суретін қараңыз).

- Алдын ала сүзгіні (22) тұтқасынан (28) ұстап алып, контейнерден (7) шығарыңыз.
- Пластик қабын (19) толтыру тесігімен жарыға контейнерге (7) салыңыз. Пластик қабын сору тесігінің (31) астында қапсырмалар (32) көмегімен бекітіңіз.
- Пластик қабы (19) толығымен контейнер (7) ішкі қабырғаларына жатуына көз жеткізіңіз.
- Пластик қабын (19) қалғанын контейнер (7) шетінен қағыңыз.
- Алдын ала сүзгіні (22), көрсеткіні шланг қысқышына (3) қаратып, контейнерге (7) енгізіңіз.
- Шаңсорғыштың жоғары бөлігін (10) орнатып құлыптарды (9) жабыңыз.

Пластик қабын шешіп жабу

- Құлыптарды (9) ашып шаңсорғыштың жоғары бөлігін (10) ашыңыз (С суретін қараңыз).
- Алдын ала сүзгіні (22) тұтқасынан (28) ұстап алып, контейнерден (7) шығарыңыз.
- Толық пластик қабының (19) шетін арқаға қапсырмалардан (32) арқаға тартып қойыңыз.
- Пластик қабын (19) абайлап оны зақымдамай контейнерден (7) шығарыңыз.
- Пластик қабы сору тесігіне (31) немесе басқа өткір заттарға тимеуіне көз жеткізіңіз.

Шаң қабын алмастыру/орнату (керек-жарақ)

- Құлыптарды (9) ашып шаңсорғыштың жоғары бөлігін (10) ашыңыз (С суретін қараңыз).
- Алдын ала сүзгіні (22) тұтқасынан (28) ұстап алып, контейнерден (7) шығарыңыз.
- Толық шаң қабын (19) қосу фланецінен шығарыңыз. Шаң қабының тесігін қақпағымен жабыңыз. Жабық шаң қабын шаңсорғыштан контейнерден (7) алып қойыңыз.
- Жаңа шаң қабын шаңсорғыш ернемектік біріктіргішіне кигізіңіз. Шаң қабының контейнер (7) ішінде толықтай жатуына көз жеткізіңіз.
- Алдын ала сүзгіні (22), көрсеткіні шланг қысқышына (3) қаратып, контейнерге (7) енгізіңіз.
- Шаңсорғыштың жоғары бөлігін (10) орнатып құлыптарды (9) жабыңыз.

Резеңке жиегін орнату (ылғалды сору) (Н суретін қараңыз)

Нұсқау: Өткізу деңгейіне қойылатын талаптар (тазалала класы L) құрғақ сору функциясы үшін ғана расталды.

- Қылшықты жолды (24) сәйкес аспаппен едендік қондырмадан (25) шешіңіз.
- Резеңке жиегін (23) едендік қондырмаға (25) салыңыз.

Нұсқау: Резеңке жиектерінің құрылымды жағы сыртқа көрсетуі керек.

Пайдалану

- ▶ **Құрылғыны реттеу, жабдық бөлшектерін алмастыру немесе шаңсорғышты алып қоюдан алдын айырды розеткадан шығарыңыз.** Осы сақтық шарасы шаңсорғыштың байқаусыз қосылуына жол бермейді.

Шаңсорғышты пайдаланған кезде оны кенет домалап кетуден қорғау үшін шаңсорғыштағы реттегіш роликтердің бұғатталғанына көз жеткізіңіз. Роликтердің жұмысқа қабілеттілігін тиісті бетпен жұмыс істеу алдында сынап көріңіз.

Пайдалануға ендіру

- ▶ **Желі қуатына назар аударыңыз!** Тоқ көзінің қуаты шаңсорғыштың зауыттық тақтайшасындағы мәліметтеріне сай болуы қажет.
- ▶ **Еліңізде денсаулыққа зиянды шаңдар бойынша қолданылатын ереже/заңдар туралы мәлімет алыңыз.**

Шаңсорғышты төмендегі материалдарды шаңсору үшін пайдалануға болады:



- Экспозиция шегі > 1 мг/м³ болатын шаңды сору
- Шаңсорғышты ешқашан жарылу қаупі бар бөлмелерде пайдаланбаңыз.

Оңтайлы сору қуатын қамтамасыз ету үшін сорғыш шлангіні (15) шаңсорғыш жоғарғы бөлігінен (10) толық алыңыз.

Құрғақ сору

Нұсқау: құрғақ сору кезінде алдын ала тазарту сүзгісі (22) мен басты сүзгінің (20) шаңсорғышқа салынғанына көз жеткізіңіз.

Жиналған шаңды сору

- Шаңсорғышты **қосу** үшін жұмыс режимдерін ауыстырып-қосқышты (1) "Сору" белгісіне жылжытыңыз. 
- Шаңсорғышты **өшіру** үшін жұмыс режимдерін ауыстырып-қосқышты (1) "Өшіру" белгісіне жылжытыңыз. 

Жұмыс істеп тұрған электр құралдарынан шыққан шаңды сору (I суретін қараңыз)

- ▶ **Ауа бөлмеге қайтып оралса, бөлмеде жеткілікті ауа алмасу дәрежесі болуы керек. Тиісті заңдарға назар аударыңыз.**

Шаңсорғышқа жерге қосылған розетка (2) кіріктірілген. Осы жерге сыртқы электр құралын жалғауға болады. Жалғанған электр құралының максималды рұқсат етілген қосылым қуатына назар аударыңыз.



- Сору адаптерін (16) орнатыңыз.
- Сору адаптерін (16) электр құралының сору келте құбырына салыңыз.

Нұсқау: сорғыш шлангіге ауа кірісі аз болған электр құралдарымен жұмыс істегенде (мысалы, жұқа ара,



ажарлағыш және т.б.), сору адаптеріндегі (16) қосымша ауа саңылауы (33) ашық болуы тиіс. Тек осылайша сүзгіні жартылай автоматты түрде тазалау функциясы ақаусыз жұмыс істей алады.

Ол үшін сақинаны қосымша ауа саңылауы (33) арқылы саңылау барынша ашылғанша бұраңыз.

- Шаңсорғыштың **іске қосу/тоқтату автоматикасын қолданысқа енгізу** үшін жұмыс режимдерін ауыстырып-қосқышты (1) "іске қосу/тоқтату автоматикасы" белгісіне орнатыңыз. 
- Шаңсорғышты **қолданысқа енгізу** үшін розеткаға (2) жалғанған электр құралын іске қосыңыз. Шаңсорғыш автоматты түрде іске қосылады.
- Электр құралын өшіріп, **соруды тоқтатыңыз**. Сорғыш шлангіден қалған шаңды сорып алу үшін іске қосу/тоқтату автоматикасы 6 секундқа дейін қосымша әрекет етеді.
- Шаңсорғышты **өшіру** үшін жұмыс режимдерін ауыстырып-қосқышты (1) "Өшіру" белгісіне орнатыңыз. 

Ылғал шаңсоры

- ▶ **Шаңсорғышпен бензин, май, спирт, еріткіштер сияқты жанғыш немесе жарылғыш сұйықтықтарды соруға болмайды. Ыстық, жанып тұрған немесе жарылғыш шаңды соруға болмайды. Шаңсорғышты жарылу қаупі бар жайларда пайдалануға болмайды.** Шаң, бу немесе сұйықтықтар тұтануы немесе жарылуы мүмкін.
- ▶ **Шаңсорғышты сорғы ретінде пайдалануға болмайды.** Шаңсорғыш ауа және су қоспасын соруға арналған.

Нұсқау: Ылғалды сорауда бас сүзгі (20) сорғыштан алынғанына көз жеткізіңіз.

Ылғал шаңсоры алдындағы жұмыс қадамдары

- Құлыптарды (9) ашып шаңсорғыштың жоғары бөлігін (10) ашыңыз (C суретін қараңыз).
- Керек болса, (19) пластик қабын немесе шаң қабын алып тастаңыз.
- Сүзгі ұстағышын (29) тірелгенше бұрау бағытында  бұрап сүзгі ұстағышын бас сүзгімен (20) сорғыш жоғарғы бөлігін (10) алыңыз.
- Ылғалды сүзгіні (21) сүзгі қорабы (30) арқылы салыңыз.
- Ылғалды сүзгінің (21) толықтай сүзгі қорабының (30) үстінде орналасқанына көз жеткізіңіз.
- Шаңсорғыштың жоғары бөлігін (10) орнатып құлыптарды (9) жабыңыз.
- Резеңке жиегін (23) едендік қондырмаға (25) салыңыз.

Сұйықтықтарды сорып алу

- Шаңсорғышты іске қосыңыз (жұмыс режимдерін ауыстырып-қосқыш (1) "Сору" белгісінде).

Шаңсорғыш қалтқымен жабдықталған. Максималды толтыру биіктігіне жеткен кезде, сору тоқтатылады.

- Жұмыс режимдерін ауыстырып-қосқышты (1) "Өшіру" белгісіне жылжытыңыз.
 - Контейнерді (7) босатыңыз.
- Ылғалды сораудан кейін зең басуды болдырмау шаралары: (қараңыз „Ылғалды сүзгіні тазалау“, Бет 158)

Сүзгіні жартылай автоматты түрде тазалау

- Сору қуаты жеткіліксіз болған мезеттен кешіктірмей, сүзгіні тазалау функциясын іске қосу қажет. Сүзгіні тазалау жиілігі шаң түрі мен көлеміне байланысты. Жүйелі түрде пайдаланылса, максималды қуат ұзақ сақталады.
- Шаңсорғышты 6–10 секундқа өшіріп, содан кейін қайта қосыңыз. Бұл әрекеттерді бірінен кейін бірі қайталап шығыңыз.
 - Алдын ала тазарту сүзгісі (22) өшірілгенде ауа соққылары арқылы тазаланады.
 - Сүзгіні тазалағаннан кейін жұмыс істеу үшін шаңсорғышты қайта қосыңыз.

Техникалық күтім және қызмет

Техникалық қызмет көрсету және тазалау

- ▶ **Құрылғыны реттеу, жабдық бөлшектерін алмастыру немесе шаңсорғышты алып қоюдан алдын айырды розеткадан шығарыңыз.** Осы сақтық шарасы шаңсорғыштың байқаусыз қосылуына жол бермейді.
- ▶ **Дұрыс және сенімді істеуі үшін шаңсорғыш пен желдеткіш саңылауларын таза ұстаңыз.**

Егер байланыс сымын алмастыру қажет болса, қауіпсіздіктің төмендеуіне жол бермеу үшін осы жұмыс тек **Bosch** компаниясы немесе **Bosch** электр құралдары бойынша өкілетті қызмет көрсету орталықтарында жүргізілуі тиіс.

- ▶ **Шаңсорғышты күту немесе тазалауда шаңтұтқыш маскасын киіңіз.**

Сорғыштың корпусын мезгіл-мезгіл дымқыл шүберекпен тазалап тұрыңыз.

- ▶ **Сорғышты сығылған ауамен тазаламаңыз.** Сүзгі немесе басқа да құрамдастар зақымдалуы мүмкін.

Жылына кем дегенде бір рет өндіруші немесе тапсырыс алған тұлға шаңға қатысты тексеру жұмыстарын орындауы қажет (мысалы, сүзгіде зақымдардың бар-жоғын, сорғыштың саңылаусыздығын және бақылау құрылғыларының ақаусыз жұмысын тексеру).

Денсаулыққа зиянды заттектерді сорғаннан кейін тазалау және техникалық қызмет көрсету

- Денсаулыққа зиянды заттектермен жанасқан болуы мүмкін барлық бөлшектерді ластанған деп есептеңіз.
- Сорғышты денсаулыққа зиянды заттектер бар аймақтан шығармас бұрын оның сыртын мұқият

шаңсорғышпен тазалаңыз, сүртіңіз немесе саңылаусыз етіңіз.

- Өзіңіз бен басқа адамдар үшін қауіп төнбеген жағдайда ғана сорғышты тазалаңыз, бөлшектеңіз және оған техникалық қызмет көрсетіңіз. Техникалық қызмет көрсету және тазалау кезінде жеке қорғаныс жабдығын киіп жүріңіз. Жұмыстарды жақсы желдетілген жерде өткізіңіз.
- Сорғышты бөлшектемес бұрын алдымен оның сыртын тазалап шығыңыз.
- Шаңсорғыштың тиісінше тазалау мүмкін болмайтын кез келген бөлшектерін өткізбейтін қаптарға салып кәдеге жаратыңыз. Бұл ретте осындай қалдықтарды кәдеге жарату бойынша қолданыстағы ережелерді сақтаңыз.
- Жұмыстарды аяқтағаннан кейін техникалық қызмет көрсету аймағын тазалап шығыңыз.

Контейнерді тазалаңыз

Контейнерді (7) стандартты ысқаланбайтын тазалау құралымен тазалап кептіріңіз.

Сүзгіні тазалау

Шаң ыдысын жүйелік ретте босату және сүзгіні тазалау оптималды сору қуатын қамтамасыз етеді. Егер сору қуаты жетілмесе шаңсорғышты қызмет көрсету шеберханасына апару керек.

Алғашқы сүзгіні тазалау

- Құлыптарды (9) ашып шаңсорғыштың жоғары бөлігін (10) ашыңыз (C суретін қараңыз).
- Алдын ала сүзгіні (22) тұтқасынан (28) ұстап алып, контейнерден (7) шығарыңыз.
- (22) алғашқы сүзгіні сай қоқыс контейнерінің жоғарысында қағыңыз.
- Алдын ала сүзгіні (22), көрсеткіні шланг қысқышына (3) қаратып, контейнерге (7) енгізіңіз.
- Шаңсорғыштың жоғары бөлігін (10) орнатып құлыптарды (9) жабыңыз.

Бас сүзгіні тазалау

- Құлыптарды (9) ашып шаңсорғыштың жоғары бөлігін (10) ашыңыз (C суретін қараңыз).
- Сүзгі ұстағышын (29)  айналу бағытымен тірелгенше бұрап, сүзгі ұстағышын басты сүзгімен

(20) бірге шаңсорғыштың жоғарғы бөлігінен (10) шығарып алыңыз.

- Бас сүзгінің пластиналарын (20) жұмсақ қылшқпен тазалаңыз.
немесе
Зақымдалған бас сүзгіні (20) алмастырыңыз.
- Сүзгі ұстағышын (29) тірелгенше бас сүзгімен (20) бірге сүзгі қорабы (30) арқылы шығарып сүзгі ұстағышын (29) тірелгенше бұрау бағытында бұраңыз .
- Шаңсорғыштың жоғары бөлігін (10) орнатып құлыптарды (9) жабыңыз.

Ылғалды сүзгіні тазалау

Ылғал шаңсорудан соң зәң басудың алдын алу үшін:

- Құлыптарды (9) ашып шаңсорғыштың жоғары бөлігін (10) ашыңыз (C суретін қараңыз).
- Сорғыштың жоғарғы бөлігін (10) жақсы кептіріңіз.
- (21) ылғалды сүзгісін (30) сүзгі себетінен тартып қойыңыз.
- (21) ылғалды сүзгісін ағатын су астында шайып, сосын жақсы құрғатыңыз.
- Ылғалды сүзгіні (21) сүзгі қорабы (30) арқылы салыңыз.
- Шаңсорғыштың жоғары бөлігін (10) орнатып құлыптарды (9) жабыңыз.

Сақтау және тасымалдау (J1J2 суретін қараңыз)

- Желі кабелін қолтұтқаға (12) ораңыз.
- Сору құбырларын (26) ұстағыштарға (14) салыңыз.
- Сорғыш шлангты (15) сорғыш жоғарғы бөлігінен өткізіп ұстағышқа (11) салыңыз.
- Шаңсорғышты қолтұтқада (12) тасыңыз немесе шаңсорғышты тегіс едендерде тарту таспасы (4) көмегімен тартыңыз.
- Шаңсорғышты құрғақ бөлмеде сақтап білмей пайдаланудан қорғаңыз.
- Басқару дөңгелектерін (6) бекіту үшін басқару дөңгелектерінің тежегішін (5) төменге басыңыз.

Ақаулықтарды жою

- ▶ Егер ақаулық пайда болса, (мысалы, сүзгі бұзылған болса) шаңсорғышты дереу өшіру керек

болады. Қайта іске қосудан алдын ақаулықты жою керек.

Мәселе

Шешімі

- | | |
|-----------------------------------|---|
| Сору турбинасы жұмыс істемей тұр. | – Желілік кабельді, ашаны, сақтандырғышты және розетканы тексеріңіз.
Жұмыс режимдерін ауыстырып-қосқыш (1) "Іске қосу/тоқтату автоматикасы" режимінде тұр. |
| | – Жұмыс режимдерін ауыстырып-қосқышты (1) "Сору" белгісіне орнатыңыз немесе розеткаға (2) жалғанған электр құралын іске қосыңыз. |

Мәселе	Шешімі
Сору турбинасы контейнер босатылғаннан кейін де жұмыс істемей тұр.	– Шаңсорғышты өшіріп, 5 секунд күтіңіз, содан кейін оны қайта қосыңыз.
Сору қуаты төмендеді.	– Контейнерді (7) босатыңыз. – Сору саптамасынан, сорғыш құбырдан (26) , сорғыш шлангіден (15) немесе басты сүзгіден (20) жиналып қалған шаңды тазартыңыз. – Пластик қапты (19) немесе шаң жинағыш қапты алмастырыңыз. – Сүзгі ұстағышын (29) дұрыс бекітіңіз. – Шаңсорғыштың жоғарғы бөлігін (10) дұрыс орнатып, құлыптарын (9) жабыңыз. – Алдын ала тазарту сүзгісін (22) , басты сүзгіні (20) немесе ылғалды сүзгіні (21) алмастырыңыз.
Шаң сору кезінде шаң шығып жатыр	– Басты сүзгінің (20) дұрыс орнатылғанын тексеріңіз. – Басты сүзгіні (20) алмастырыңыз.
Өшіру автоматикасы (ылғалды сору) жұмыс істемей тұр.	Сұйықтықтар ток өткізбейтін болса немесе көбік пайда болса, өшіру автоматикасы жұмыс істемейді. – Толтыру деңгейін жүйелі түрде бақылаңыз.
Сүзгіні жартылай автоматты түрде тазалау функциясы жұмыс істемейді	– Контейнерді (7) босатыңыз.

Тұтынушыға қызмет көрсету және пайдалану кеңестері

Қызмет көрсету орталық өнімді жөндеу және күтім, сондай-ақ қосалқы бөлшектер туралы сұрақтарыңызға жауап береді. Құрамалық сызбаны және қосалқы бөлшектер бойынша деректерді келесі сайтта таба аласыз: www.bosch-pt.com

Құралды пайдалану бойынша кеңес беретін Bosch қызметкерлер тобы өнімдеріміз және оларға арналған қосалқы бөлшектер бойынша сұрақтарыңызға жауап беруге дайын.

Сұрақтарыңызды қойғаныңызда және қосалқы бөлшектерге тапсырыс бергеніңізде әрқашан міндетті түрде өнімнің зауыттық тақташасындағы 10-санды өнім нөмірін атаңыз.

Өндіруші талаптары мен нормаларының сақталуымен электр құралын жөндеу және келілді қызмет көрсету барлық мемлекеттер аумағында тек “Роберт Бош” фирмалық немесе авторизацияланған қызмет көрсету орталықтарында орындалады. ЕСКЕРТУ! Заңсыз жолмен әкелінген өнімдерді пайдалану қауіпті, денсаулығыңызға зиян келтіруі мүмкін. Өнімдерді заңсыз жасау және тарату әкімшілік және қылмыстық тәртіп бойынша Заңмен қудаланады.

Қазақстан

Тұтынушыларға кеңес беру және шағымдарды қабылдау орталығы:

“Роберт Бош” (Robert Bosch) ЖШС

Алматы қ.,

Қазақстан Республикасы

050012

Муратбаев к., 180 үй

“Гермес” БО, 7 қабат
Тел.: +7 (727) 331 31 00
Факс: +7 (727) 233 07 87
E-Mail: ptka@bosch.com

Сервистік қызмет көрсету орталықтары мен қабылдау пунктерінің мекен-жайы туралы толық және өзекті ақпаратты Сіз: www.bosch-professional.kz ресми сайттан ала аласыз

Сервистік орталықтардың мекенжайларын мұнда таба аласыз:

www.bosch-pt.com/serviceaddresses

Кәдеге жарату

Шаңсорғышты, оның жабдықтары мен қаптамасын қоршаған ортаны қорғайтын кәдеге жарату орнына тапсыру қажет.



Шаңсорғышты үй қоқысына тастамаңыз!

Тек қана ЕО елдері үшін:

Әрі қарай пайдалануға жарамайтын шаңсорғыштарды бөлек кәдеге жарату керек. Арнайы қоқыс жинау жүйелерін пайдаланыңыз.

Лайықсыз түрде кәдеге жаратылған жағдайда, ескі электр және электрондық құралдар, оларда қауіпті заттардың бар болуы ықтималдығы себебінен, қоршаған ортаға және адамдардың денсаулығына қауіпті түрде әсер етуі мүмкін.

Română

Instrucțiuni de siguranță pentru aspiratoare



Citiți toate indicațiile și instrucțiunile de siguranță. Nerespectarea instrucțiunilor și indicațiilor de siguranță poate provoca electrocutare, incendiu și/sau răniri grave.

Păstrați toate instrucțiunile și indicațiile de siguranță în vederea utilizărilor viitoare.

► **Acest aspirator nu este destinat utilizării de către copii și de către persoane cu capacități fizice, senzoriale sau intelectuale limitate sau lipsite de experiență și cunoștințe.** În caz contrar există pericol de manevrare greșită și răniri.

► **Supravegheați copiii.** Astfel veți avea siguranța că, copiii nu se joacă cu aspiratorul.

► **Respectă toate prescripțiile privind siguranța pentru materialele care urmează să fie aspirate.**

► **Nu aspirați praf de lemn de fag sau stejar, praf de piatră sau azbest.** Aceste substanțe se consideră a fi cancerigene.

⚠️ AVERTIS-MENT

Folosiți aspiratorul numai dacă ați primit suficiente informații despre utilizarea acestuia, despre

substanțele care urmează a fi aspirate și privitor la eliminarea lor sigură. O instruire atentă diminuează posibilitatea manevrării greșite și riscul de rănire.

⚠️ AVERTIS-MENT

Aspiratorul este adecvat pentru aspirarea de substanțe uscate iar, prin adoptarea de măsuri

corespunzătoare, și pentru aspirarea lichidelor. Pătrunderea lichidelor mărește riscul de electrocutare.

► **Nu folosiți aspiratorul pentru aspirarea lichidelor inflamabile sau explozive, de exemplu, benzină, ulei, alcool, solvenți.** Nu aspira pulberi fierbinți, incandescente sau explozive. Nu folosiți aspiratorul în spații cu pericol de explozie. Pulberile, vaporii sau lichidele se pot aprinde sau exploda.

⚠️ AVERTIS-MENT

Utilizați priza numai în scopurile specificate în instrucțiunile de folosire.

⚠️ AVERTIS-MENT

Oprii imediat aspiratorul când din acesta se scurge spumă sau apă și goliți rezervorul. În caz contrar

aspiratorul se poate defecta.

► **ATENȚIE! Aspiratorul poate fi depozitat numai în incinte.**

► **ATENȚIE! Curățați regulat plutitorul și controlați dacă acesta nu prezintă semne de deteriorare.** În caz contrar funcționarea acestuia poate fi afectată.

► **Atunci când nu poate fi evitată utilizarea aspiratorului în mediu umed, folosiți un întrerupător automat de protecție împotriva tensiunilor periculoase.**

Întrebuințarea unui întrerupător automat de protecție împotriva tensiunilor periculoase reduce riscul de electrocutare.

► **Înainte de utilizare, verificați aspiratorul, cablul și ștecherul. Nu folosiți aspiratorul în cazul în care constatați defecțiuni la acesta. Nu deschideți singuri aspiratorul și nu permiteți repararea acestora decât de către personal de specialitate, calificat în acest scop și numai cu piese de schimb originale.**

Aspiratoarele, cablurile și ștecherule defecte măresc riscul de electrocutare.

► **Nu călcați cu roțile și nu striviți cablul. Nu trageți de cablu pentru a scoate ștecherul din priza de curent sau pentru a deplasa aspiratorul.** Cablurile deteriorate măresc riscul de electrocutare.

► **Înainte de a întreține sau curăța aspiratorul, a efectua reglaje, a schimba accesoriu sau de a depozita aspiratorul, scoateți acumulatorul din acesta.** Această măsură preventivă împiedică pornirea accidentală a aspiratorului.

► **Asigurați o bună ventilație la locul de muncă.**

► **Nu permiteți repararea acestora decât de către personal de specialitate, calificat în acest scop și numai cu piese de schimb originale.** Astfel este garantată menținerea siguranței de exploatare a aspiratorului.

⚠️ AVERTIS-MENT

Aspiratorul conține pulberi nocive pentru sănătate. Operațiile de golire și lucrările de întreținere,

inclusiv extragerea rezervorului de colectare a prafului, trebuie efectuate numai de către specialiști. Este necesară purtarea unui echipament de protecție corespunzător. Nu folosiți aspiratorul dacă sistemul său de filtrare nu este complet și montat cu atenție. În caz contrar, îți poți în pericol sănătatea.

► **Înainte punerii în funcțiune, verificați dacă furtunul de aspirare este în perfectă stare. Pentru aceasta, nu lăsați furtunul de aspirare montat la aspirator pentru a nu permite evacuarea accidentală a prafului din acesta.** În caz contrar ați putea inhala acest praf.

► **Nu folosiți aspiratorul pentru a ședea pe el.** L-ați putea deteriora.

- ▶ **Folosiți cu grijă cablul de alimentare și furtunul de aspirare.** Ați putea pune în pericol alte persoane din cauza manevrării neatențe a acestora.
- ▶ **Nu curățați aspiratorul punându-l direct sub jetul de apă.** Pătrunderea apei în partea superioară a aspiratorului mărește riscul de electrocutare.
- ▶ **Racordați aspiratorul la o rețea de alimentare cu energie electrică împământată corespunzător.** Priza și cablul prelungitor trebuie să aibă un conductor de protecție funcțional.
- ▶ **Nu utiliza priza de la aspirator la aspirarea umedă sau într-un mediu umed.** În urma contactului cu apa, există pericolul de producere a unui scurtcircuit sau de electrocutare.

Simboluri

Următoarele simboluri ar putea fi importante pentru utilizarea aspiratorului tău. Reține simbolurile și semnificația acestora. Interpretarea corectă a simbolurilor te ajută să folosești mai bine și mai sigur aspiratorul.

Simbolurile și semnificația acestora



AVERTISMENT! Citește toate indicațiile și instrucțiunile privind siguranța. Nerespectarea instrucțiunilor și indicațiilor privind siguranța se poate solda cu electrocutări, incendiu și/sau răniri grave.



Aspirator din clasa de pulveri L conform IEC/EN 60335-2-69 pentru **aspirarea uscată** a pulberilor nocive pentru sănătate, cu o valoare limită de expunere > 1 mg/m³



Nu agăța aspiratorul de un cârlig de macara, de exemplu, în vederea transportului. Aspiratorul nu este adecvat pentru transportul cu macaraua. În caz contrar, există pericolul de rănire și deteriorare.



Nu folosi aspiratorul pe post de scaun, scară sau treaptă. Aspiratorul se poate răsturna și deteriora. Există pericolul de rănire.



Simbolurile și semnificația acestora



Pornirea/Oprirea automată

Aspirarea pulberilor generate de sculele electrice aflate în funcțiune
Aspiratorul pornește automat și se oprește temporizat



Deconectarea



Aspirarea

Aspirarea depunerilor de praf



Indicarea puterii maxime de conectare admise a sculei electrice racordate (specifică țării de utilizare)

Descrierea produsului și a performanțelor acestuia

Vă rugăm să țineți seama de imaginile din partea din față a instrucțiunilor de folosire.

Utilizare conform destinației

Aspiratorul este destinat colectării, aspirării, extragerii și eliminării pulberilor uscate neinflamabile, lichidelor neinflamabile și amestecurilor de apă-aer. Aspiratorul este verificat din punct de vedere al tehnicii de filtrare a prafului și corespunde clasei de pulveri L. Acesta este adecvat pentru un grad ridicat de solicitare specific utilizării profesionale, de exemplu, în mica și marea industrie și în ateliere.

Aspiratoarele din clasa de pulveri L conform IEC/EN 60335-2-69 pot fi utilizate numai pentru aspirarea și absorbția pulberilor nocive pentru sănătate, cu o valoare limită de expunere > 1 mg/m³.

Folosiți aspiratorul numai dacă sunteți pe deplin conștienți de toate funcțiile acestuia și le puteți acționa fără limitări, sau dacă ați primit indicații corespunzătoare în acest sens.

Componentele ilustrate

Numerotarea componentelor ilustrate se referă la schițele aspiratorului de la paginile grafice.

- (1) Selector mod de funcționare
- (2) Priză pentru scula electrică
- (3) Sistem de prindere a furtunului (funcție de aspirare)
- (4) Bandă de tracțiune
- (5) Frână role de direcție
- (6) Rolă de direcție
- (7) Rezervor
- (8) Roată liberă
- (9) Sistem de blocare pentru partea superioară a aspiratorului
- (10) Partea superioară a aspiratorului
- (11) Suport pentru furtunul de aspirare
- (12) Mâner de transport

- (13) Sistem de prindere a furtunului (funcție de suflare)
- (14) Suport pentru tuburile de aspirare
- (15) Furtun de aspirare
- (16) Adaptor de aspirare
- (17) Duză îndoită
- (18) Duză pentru rosturi
- (19) Sac din plastic/Sac de colectare a prafului^{a)}
- (20) Filtru principal
- (21) Filtru umed
- (22) Prefiltru
- (23) Guler din cauciuc
- (24) Bandă cu perii
- (25) Duză pentru pardoseală
- (26) Tub de aspirare
- (27) Buton
- (28) Mâner prefiltru
- (29) Suport de filtru
- (30) Coș de filtru
- (31) Orificiu de aspirare
- (32) Cleme pentru fixarea sacului din plastic
- (33) Orificiu de admisie a aerului suplimentar
- (34) Furtun de suflare^{a)}

a) Acest accesoriu nu este inclus în setul de livrare standard.

Date tehnice

Aspirator universal	GAS 12-25 PL	
Cod de identificare	3 601 J7C 1..	
Putere nominală	W	1250
Frecvență	Hz	50–60
Capacitate rezervor (brută)	l	25
Volum net (lichid)	l	15
Volum sac de colectare a prafului	l	20
Subpresiune maximă ^{A)}		
– Aspirator	kPa	19
– Turbină	kPa	20
Debit volumic maxim ^{A)}		
– Aspirator	l/s	36
– Turbină	l/s	65
Sistem automat de pornire/oprire		●
Greutate ^{B)}	kg	9
Clasă de protecție		Ⓜ/I

Aspirator universal GAS 12-25 PL

Tip de protecție IPX4

- A) măsurată cu un furtun de aspirare Ø 35 mm și lungimea de 3 m
 - B) Greutate fără cablu de racordare la rețea și fără fișă de rețea
- Specificațiile sunt valabile pentru o tensiune nominală [U] de 230 V. În cazul unor tensiuni diferite și al unor modele de execuție specifice anumitor țări, aceste specificații pot varia.

Valorile pot varia în funcție de produs și sunt supuse condițiilor de utilizare, precum și condițiilor de mediu. Pentru informații suplimentare, accesează www.bosch-professional.com/wac.

Pornire/oprire automată^{A)}

	Tensiune nominală	Putere maximă	Putere minimă
UE	220–240 V	2050 W	100 W
CH	220–240 V	1050 W	100 W

A) Indicarea puterii maxime de conectare admise a sculei electrice racordate (specifică țării de utilizare)

Informații privind zgomotul/vibrațiile

Valorile zgomotului emis au fost determinate conform **EN 60335-2-69**.

Nivelul presiunii acustice evaluat după curba de filtrare A al aspiratorului este în mod normal de **76 dB(A)**. Incertitudinea $K = 3$ dB. Nivelul de zgomot în timpul lucrului poate depăși valorile specificate. **Poartă căști antifonice!**

Valorile totale ale vibrațiilor a_{hv} (suma vectorială a trei direcții) și incertitudinea K au fost determinate conform **EN 60335-2-69**:
 $a_{hv} < 2,5 \text{ m/s}^2$, $K = 1,5 \text{ m/s}^2$.

Montarea

- **Înainte de a întreține sau curăța aspiratorul, a efectua reglaje, a schimba accesoriul sau de a depozita aspiratorul, scoateți acumulatorul din acesta.** Această măsură preventivă împiedică pornirea accidentală a aspiratorului.

Montarea accesoriilor de aspirare (consultați imaginea A)

Furtunul de aspirare (15) este prevăzut cu un sistem de prindere cu clips prin care se pot racorda accesoriile de aspirare (adaptorul de aspirare (16), duza îndoită (17)).

Montarea duzelor și tuburilor

- Împingeți duza îndoită (17) pe furtunul de aspirare (15), până când cele două butoane (27) ale furtunului de aspirare se cuplează sonor în poziție.
- Fixați apoi accesoriul de aspirare dorit (duză pentru podele, duză pentru rosturi, tub de aspirare etc.) pe duza îndoită (17).
- Pentru demontare, apăsați spre interior butoanele (27) și trageți componentele în vederea distanțării.

Montarea adaptorului de aspirare

- Împingeți adaptorul de aspirare (16) pe furtunul de aspirare (15), până când cele două butoane de apăsare

(27) ale furtunului de aspirare se fixează în poziție cu un zgomot perceptibil.

- Pentru demontare, apăsați spre interior butoanele de apăsare (27) și trageți componentele în sensul distanțării.

Montarea furtunului de aspirare

Funcția de aspirare (consultați imaginea B1)

- Introduceți furtunul de aspirare (15) în sistemul de prindere al furtunului (3) și rotiți-l până la opritor în sensul de rotație .



Indicație: Din cauza frecării prafului în furtunul și accesoriile de aspirare, în timpul aspirării se produce o încărcare electrostatică, pe care utilizatorul o poate simți sub forma unei descărcări statice (în funcție de influențele mediului și de starea fizică).

Bosch recomandă în general utilizarea unui furtun de aspirare antistatic (accesoriu) pentru aspirarea pulberilor fine și materialelor uscate.

Funcția de suflare (consultați imaginea B2)

► **Aspiratorul dispune de o funcție de suflare. Nu suflați aerul uzat în spațiul liber. Utilizați funcția de suflare numai cu un furtun curat.** Pulberile pot fi dăunătoare sănătății.

Pentru funcția de suflare, montează numai furtunul de suflare prezentat în imagine (34) (accesoriu) împreună cu recordul corespunzător. Furtunul de aspirare din pachetul de livrare nu trebuie utilizat pentru suflare.

- Mențineți apăsat comutatorul timp de cel puțin 5 secunde (selectorul modului de funcționare (1) trebuie să se afle în dreptul simbolului „Aspirare”) pentru a îndepărta depunerile de praf de pe furtunul de aspirare (15).
- Rotiți furtunul de aspirare (15) până la opritor în direcția de rotație  și trageți-l din sistemul de prindere a furtunului (3).
- Introdu furtunul de suflare (34) în sistemul de prindere a furtunului (13) și rotește-l până la opritor în direcția de rotație .

Extragerea/introducerea prefiltrului

Prefiltrul (22) reține murdăria grosieră și mărește astfel durabilitatea filtrului principal. Dacă dorești să cureți filtrul principal, trebuie să extragi prefiltrul din rezervor.

Apucă prefiltrul (22) de mâner (28), pentru a-l extrage ușor.

Extragerea prefiltrului (consultați imaginea D1)

- Deschideți închizătoarele (9) și detașați partea superioară a aspiratorului (10) (consultați imaginea C).
- Extrage prefiltrul (22), ținându-l de mâner (28), din rezervor (7).

Introducerea prefiltrului (consultați imaginea D2)

- Introdu prefiltrul (22), cu săgețile orientate în direcția sistemului de prindere a furtunului (3), în rezervor (7).
- Așezați partea superioară a aspiratorului (10) și închideți închizătoarele (9).

Extragerea/introducerea filtrului principal

Extragerea filtrului principal (consultați imaginea E1)

- Deschideți închizătoarele (9) și detașați partea superioară a aspiratorului (10) (consultați imaginea C).
- Rotiți suportul filtrului (29) până la opritor în sensul de rotație  și extrageți suportul filtrului împreună cu filtrul principal (20) din partea superioară a aspiratorului (10).

Introducerea filtrului principal (consultați imaginea E2)

- Trece suportul de filtru (29) împreună cu filtrul principal (20) peste coșul de filtru (30) și rotește suportul filtrului (29) până la opritor în direcția de rotație .
- Așezați partea superioară a aspiratorului (10) și închideți închizătoarele (9).

Montarea/Demontarea filtrului umed

Pentru o eliminare ca deșeu mai ușoară, la aspirarea amestecurilor formate din apă-substanțe solide, aspiratorul conține un filtru pentru aspirare umedă (21), care separă lichidul de substanțele solide.

Introducerea filtrului pentru aspirare umedă (consultați imaginea F1)

- Deschideți închizătoarele (9) și detașați partea superioară a aspiratorului (10) (consultați imaginea C).
- Rotește suportul filtrului (29) până la opritor în direcția de rotație  și extrage suportul filtrului împreună cu filtrul principal (20) din partea superioară a aspiratorului (10).
- Introduceți filtrul pentru aspirare umedă (21) complet peste colivia de filtru (30).
- Așezați partea superioară a aspiratorului (10) și închideți închizătoarele (9).

Demontarea filtrului umed (consultați imaginea F2)

- Deschideți închizătoarele (9) și detașați partea superioară a aspiratorului (10) (consultați imaginea C).
- Desprindeți filtrul pentru aspirare umedă (21) de pe colivia de filtru (30).
- Trece suportul de filtru (29) împreună cu filtrul principal (20) peste coșul de filtru (30) și rotește suportul filtrului (29) până la opritor în direcția de rotație .
- Așezați partea superioară a aspiratorului (10) și închideți închizătoarele (9).

Introducerea/extragerea sacului din plastic sau sacului de colectare a prafului (aspirare uscată)

Pentru aspirarea uscată puteți introduce sac din plastic (19) sau un sac de colectare a prafului (accesoriu) în rezervor (7). Astfel se ușurează eliminarea ca deșeu a murdăriei grosiere.

Introducerea sacului din plastic (consultați imaginile G1–G3)

- Deschideți închizătoarele (9) și detașați partea superioară a aspiratorului (10) (consultați imaginea C).

- Extrage prefiltrul (22), ținându-l de mâner (28), din rezervor (7).
- Introduceți sacul din plastic (19) cu deschizătura de umplere în sus în rezervor (7). Fixați sacul din plastic sub orificiul de aspirare (31) cu ajutorul clamelor (32).
- Asigurați-vă că sacul din plastic (19) se sprijină în totalitate pe pereții interiori ai rezervorului (7).
- răsfrângeți partea rămasă a sacului din plastic (19) peste marginea rezervorului (7).
- Introdu prefiltrul (22), cu săgețile orientate în direcția sistemului de prindere a furtunului (3), în rezervor (7).
- Așezați partea superioară a aspiratorului (10) și închideți închizătoarele (9).

Extrageți și închideți sacul din plastic

- Deschideți închizătoarele (9) și detașați partea superioară a aspiratorului (10) (consultați imaginea C).
- Extrage prefiltrul (22), ținându-l de mâner (28), din rezervor (7).
- Trageți marginea sacului din plastic plin (19) spre spate din clamele (32).
- Extrageți cu precauție sacul din plastic (19) din rezervor (7), fără a-l deteriora.
- Aveți în vedere ca sacul din plastic să nu frece de orificiul de aspirare (31) sau de alte obiecte ascuțite.

Schimbarea/introducerea sacului de colectare a prafului (accessoriu)

- Deschideți închizătoarele (9) și detașați partea superioară a aspiratorului (10) (consultați imaginea C).
- Extrage prefiltrul (22), ținându-l de mâner (28), din rezervor (7).
- Desprindeți spre partea posterioară sacul de colectare a prafului plin (19) de pe flanșa de record. Închideți orificiul sacului de colectare a prafului acoperindu-l cu capacul acestuia. Extrageți sacul de colectare a prafului închis din rezervor (7).
- Răsfrângeți sacul de colectare a prafului nou peste flanșa de record a aspiratorului. Asigurați-vă că, sacul de colectare a prafului se sprijină pe întreaga sa lungime de peretele interior al rezervorului (7).
- Introdu prefiltrul (22), cu săgețile orientate în direcția sistemului de prindere a furtunului (3), în rezervor (7).
- Așezați partea superioară a aspiratorului (10) și închideți închizătoarele (9).

Introducerea gulerului din cauciuc (aspirare umedă) (consultați imaginea H)

Observație: Cerințele privind gradul de conductivitate (clasa de pulberi L) se aplică numai în cazul aspirării uscate.

- Utilizând o sculă adecvată, ridicați benzile cu perii (24) din duza pentru pardoseală (25).
- Introduceți gulerul din cauciuc (23) în duza pentru pardoseală (25).

Observație: Partea structurată a gulerelor din cauciuc trebuie să fie orientată spre exterior.

Funcționarea

- ▶ **Înainte de a întreține sau curăța aspiratorul, a efectua reglaje, a schimba accesoriul sau de a depozita aspiratorul, scoateți acumulatorul din acesta.** Această măsură preventivă împiedică pornirea accidentală a aspiratorului.

În timpul funcționării aspiratorului, asigurați-vă că rolele de fixare ale aspiratorului sunt blocate, pentru a proteja aspiratorul împotriva deplasării involuntare. Testează funcționarea roților înainte de utilizarea acestora pe suprafața respectivă.

Punerea în funcțiune

- ▶ **Atenție la tensiunea din rețeaua de alimentare electrică!** Tensiunea sursei de curent trebuie să coincidă cu datele de pe plăcuța indicatoare a tipului aspiratorului.
- ▶ **Informați-vă cu privire la reglementările/legile în vigoare privitor la pulberile dăunătoare sănătății din țara dumneavoastră.**

Aspiratorul poate fi utilizat pentru aspirarea și absorbția următoarelor materiale:



- Pulberi cu un valoare limită de expunere > 1 mg/m³
- În principiu, nu este permisă utilizarea aspiratorului în spații cu pericol de explozie.

Pentru a asigura o putere de aspirare optimă, trebuie să derulați întotdeauna complet furtunul de aspirare (15) de pe partea superioară a aspiratorului (10).

Aspirare uscată

Observație: În cazul aspirării uscate, asigurați-vă că atât prefiltrul (22), cât și filtrul principal (20) sunt introduse în aspirator.

Aspirarea depunerilor de praf

- Pentru **pornirea** aspiratorului, poziționează selectorul modului de funcționare poziționează selectorul modului de funcționare (1) în dreptul simbolului „aspirare”. 
- Pentru **oprirea** aspiratorului, poziționează selectorul modului de funcționare (1) în dreptul simbolului „oprire”. 

Aspirarea prafului generat de sculele electrice în timpul funcționării acestora (consultați imaginea I)

- ▶ **Încăperea trebuie să fie aerisită cu regularitate în cazul în care aerul uzat este recirculat în interiorul acesteia. Respectați reglementările naționale corespunzătoare.**

În aspirator este integrată o priză cu contact de protecție (2). Poți racorda la aceasta o sculă electrică externă. Ține cont de puterea racordată maximă admisă a sculei electrice racordate.

- Montează adaptorul de aspirare (16).



- Introdu adaptorul de aspirare (16) în racordul de aspirare al sculei electrice.

Observație: În cazul lucrului cu scule electrice care au un orificiu mic de admisie a aerului în furtunul de aspirare (de exemplu, ferăstraie verticale, șlefuitoare etc.), este necesar ca orificiul de admisie a aerului suplimentar (33) al adaptorului de aspirare (16) să fie deschis. Numai astfel curățarea semiautomată a filtrului poate funcționa fără probleme.

În acest scop, rotește inelul de deasupra orificiului de admisie a aerului suplimentar (33) până când orificiul se deschide la maxim.

- Pentru **punerea în funcțiune a pornirii/ opririi automate** a aspiratorului, poziționează selectorul modului de funcționare (1) în dreptul simbolului „Pornire/Oprire automată”.
- Pentru **punerea în funcțiune** a aspiratorului, pornește scula electrică racordată la priză (2). Aspiratorul pornește automat.
- Oprește scula electrică pentru a **finaliza aspirarea**. Funcția de post-funcționare a sistemului automat de pornire/oprire continuă să mai funcționeze timp de până la 6 secunde, pentru a aspira pulberile reziduale din furtunul de aspirare.
- Pentru **oprirea** aspiratorului, poziționează selectorul modului de funcționare (1) în dreptul simbolului „Deconectare”.

Aspirare umedă

- **Nu folosi aspiratorul pentru aspirarea lichidelor inflamabile sau explozive, de exemplu, benzină, ulei, alcool, solvenți. Nu aspira pulberi fierbinți, incandescente sau explozive. Nu folosi aspiratorul în spații cu pericol de explozie.** Pulberile, vaporii sau lichidele se pot aprinde sau exploda.
- **Nu este permisă utilizarea aspiratorului ca pompă de apă.** Aspiratorul este destinat aspirării aerului și amestecului de apă.

Observație: Asigurați-vă că, în cazul aspirării umede, filtrul principal (20) scos din aspirator.

Pașii de lucru înainte de aspirarea umedă

- Deschideți închizătoarele (9) și detașați partea superioară a aspiratorului (10) (consultați imaginea C).
- Îndepărtați, dacă este necesar, sacul din plastic (19) sau sacul de colectare a prafului.
- Rotiți suportul filtrului (29) până la opritor în sensul de rotație și extrageți suportul filtrului împreună cu filtrul principal (20) din partea superioară a aspiratorului (10).
- Introduceți filtrul pentru aspirare umedă (21) complet peste colivia de filtru (30). Asigură-te că filtrul umed (21) este așezat complet deasupra coșului de filtru (30).

- Așezați partea superioară a aspiratorului (10) și închideți închizătoarele (9).
- Introduceți gulerul de cauciuc (23) în duza pentru podele (25).

Aspirarea lichidelor

- Pornește aspiratorul (selectorul modului de funcționare (1) trebuie să se afle în dreptul simbolului „Aspirare”).

Aspiratorul este dotat cu un plutitor. La atingerea nivelului maxim de umplere, aspirarea este oprită.

- Poziționează selectorul modului de funcționare (1) în dreptul simbolului „Deconectare”.
- Golește rezervorul (7).

Pentru prevenirea formării mușcăiului după aspirarea umedă: (vezi „Curățarea filtrului pentru aspirare umedă”, Pagina 166)

Curățarea semiautomată a filtrului

Curățarea filtrului trebuie activată cel târziu când puterea de aspirare nu mai este suficientă.

Frecvența de curățare a filtrului depinde de tipul și cantitatea de praf aspirat. În cazul activării cu regularitate a funcției, capacitatea de aspirare se menține la nivel maxim pentru un timp mai îndelungat.

- Oprește aspiratorul timp de 6–10 secunde și apoi pornește-l din nou. Repetă această operațiune de mai multe ori succesiv.
- Prefiltrul (22) se curăță la oprire prin șocuri de aer.
- Pentru lucrul după curățarea filtrului, repornește aspiratorul.

Întreținere și service

Întreținerea și curățarea

- **Înainte de a întreține sau curăța aspiratorul, a efectua reglaje, a schimba accesorii sau de a depozita aspiratorul, scoateți acumulatorul din acesta.** Această măsură preventivă împiedică pornirea accidentală a aspiratorului.
- **Mențineți curat aspiratorul și fantele de ventilație, pentru a putea lucra bine și sigur.**

Dacă este necesară înlocuirea cablului de racordare, pentru a evita pericolul de incendiu în timpul utilizării, această operație se va executa de către Bosch sau de către un centru de service autorizat pentru scule electrice Bosch.

- **În timpul efectuării lucrărilor de întreținere și curățare a cutiei aspiratorului, purtați o mască de protecție împotriva prafului.**

Curăță din când în când cu o lavetă umedă carcasa aspiratorului.

- **Nu curăța cu aer comprimat aspiratorul.** Filtrul sau alte componente se pot deteriora.

Cel puțin o dată pe an, producătorul sau o persoană instruită trebuie să efectueze o verificare tehnică a aspiratorului în privința prafului (de exemplu, verificarea filtrului în privința

deteriorării, verificarea etanșeității aspiratorului și verificarea funcționării corespunzătoare a echipamentul de control).

Curățarea și întreținerea după aspirarea materialelor nocive pentru sănătate

- Reține că toate piesele care ar fi putut intra în contact cu materialele nocive pentru sănătate ar putea fi contaminate.
- Aspiră, șterge și etanșează temeinic partea exterioară a aspiratorului înainte de a-l scoate din zona cu materiale nocive pentru sănătate.
- Curăță, demontează și efectuează întreținerea aspiratorului numai în măsura în care astfel de operații nu reprezintă un pericol pentru tine și pentru alte persoane. În timpul efectuării lucrărilor de întreținere și de curățare, poartă echipament individual de protecție. Efectuează lucrările într-o încăpere bine aerisită.
- Înainte de a demonta aspiratorul, curăță mai întâi partea exterioară a acestuia.
- Elimină în saci impermeabili toate piesele aspiratorului care nu pot fi curățate în mod corespunzător. Respectă dispozițiile aflate în vigoare privind eliminarea unor astfel de deșeuri.
- După finalizarea lucrărilor, curăță zona în care au fost efectuate lucrările de întreținere.

Curățarea rezervorului

Ștergeți cu regularitate rezervorul (7) utilizând substanțe de curățare neabrazive disponibile din comerț, iar apoi lăsați-l să se usuce.

Curățarea filtrului

Golirea regulată a rezervorului de praf și curățarea filtrelor asigură o putere de aspirare optimă. Dacă, după aceasta, nu se revine la puterea de aspirare inițială, aspiratorul trebuie dus la centrul de service și asistență tehnică post-vânzări.



Curățarea prefiltrului

- Deschideți închizătoarele (9) și detașați partea superioară a aspiratorului (10) (consultați imaginea C).
- Extrage prefiltrul (22), ținându-l de mâner (28), din rezervor (7).
- Scuturați prefiltrul (22) deasupra unui recipient de deșeuri adecvat.
- Introduceți prefiltrul (22), cu săgețile orientate în direcția sistemului de prindere a furtunului (3), în rezervor (7).
- Așezați partea superioară a aspiratorului (10) și închideți închizătoarele (9).

Remediarea defecțiunilor

► **Dacă apare un deranjament (de exemplu ruperea filtrului), aspiratorul trebuie oprit imediat. Înainte de**

Curățarea filtrului principal

- Deschideți închizătoarele (9) și detașați partea superioară a aspiratorului (10) (consultați imaginea C).
- Rotește suportul filtrului (29) până la opritor în direcția de rotație  și extrage suportul filtrului împreună cu filtrul principal (20) din partea superioară a aspiratorului (10).
- Periați lamelele filtrului principal (20) cu o perie moale. *sau*
- Schimbați filtrul principal deteriorat (20).
- Răsfrângeți suportul filtrului (29) împreună cu filtrul principal (20) peste colivia de filtru (30) și rotiți suportul filtrului (29) până la opritor în sensul de rotație .
- Așezați partea superioară a aspiratorului (10) și închideți închizătoarele (9).

Curățarea filtrului pentru aspirare umedă

Pentru evitarea apariției mușgaiului după aspirarea umedă:

- Deschideți închizătoarele (9) și detașați partea superioară a aspiratorului (10) (consultați imaginea C).
- Lăsați partea superioară a aspiratorului (10) să se usuce bine.
- Desprindeți filtrul pentru aspirare umedă (21) de pe colivia de filtru (30).
- Spălați filtrul pentru aspirare umedă (21) sub flux de apă și lăsați-l apoi să se usuce bine.
- Introduceți filtrul pentru aspirare umedă (21) complet peste colivia de filtru (30).
- Așezați partea superioară a aspiratorului (10) și închideți închizătoarele (9).

Depozitarea și transportul (consultați imaginea J1–J2)

- Înfășurați cablul de alimentare în jurul mânerului de transport (12).
- Introduceți tuburile de aspirare (26) în suporturile (14).
- Așezați furtunul de aspirare (15) în jurul părții superioare a aspiratorului în suportul (11).
- Transportați aspiratorul de mânerul de transport (12) sau trageți aspiratorul pe podele plane cu ajutorul benzii de tracțiune (4).
- Depozitați aspiratorul într-o încăpere uscată și asigurați-l împotriva utilizării neautorizate.
- Pentru imobilizarea rolor de direcție (6), călcați frâna rolor de direcție (5).

a-l repune în funcțiune, trebuie mai întâi să se elimine deranjamentul.

Problemă	Remediere
Turbina de aspirare nu pornește.	– Verifică cablul de alimentare, ștecherul, siguranța și priza. Selectorul modului de funcționare (1) se află în poziția de „pornire/oprire automată”.

Problemă	Remediere
Turbina de aspirare nu repornește după golirea rezervorului.	– Adu selectorul modului de funcționare (1) în dreptul simbolului „Aspirare”, respectiv pornește sula electrică racordată la priză (2) .
Puterea de aspirare scade.	– Deconectează aspiratorul și așteaptă 5 secunde, iar apoi conectează-l din nou. – Golește rezervorul (7) . – Elimină înfundările din duza de aspirare, tubul de aspirare (26) , furtunul de aspirare (15) sau din filtrul principal (20) . – Înlocuiește sacul din plastic (19) sau sacul de colectare a prafului. – Fixează corect în poziție suportul filtrului (29) . – Așază corect partea superioară a aspiratorului (10) și fixează sistemele de blocare (9) . – Înlocuiește prefiltrul (22) , filtrul principal (20) sau filtrul umed (21) .
Evacuarea prafului la aspirare	– Verifică dacă filtrul principal (20) este montat corect. – Înlocuiește filtrul principal (20) .
Sistemul automat de deconectare (aspirare umedă) nu reacționează.	În cazul lichidelor fără conductibilitate electrică sau la formarea de spumă, deconectarea automată nu funcționează. – Verifică în permanență nivelul de umplere.
Curățarea semiautomată a filtrului nu funcționează	– Golește rezervorul (7) .

Serviciu de asistență tehnică post-vânzări și consultanță clienți

Serviciul nostru de asistență tehnică post-vânzări răspunde întrebărilor dumneavoastră privind întreținerea și repararea produsului dumneavoastră, cât și în ceea ce privește piesele de schimb. Desene explodate și informații cu privire la piesele de schimb găsiți și la: www.bosch-pt.com

Echipa de consultanță clienți Bosch vă răspunde cu plăcere la întrebări privind produsele noastre și accesoriile acestora.

În caz de reclamații și comenzi de piese de schimb, vă rugăm să indicați neapărat numărul de identificare compus din 10 cifre, conform plăcuței indicatoare a tipului produsului.

România

Robert Bosch SRL

PT/MKV1-EA

Service scule electrice

Strada Horia Măcelariu Nr. 30–34, sector 1

013937 București

Tel.: +40 21 405 7541

Fax: +40 21 233 1313

E-Mail: BoschServiceCenter@ro.bosch.com

www.bosch-pt.ro

Alte adrese de service găsiți la:

www.bosch-pt.com/serviceaddresses

Eliminare

Aspiratorul, accesoriile și ambalajele trebuie să fie predate la un centru de reciclare.



Nu eliminați aspiratorul împreună cu deșeurile menajere!

Numai pentru țările UE:

Aspiratoarele scoase din uz trebuie eliminate separat. În acest scop, utilizează sistemele de colectare prevăzute special.

În cazul evacuării necorespunzătoare la deșeuri, produsele electrice și electronice uzate pot avea efecte dăunătoare asupra mediului și sănătății oamenilor, din cauza posibilei existențe a unor materiale periculoase.

Български

Указания за безопасна работа с прахосмукачка



Прочетете внимателно всички указания и инструкции за безопасност. Пропуски при спазването на инструкциите за безопасност и указанията за работа могат да имат за последствие токов удар, пожар и/или тежки травми.

Съхранявайте тези указания на сигурно място.

► Тази прахосмукачка не е предназначена за ползване от деца и

лица с ограничени физически, сензорни или душевни способности или лица без достатъчно знания и опит. В противен случай съществува опасност от неправилно ползване и трудови злополуки.

- ▶ **Контролирайте децата.** Така гарантирате, че деца няма да играят с прахосмукачката.
- ▶ **Спазвайте всички предписания за безопасност за изсмукваните вещества.**
- ▶ **Не засмуквайте прах от букова или дъбова дървесина, прах от каменни материали или азбест.** Праховете от тези материали са канцерогенни.

⚠ ПРЕДУПРЕЖДЕНИЕ Използвайте прахосмукачката само ако сте получили достатъчна информация за употребата на прахосмукачката, за материалите, които ще се изсмукват и за тяхното безопасно отстраняване. Запознанието с функциите на прахосмукачката намалява грешките при ползването им, както и опасността от наранявания.

⚠ ПРЕДУПРЕЖДЕНИЕ Прахосмукачката е подходяща за изсмукване само на сухи материали и чрез подходящи мерки и за изсмукване на течности. Проникването на течност увеличава опасността от токов удар.

- ▶ **Не засмуквайте с прахосмукачката леснозапалими или взривоопасни течности, напр. бензин, масло, алкохол, разтворители. Не засмуквайте горещи, леснозапалими или експлозивни прахове. Не работете с прахосмукачката в помещения с повишена опасност от експлозии.** Праховете, парите или течностите могат да се възпламенят или да експлодират.

⚠ ПРЕДУПРЕЖДЕНИЕ Използвайте контакта само за предвидените в ръководството за експлоатация цели.

⚠ ПРЕДУПРЕЖДЕНИЕ Ако започне да излиза пяна или вода, незабавно изключете прахосмукачката и изпразнете контейнера. В противен случай прахосмукачката може да бъде повредена.

- ▶ **ВНИМАНИЕ!** Складирането на прахосмукачката трябва да става само в закрити помещения.
- ▶ **ВНИМАНИЕ!** Почиствайте поплавка редовно и проверявайте, дали не е повреден. В противен случай функцията може да се увреди.
- ▶ **Ако се налага използването на прахосмукачката във влажна среда, използвайте предпазен прекъсвач за утечни токове.** Използването на предпазен

прекъсвач за утечни токове намалява опасността от възникване на токов удар.

- ▶ **Винаги преди ползване проверявайте прахосмукачката, захранващия кабел и щепсела. Не използвайте прахосмукачката, ако установите повреди. Не се опитвайте сами да отваряте прахосмукачката и допускате ремонти да бъдат извършвани само от квалифицирани техници и само с използване на оригинални резервни части.** Повреди в прахосмукачката, захранващия кабел и щепсела водят до увеличаване на опасност от токов удар.
- ▶ **Не прегазвайте или не притискайте захранващия кабел. Не дърпайте кабела, за да извадите щепсела от контакта или да преместите прахосмукачката.** Повредени захранващи кабели увеличават риска от токов удар.
- ▶ **Преди да извършвате техническо обслужване или да почиствате прахосмукачката, преди извършване на настройки по уреда, смяна на аксесоари или оставяне на прахосмукачката, изваждайте кабела от контакта.** Тази предпазна мярка предотвратява включването на прахосмукачката по невнимание.
- ▶ **Осигурявайте добро проветрение на работното си място.**
- ▶ **Допускайте ремонтът на прахосмукачката да бъде извършван само от квалифициран персонал и с използване на оригинални резервни части.** С това се гарантира запазване на функциите, осигуряващи безопасността на електроинструмента.

⚠ ПРЕДУПРЕЖДЕНИЕ Прахосмукачката съдържа вреден за здравето прах. Възлагайте дейностите по изпразване и поддръжка, вкл. отстраняването на събирателния контейнер за прах, само на специалисти. Необходимо е съответното защитно оборудване. Не използвайте прахосмукачката без цялостна и внимателно поставена филтърна система. В противен случай застрашавате здравето си.

- ▶ **Преди включване се уверявайте, че шлангът е в изрядно състояние. При това не демонтирайте шланга от прахосмукачката, за да не изпадне неволно прах.** В противен случай съществува опасност от вдишване на прах.
- ▶ **Не сядайте върху прахосмукачката.** Можете да я повредите.
- ▶ **Бъдете внимателни при ползване на захранващия кабел и шланга.** Можете по невнимание да създадете опасни ситуации за други лица.
- ▶ **Не почиствайте прахосмукачката с директна водна струя.** Проникването на вода в горната част на прахосмукачката увеличава опасността от токов удар.
- ▶ **Включвайте прахосмукачката само към правилно заземени захранващи мрежи.** Контактът и евентуално ползван удължителен захранващ кабел трябва да имат изправен предпазен проводник.

- **Не използвайте контакта върху прахосмукачката при мокро смучене или във влажна среда.** Контактът с вода крие риск от късо съединение или токов удар.

Символи

Символите по-долу могат да бъдат важни за правилната експлоатация на Вашата прахосмукачка. Моля, запомнете символите и значението им. Правилното интерпретиране на символите ще Ви помогне да ползвате прахосмукачката по-добре и по-сигурно.

Символи и тяхното значение



ПРЕДУПРЕЖДЕНИЕ! Прочетете внимателно всички указания и инструкции за безопасност. Пропуски при спазването на инструкциите за безопасност и указанията за работа могат да имат за последиствие токов удар, пожар и/или тежки травми.



Прахосмукачка от прахови клас L съгласно IEC/EN 60335-2-69 за **сухо засмукване** на опасни за здравето прахове с гранична стойност на експозиция > 1 mg/m³



Не закачайте прахосмукачката за кранова кука, напр. за транспортиране. Прахосмукачката не може да се пренася с кран. Има опасност от нараняване и повреда.



Не сядайте и не стъпвайте върху прахосмукачката. Прахосмукачката може да се наклони и да се повреди. Съществува опасност от нараняване.



Старт/стоп автоматика

Изсмукване на падащите прахове от работещи електроинструменти
Прахосмукачката автоматично се включва и се изключва с времево забавяне

0

Изключване



Смучене

Изсмукване на насъбрани прахове

Символи и тяхното значение



Данни за допустимата мощност на свързване за електроинструмент (специфични за отделните държави)

Описание на продукта и дейността

Моля, вземете под внимание фигурите в началото на ръководството за експлоатация.

Предназначение на електроинструмента

Прахосмукачката е предназначена за събиране, засмукване и изхвърляне на негорима суха прах, негорими течности и водно-въздушна смес. Прахосмукачката е изпитана и сертифицирана и съответства на противопрахов клас L. Тя е подходяща за повишените натоварвания при професионално ползване, напр. в занаятчийски и индустриални цехове и работилници.

Прахосмукачките от прахови клас L съгласно IEC/EN 60335-2-69 могат да се използват само за засмукване и изсмукване на опасни за здравето прахове с гранична стойност на експозиция > 1 mg/m³.

Използвайте прахосмукачката само след като сте се запознали и можете да използвате без ограничения всички ѝ функции или сте получили съответните указания за това.

Изобразени елементи

Номерирането на изобразените компоненти се отнася до фигурите на прахосмукачката на графичните страници.

- (1) Превключвател за режима на работа
- (2) Контакт за електроинструмент
- (3) Щуцер за включване на шланга (засмукване)
- (4) Изтегляща лента
- (5) Спирачка на управляващите колелца
- (6) Управляващо колелце
- (7) Контейнер
- (8) Водещо колело
- (9) Скоби за захващане на капака на прахосмукачката
- (10) Капак на прахосмукачката
- (11) Държач за шланга
- (12) Ръкохватка за пренасяне
- (13) Щуцер за включване на шланга (духане)
- (14) Държач за тръбите
- (15) Шланг на прахосмукачката
- (16) Адаптер за прахоулавяне
- (17) Извита дюза
- (18) Дюза за фуги
- (19) Пластмасова торбичка/прахоуловителна торба^{a)}
- (20) Главен филтър
- (21) Филтър за мокро засмукване

- (22) Предфилтър
- (23) Гумено уплътнение
- (24) Лента с четки
- (25) Дюза за под
- (26) Тръба за изсмукване
- (27) Копче за натискане
- (28) Дръжка предфилтър
- (29) Държач за филтъра
- (30) Кафез за филтъра
- (31) Отвор засмукване
- (32) Скоба за захващане на пластмасовата торба
- (33) Отвор за грешен въздух
- (34) Издухващ маркуч^{а)}

а) Тази принадлежност не е включена в стандартната окомплектовка на доставката.

Технически данни

Прахосмукачка за мокро/сухо смучене		GAS 12-25 PL	
Каталожен номер		3 601 J7C 1..	
Номинална консумирана мощност	W	1250	
Честота	Hz	50–60	
Обем на контейнера (бруто)	l	25	
Нетен обем (течност)	l	15	
Обем на прахоуловителната торба	l	20	
Макс. вакуум ^{а)}			
– Прахосмукачка	kPa	19	
– Турбина	kPa	20	
Макс. количество на протичане ^{а)}			
– Прахосмукачка	l/s	36	
– Турбина	l/s	65	
Автоматично включване и изключване		●	
Тегло ^{б)}	kg	9	
Клас на защита		⊕/I	
Вид защита		IPX4	

А) измерено с шланг на прахосмукачката Ø 35 mm и 3 m дължина

В) Тегло без мрежови проводник и без щепсел

Данните важат за номинално напрежение [U] от 230 V. При отклоняващи се напрежение и при специфични за отделни изпълнения тези данни могат да варират.

Стойностите могат да варират според продукта и да зависят от условията на употреба и на околната среда. Допълнителна информация на www.bosch-professional.com/wac.

Автоматичен старт/спиране^{А)}

	Номинално напрежение	Максимална мощност	Минимална мощност
ЕС	220–240 V	2050 W	100 W
СН	220–240 V	1050 W	100 W

А) Данни за допустимата мощност на свързване за електроинструмент (специфични за отделните държави)

Информация за излъчван шум и вибрации

Стойностите на емисии на шум са установени съгласно **EN 60335-2-69**.

Равнището А на звуковото налягане на шума, генериран от прахосмукачката, обикновено е **76 dB(A)**. Неопределеност $K = 3$ dB. Нивото на шум при работа може да превиши посочените стойности. **Работете с шумозаглушители!**

Пълните стойности на вибрациите a_{h_i} (векторната сума по трите направления) и неопределеността K са определени съгласно **EN 60335-2-69**:

$a_h < 2,5 \text{ m/s}^2$, $K = 1,5 \text{ m/s}^2$.

Монтиране

- **Преди да извършвате техническо обслужване или да почиствате прахосмукачката, преди извършване на настройки по уреда, смяна на аксесоари или оставяне на прахосмукачката, изваждайте кабела от контакта.** Тази предпазна мярка предотвратява включването на прахосмукачката по невнимание.

Монтиране на принадлежности за смучене (вж. фиг. А)

Шлангът на прахосмукачката (15) е снабден с клипс система, с която принадлежностите (адаптер за прахоулавяне (16), извита дюза (17)) могат да се свързват.

Монтиране на дюзи и тръби

- Вкарайте извитата дюза (17) на шланга (15) докато двата бутона (27) на шланга се захванат с прещракване.
- Вкарайте след това желаните крайник (дюза за под, дюза за фуги, тръба и др.) върху извитата дюза (17).
- За демантиране натиснете бутоните (27) навътре и изтеглете един от друг компонентите.

Монтиране на адаптера за прахоулавяне

- Вкарайте адаптера за прахоулавяне (16) на шланга (15) докато двата бутона (27) на шланга се захванат с прещракване.
- За демантиране натиснете бутоните (27) навътре и изтеглете един от друг компонентите.

Монтиране на шланга

Засмукване (вж. фиг. В1)



- Пъхнете шланга (15) в поставката (3) и завъртете до упор в посоката на въртене .

Указание: Вследствие на триенето на праха в шланга и дюзите по време на работа се образува електростатичен заряд, който потребителят може да усети под формата на статичен разряд (в зависимост от условията в средата за работа и индивидуалната чувствителност). Като цяло Bosch препоръчват антистатичен шланг на прахосмукачката (принадлежност) при смучене на фини прахове и сухи материали.

Продухване (вж. фиг. B2)

► **Прахосмукачката има функция продухване. При продухване въздухът не трябва свободно да попада в помещението. Продухвате само с чист шланг.** Различните прахове могат да са опасни за здравето.

Използвайте за функцията по обдухване само изображението тук издухващ маркуч (34) (принадлежност) с подходящо присъединяване. Доставеният маркуч за смучене не бива да се използва за обдухване.

- Включете прахосмукачката за минимум 5 s (избирач на режими на работа (1) на символа "Смучене"), за да се почисти шланга (15) от натрупания прахове.
- Завъртете шланга (15) до упор в посоката на въртене  и го изтеглете от поставката (3).
- Пъхнете издухващия маркуч (34) в поставката (13) и завъртете до упор в посоката на въртене .

Сваляне/поставяне на предфилтър

Предфилтърът (22) спира грубата мръсотия и повишава експлоатационния живот на главния филтър. Трябва да свалите предфилтърта от контейнера, ако искате да почистите главния филтър.

Хванете предфилтърта (22) за дръжката (28) за лесно изваждане.

Сваляне на предфилтър (вж. фиг. D1)

- Отворете скобите (9) и свалете горната част на прахосмукачката (10) (вж. фиг. C).
- Свалете предфилтърта (22) за дръжката (28) от контейнера (7).

Поставяне на предфилтър (вж. фиг. D2)

- Поставете предфилтърта (22) със стрелката в посока на поставката за шлауха (3) в контейнера (7).
- Поставете горната част на прахосмукачката (10) и затворете скобите (9).

Сваляне/поставяне на главния филтър

Сваляне на главния филтър (вж. фиг. E1)

- Отворете скобите (9) и свалете горната част на прахосмукачката (10) (вж. фиг. C).
- Завъртете дръжача на филтъра (29) до упор в посоката на въртене  и свалете дръжача на филтъра заедно с главния филтър (20) от горната част на прахосмукачката (10).

Поставяне на главния филтър (вж. фиг. E2)

- Поставете дръжача на филтъра (29) заедно с главния филтър (20) през филтърната решетка (30) и завъртете дръжача на филтъра (29) до упор в посоката на въртене .
- Поставете горната част на прахосмукачката (10) и затворете скобите (9).

Поставяне/сваляне на мокрия филтър

За по-лесното изхвърляне на отпадъците при засмукване на смеси от вода и твърди частици прахосмукачката има мокър филтър (21), който отделя твърдите частици от течността.

Поставяне на мокрия филтър (вж. фиг. F1)

- Отворете скобите (9) и свалете горната част на прахосмукачката (10) (вж. фиг. C).
- Завъртете дръжача на филтъра (29) до упор в посоката на въртене  и свалете дръжача на филтъра заедно с главния филтър (20) от горната част на прахосмукачката (10).
- Пъхнете мокрия филтър (21) докрай през филтърната решетка (30).
- Поставете горната част на прахосмукачката (10) и затворете скобите (9).

Сваляне на мокрия филтър (вж. фиг. F2)

- Отворете скобите (9) и свалете горната част на прахосмукачката (10) (вж. фиг. C).
- Изтеглете мокрия филтър (21) от филтърната решетка (30).
- Поставете дръжача на филтъра (29) заедно с главния филтър (20) през филтърната решетка (30) и завъртете дръжача на филтъра (29) до упор в посоката на въртене .
- Поставете горната част на прахосмукачката (10) и затворете скобите (9).

Поставяне/изваждане на пластмасовата торба или прахоуловителната торба (сухо смучене)

При сухо засмукване можете да поставите в прахосмукачката пластмасовата торба (19) или прахоуловителна торба (принадлежност) в контейнера (7). Така става по-лесно изхвърлянето на грубата мръсотия.

Поставяне на пластмасова торба (вж. фиг. G1 – G3)

- Отворете скобите (9) и свалете горната част на прахосмукачката (10) (вж. фиг. C).
- Свалете предфилтърта (22) за дръжката (28) от контейнера (7).
- Поставете пластмасовата торба (19) в контейнера (7) с отвора напред. Закрепете пластмасовата торба под щучера за засмукване (31) с помощта на скобите (32).
- Уверете се, че пластмасовата торба (19) е влязъл изцяло в коша (7).

- Прехвърлете останалата част от пластмасовата торба (19) през ръба на коша (7).
- Поставете предфилтъра (22) със стрелката в посока на поставката за шлауха (3) в контейнера (7).
- Поставете горната част на прахосмукачката (10) и затворете скобите (9).

Изваждане и затваряне на пластмасовата торба

- Отворете скобите (9) и свалете горната част на прахосмукачката (10) (вж. фиг. С).
- Свалете предфилтъра (22) за дръжката (28) от контейнера (7).
- Издърпайте края на пълната пластмасова торба (19) назад от скобите (32).
- Извадете пластмасовата торба (19) от контейнера (7) като внимавате да не я повредите.
- При това внимавайте пластмасовата торба да не допира до отвора за засмукване (31) или други остри ръбове.

Смяна/поставяне на прахоуловителна торба (принадлежност)

- Отворете скобите (9) и свалете горната част на прахосмукачката (10) (вж. фиг. С).
- Свалете предфилтъра (22) за дръжката (28) от контейнера (7).
- Издърпайте прахоуловителната торба (19) назад от фланеца. Затворете отвора на прахоуловителната торба с капачето ѝ. Извадете така затворената прахоуловителна торба от коша на контейнера (7).
- Вкарайте нова прахоуловителна торба на фланеца на прахосмукачката. Уверете се, че прахоуловителната торба приляга по цялата си дължина до вътрешната стена на контейнера (7).
- Поставете предфилтъра (22) със стрелката в посока на поставката за шлауха (3) в контейнера (7).
- Поставете горната част на прахосмукачката (10) и затворете скобите (9).

Поставяне на гуменото уплътнение (мокро смучене) (вж. фиг. Н)

Указание: Изискванията към степента на пропускливост (клас на прах L) са доказани само за сухо смучене.

- Повдигнете лентата с четки (24) с подходящ инструмент от подовата дюза (25).
- Поставете гумените уплътнения (23) в дюзата за под (25).

Указание: Структурираната страна на гумените уплътнения трябва да сочи навън.

Работа с електроинструмента

- ▶ **Преди да извършвате техническо обслужване или да почиствате прахосмукачката, преди извършване на настройки по уреда, смяна на аксесоари или поставяне на прахосмукачката, изваждайте кабела от**

контакта. Тази предпазна мярка предотвратява включването на прахосмукачката по невнимание.

Внимавайте при използването на прахосмукачката за това, наличните фиксиращи колелца върху прахосмукачката да са блокирани, за да се предпази прахосмукачката от неволно изтъркулване. Тествайте функционирането на колелцата преди работа със съответната основа.

Пускане в експлоатация

▶ **Съобразявайте се с напрежението на захранващата мрежа!** Напрежението на захранващата мрежа трябва съответства на данните, изписани на табелката на прахосмукачката.

▶ **Информирайте се за валидните нормативни документи/закони относно работа с опасни за здравето прахове във Вашата страна.**

Допуска се използването на прахосмукачката за засмукване на следните материали:

- Прахове с гранична стойност на експозиция > 1 mg/m³

Не се допуска използването на прахосмукачката в помещения с повишена опасност от експлозии.

За да осигурите оптимална степен на засмукване, трябва винаги напълно да развийте шланга (15) от горната част на прахосмукачката (10).

Сухо смучене

Указание: Уверете се, че при сухото смучене както предфилтърът (22), така и главният филтър (20) са поставени в прахосмукачката.

Изсмукване на натрупани прахове

- За да **включите** прахосмукачката, завъртете превключвателя за режима на работа (1) до символа "Засмукване".
- За да **изключите** прахосмукачката, завъртете превключвателя за режима на работа (1) до символа изключено.



①

Изсмукване на прахове от работещи електроинструменти (вж. фиг. I)

▶ **Когато преминалият въздух попада обратно в помещението, трябва да бъде осигурено достатъчно интензивно обновяване на въздуха в него. Спазвайте валидните национални нормативни разпоредби.**

В прахосмукачката е вграден контакт с предпазен проводник (2). В него можете да включите външен електроинструмент. Спазвайте посочената стойност за максималната мощност на включения в контакта електроинструмент.



- Монтирайте изсмукващия адаптер (16).
- Вкарайте адаптер за прахоулавяне (16) в щучера на електроинструмента.

Указание: При работа с електроинструменти, при които дебитът на въздуха в шланга е малък (напр. прободни триони, шлифовачни машини и т.н.), трябва да бъде отворен капака на отвора (33) на адаптера (16). Само така може

да работи безпроблемно полуавтоматичното почистване на филтъра.

За целта завъртете гривната на отвора (33), докато открие целия отвор.

- За **пускане на режим автоматично включване и изключване** на прахосмукачката завъртете превключвателя (1) до символа "Автоматично включване и изключване".
- За **включване** на прахосмукачката стартирайте включения в контакта (2) електроинструмент. Прахосмукачката се включва автоматично.
- Изключете електроинструмента, за да **прекратите изсмукването**. Функцията за допълнителен ход на старт/стоп автоматичката продължава до 6 секунди, за да се изсмучат остатъчните прахове от шланга на прахосмукачката.
- За да **изключите** прахосмукачката, завъртете превключвателя за режима на работа (1) до символа "Изключено".

Мокро смучене

- ▶ **Не засмуквайте с прахосмукачката леснозапалими или взривоопасни течности, напр. бензин, масло, алкохол, разтворители. Не засмуквайте горещи, леснозапалими или експлозивни прахове. Не работете с прахосмукачката в помещения с повишена опасност от експлозии.** Праховете, парите или течностите могат да се възпламенят или да експлодират.
- ▶ **Не се допуска използването на прахосмукачката като водна помпа.** Прахосмукачката е предназначена за засмукване на въздушни и водни смеси.

Указание: Уверете се, че при мокро смучене главният филтър (20) е свален от прахосмукачката.

Работни стъпки преди мокро смучене

- Отворете скобите (9) и свалете горната част на прахосмукачката (10) (вж. фиг. С).
- Свалете при нужда пластмасовата торбичка (19) или прахоуловителната торба.
- Завъртете държача на филтъра (29) до упор в посоката на въртене  и свалете държача на филтъра заедно с главния филтър (20) от горната част на прахосмукачката (10).
- Пъхнете мокрия филтър (21) докрай през филтърната решетка (30). Уверете се, че мокрият филтър (21) е докрай върху филтърния кош (30).
- Поставете горната част на прахосмукачката (10) и затворете скобите (9).
- Поставете гуменото уплътнение (23) в дюзата за под (25).

Засмукване на течности

- Включете прахосмукачката (избирач на режими на работа (1) върху символа "Смучене").

Прахосмукачката има поплавък. Когато бъде достигната максималната степен на запълване, прахосмукачката се изключва.

- Поставете избирача на режими на работа (1) върху символа "Изключване".
- Изпразнете контейнера (7).

За избягване на образуване на плесен след мокро смучене: (вж. „Почистване на мокрия филтър“, Страница 174)

Полуавтоматично почистване на филтъра

Най-късно, когато мощността на засмукване намалее забележимо, трябва да се извърши електромагнитно почистване на филтъра.

Честотата на провеждане на електромагнитно почистване на филтъра зависи от вида и количеството на праха. При редовно извършване мощността на прахосмукачката се запазва по-продължително време.

- Изключете прахосмукачката за 6–10 секунди и я включете отново. Повторете неколкократно това. Предфилтърът (22) се почиства при изключването от тласъците въздух.
- За работа след почистване на филтъра отново включете прахосмукачката.

Поддържане и сервиз

Поддържане и почистване

- ▶ **Преди да извършвате техническо обслужване или да почиствате прахосмукачката, преди извършване на настройки по уреда, смяна на аксесоари или оставяне на прахосмукачката, изваждайте кабела от контакта.** Тази предпазна мярка предотвратява включването на прахосмукачката по невнимание.
- ▶ **За да работите качествено и безопасно, поддържайте прахосмукачката и вентилационните ѝ отвори чисти.**

Когато е необходима замяна на захранващия кабел, тя трябва да се извърши воторизиран сервиз за електроинструменти на **Bosch**, за да се запази нивото на безопасност на **Bosch** електроинструмента.

- ▶ **При техническо обслужване и почистване на прахосмукачката работете с дихателна маска.**

Периодично почиствайте корпуса на прахосмукачката с влажна кърпа.

- ▶ **Не почиствайте прахосмукачката със сгъстен въздух.** Филтърът или други компоненти могат да се повредят.

Най-малко веднъж годишно трябва да се извършва техническа проверка на прахосмукачката от производителя или инструктирано лице (напр. проверка на филтър за повреда, прахосмукачка за уплътненост и контролни съоръжения за безупречна функция).

Почистване и поддръжка след смучене на опасни за здравето вещества

- Разглеждате всички части, които могат да са влезли в контакт с вредни за здравето вещества, като замърсени.
- Изсмучете, избършете или уплътнете външната част на прахосмукачката основно, преди да я изваждате от зоната с опасни за здравето вещества.
- Почиствайте, демонтирайте и ремонтирайте прахосмукачката само когато това е възможно без опасност за Вас и другите хора. Носете при поддръжката и почистването лично защитно оборудване. Извършвайте дейностите в добре проветрено помещение.
- Почиствайте първо външната част на прахосмукачката, преди да я демонтирате.
- Изхвърляйте всички части на прахосмукачката, които не могат да се почистят задоволително, в непропускливи торби. При това спазвайте валидните разпоредби за изхвърляне на подобни отпадъци.
- Почиствайте след приключване на дейностите областта на поддръжка.

Почистване на контейнера

Периодично измивайте контейнера (7) с обикновен почистващ препарат, в който няма твърди частици и го оставете да изсъхне.

Почистете филтъра

Редовното изпразване на контейнера за отпадъци и почистване на филтъра осигурява оптимална степен на засмукване. Ако и след това мощността на засмукване не е добра, прахосмукачката трябва да бъде предадена за ремонт в оторизиран сервиз за електроинструменти на Бош.

Почистване на предфилтъра

- Отворете скобите (9) и свалете горната част на прахосмукачката (10) (вж. фиг. С).
- Свалете предфилтъра (22) за дръжката (28) от контейнера (7).
- Изтръскайте предфилтъра (22) над подходяща кофа за отпадъци.
- Поставете предфилтъра (22) със стрелката в посока на поставката за шлауха (3) в контейнера (7).
- Поставете горната част на прахосмукачката (10) и затворете скобите (9).

Почистване на главния филтър

- Отворете скобите (9) и свалете горната част на прахосмукачката (10) (вж. фиг. С).

Отстраняване на повреди

- Ако възникне повреда (напр. пробив на филтъра) прахосмукачката трябва да бъде изключена неза-

- Завъртете дръжача на филтъра (29) до упор в посоката на въртене  и свалете дръжача на филтъра заедно с главния филтър (20) от горната част на прахосмукачката (10).

- Изчеткайте ламелите на главния филтър (20) с мека четка.

или

Сменете повредения главен филтър (20).

- Поставете дръжача на филтъра (29) заедно с главния филтър (20) през филтърната решетка (30) и завъртете дръжача на филтъра (29) до упор в посоката на въртене .
- Поставете горната част на прахосмукачката (10) и затворете скобите (9).

Почистване на мокрия филтър

За избягване на образуване на плесен след мокро смучене:

- Отворете скобите (9) и свалете горната част на прахосмукачката (10) (вж. фиг. С).
- Оставете горната част на прахосмукачката (10) да изсъхне добре.
- Изтеглете мокрия филтър (21) от филтърната решетка (30).
- Измийте мокрия филтър (21) под течаща вода и го оставете след това да изсъхне добре.
- Пъхнете мокрия филтър (21) докрай през филтърната решетка (30).
- Поставете горната част на прахосмукачката (10) и затворете скобите (9).

Съхраняване и транспортиране (вж. фиг. J1-J2)

- Навийте захранващия кабел около ръкохватката (12).
- Вкарайте тръбите (26) в дръжачите (14).
- Поставете шланга (15) около горната част на прахосмукачката в дръжача (11).
- Носете прахосмукачката за дръжката (12) или я теглете по равен под с помощта на лентата за теглене (4) зад себе си.
- Поставете прахосмукачката в сухо помещение и я обезопасете срещу неотризирана употреба.
- За фиксиране на управляващите колелца (6) натиснете надолу спирачката на управляващите колелца (5).

бавно. Преди повторно включване повредата трябва да бъде отстранена.

Проблем

Турбината на прахосмукачката не стартира.

Помощ

– Проверете захранващия кабел, щепсела и контакта.

Избирачът на режими на работа (1) е на "Старт-/Стоп автоматика".

Проблем	Помощ
	<ul style="list-style-type: none"> – Поставете избирача на режими на работа (1) на символа "Смучене", респ. включете свъзвания към контакта (2) електронинструмент.
Турбината на прахосмукачката не се включва отново след изпразване на контейнера.	<ul style="list-style-type: none"> – Изключете прахосмукачката и изчакайте 5 секунди, след това отново включете.
Силата на засмукване отслабва.	<ul style="list-style-type: none"> – Изпразнете контейнера (7). – Отстранете блокиранията от дюзата, тръбата (26), шланга (15) или главния филтър (20). – Сменете пластмасовата торба (19) или прахоуловителната торба. – Правилно застопорете държача на филтъра (29). – Поставете правилно горната част на прахосмукачката (10) и затворете скобите (9). – Смяна на предфилтъра (22), главния филтър (20) или мокрия филтър (21).
Излизане на прах при смучене	<ul style="list-style-type: none"> – Уверете се, че главният филтър (20) е поставен правилно. – Сменете главния филтър (20).
Автоматичното изключване (мокро смучене) не се задейства.	<p>При непроводящи електричество течности или при образуване на пяна автоматичното изключване не функционира.</p> <ul style="list-style-type: none"> – Контролирайте постоянно нивото на пълнене.
Полуавтоматичното почистване на филтъра не работи	<ul style="list-style-type: none"> – Изпразнете контейнера (7).

Клиентска служба и консултация относно употребата

Отделът за обслужване на клиенти отговаря на Вашите въпроси относно ремонта и поддръжката на Вашия уред, както и относно резервни части. Чертежи на частите в разглобен вид и информация относно резервни части ще намерите също тук: www.bosch-pt.com

Екипът за консултации за употреба на Bosch ще Ви помогне с удоволствие, ако имате въпроси относно нашите уреди и техните принадлежности.

При всякакви уточнителни въпроси и поръчки на резервни части, моля, посочвайте непременно 10-цифрения материален номер, посочен на фирмената табелка на уреда.

България

Robert Bosch SRL
Service scule electrice
Strada Horia Măcelariu Nr. 30–34, sector 1
013937 București, România
Тел.: +359(0)700 13 667 (Български)
Факс: +40 212 331 313
Email: BoschServiceCenterBG@ro.bosch.com
www.bosch-pt.com/bg/bg/

Допълнителни адреси на сервиси ще намерите на:

www.bosch-pt.com/serviceaddresses

Бракуване

Прахосмукачката, принадлежностите ѝ и опаковките трябва да се предават за оползотворяване на съдържателите се в тях вторични суровини.



Не изхвърляйте прахосмукачката при битовите отпадъци!

Само за страни от ЕС:

Негодните за употреба прахосмукачки трябва да се изхвърлят разделно. Използвайте предвидените системи за събиране.

При неправилно изхвърляне излезли от употреба електрически и електронни уреди могат да имат вредни ефекти върху околната среда и човешкото здраве поради евентуално наличие на опасни вещества.

Македонски

Безбедносни напомени за всисувачи



Прочитайте ги сите безбедносни напомени и упатства. Грешките настанати како резултат од непридржување до безбедносните напомени и упатства може да

предизвикаат електричен удар, пожар и/или тешки повреди.

Чувајте ги безбедносните напомени и упатства за користење и за во иднина.

► **Овој всисувач не е предвиден за користење од страна на деца и лица со намалени психички, физички или душевни способности или недоволно искуство и знаење.** Инаку постои опасност од погрешна употреба и повреди.

► **Не ги оставајте децата без надзор.** Така ќе се осигурате дека децата нема да си играат со всисувачот.

► Почитувајте ги сите безбедносни прописи за материјалите што треба да се всисуваат.

► **Не всисувајте прав настанат при обработка на буково или дабово дрво, камен или азбест.** Овие материјали важат за канцерогени.

⚠ ПРЕДУ-ПРЕДУВАЊЕ Всисувачот користете го само доколку имате доволно информации за користењето, за материјалот што се всисува и за негово безбедно отстранување. Деталните инструкции ја намалуваат опасноста од погрешна употреба и повреди.

⚠ ПРЕДУ-ПРЕДУВАЊЕ Всисувачот е наменет за всисување на суви материји, а со соодветни дополнителни мерки и за всисување на течности. Навлегувањето на течности го зголемува ризикот од електричен удар.

► **Со всисувачот не всисувајте запаливи или експлозивни течности, на пр. бензин, масло, алкохол, средства за растворање. Не всисувајте жешка, запалива или експлозивна прав. Не го користете всисувачот во простории каде постои опасност од експлозија.** Правта, пареата или течностите може да се запалат или да експлодираат.

⚠ ПРЕДУ-ПРЕДУВАЊЕ Конекторот користете го само за целите утврдени во упатството за употреба.

⚠ ПРЕДУ-ПРЕДУВАЊЕ Веднаш исклучете го всисувачот, доколку почне да излегува пена или вода и испразнете го контејнерот. Инаку всисувачот може да се оштети.

► **ВНИМАНИЕ!** Всисувачот смее да се складира само во внатрешен простор.

► **ВНИМАНИЕ!** Редовно чистете ја пловката и проверете дали е оштетена. Инаку функцијата може да се наруши.

► **Доколку користењето на всисувачот во влажна околина не може да се избегне, користете заштитен**

прекинувач за диференцијална струја. Употребата на заштитен прекинувач со диференцијална струја го намалува ризикот од електричен удар.

► **Пред секое користење, проверете го всисувачот, кабелот и приклучокот. Не го користете всисувачот, доколку забележите оштетувања. Не го отворајте сами всисувачот и оставете го на поправка кај квалификуван стручен персонал, кој користи само оригинални резервни делови.**

Оштетениот всисувач, кабел и приклучок го зголемува ризикот за електричен удар.

► **Не го прегазувајте или притискајте кабелот. Не го влечете кабелот за да го извадите приклучокот од конекторот или за движење на всисувачот.**

Оштетениот кабел го зголемува ризикот за електричен удар.

► **Извлекете го приклучокот од конекторот, пред одржувањето или чистењето на всисувачот, пред регулирање на поставките на уредот, замена на деловите или тргање настрана.** Овие мерки за предупредување го спречуваат невнимателниот старт на всисувачот.

► **Погрижете се за добра проветреност на работното место.**

► **Всисувачот смее да се поправа само од страна на квалификуван стручен персонал со оригинални резервни делови.** Само на тој начин ќе бидете сигурни во безбедноста на всисувачот.

⚠ ПРЕДУ-ПРЕДУВАЊЕ Всисувачот содржи прав што е опасна по здравјето. Празнењето и одржувањето, како и вадењето на контејнерот за собирање прав смее да се врши само од страна на стручен персонал. Потребна е соодветна заштитна опрема. **Не го користете всисувачот без комплетниот и внимателно вметнат филтерски систем.** Инаку го загрозувате вашето здравје.

► **Пред користењето, проверете дали цреволото за всисување е во беспрекорна состојба. При монтирањето на цреволото на всисувачот, проверете да не излегува прав. Инаку може да ја вдишете правта.**

► **Не го користете всисувачот како предмет за седење.** Може да го оштетите всисувачот.

► **Внимателно користете го струјниот кабел и цреволото за всисување.** Внимавајте притоа да не ги доведете другите лица во опасност.

► **Не го чистете всисувачот со директно насочен млаз вода.** Навлегувањето на вода во горниот дел од всисувачот го зголемува ризикот од електричен удар.

► **Приклучете го всисувачот на прописно заземјена струјна мрежа.** Приклучницата и продолжниот кабел мора да имаат функционален заштитен проводник.

► **Не користете ја приклучницата на всисувачот при влажно всисување или во влажна средина.**

Контактот со вода може да предизвика краток спој или струен удар.

Ознаки

Следните ознаки се од големо значење за користењето на Вашиот всисувач. Запаметете ги ознаките и нивното значење. Вистинската интерпретација на ознаките Ви помага подобро и побезбедно да го користите всисувачот.

Ознаки и нивно значење



ПРЕДУПРЕДУВАЊЕ! Прочитајте ги сите безбедносни напомени и упатства. Грешките настанати како резултат од непридржување до безбедносните напомени и упатства може да предизвикаат електричен удар, пожар и/или тешки повреди.



Всисувач од класата на всисување L според IEC/EN 60335-2-69 за **всисување на суви материји** од штетни прашина со гранична вредност на изложеност > 1 mg/m³



Не го закачувајте всисувачот, на пр. при транспорт, на кука од кран.

Всисувачот не е погоден за транспорт со кран. Постои опасност од повреда и оштетување.



Не го користете всисувачот како предмет за седење, спроводник и не стапнувајте на него. Инаку всисувачот може да се преврти и оштети. Постои опасност од повреда.



Старт/Стоп-автоматика

Всисување на наталожена прав од електрични алати кои работат. Всисувачот автоматски се вклучува и одложено се исклучува.

0

Исклучување



Всисување

Всисување на наталожена прав



Податоци за дозволената јачина на приклучување на приклучениот

Ознаки и нивно значење

електричен алат (во зависност од земјата)

Опис на производот и перформансите

Видете ги илустрациите во предниот дел од упатството за работа.

Употреба со соодветна намена

Всисувачот е наменет за собирање, всисување, пренос и одделување на незапаливи суви честички прав, незапаливи течности и мешавина од вода и воздух. Всисувачот е технички проверен за прав и одговара на класата на всисување L. Тој е прилагоден и на високите барања при негова комерцијална употреба на пр. во занаетчиството, индустријата и сервисните работилници. Всисувач од класата на всисување L според IEC/EN 60335-2-69 смее да се користи само за всисување на материји што се штетни по здравјето со гранична вредност на изложеност > 1 mg/m³.

Користете го всисувачот само откако ќе ги прочуите сите функции и може да ги примените истите без ограничувања или откако ќе ги добиете потребните упатства.

Илустрација на компоненти

Нумерирањето на прикажаните компоненти се однесува на приказот на всисувачот на графичката страница.

- (1) Прекинувач за избор на начинот на работа
- (2) Конектор за електричниот алат
- (3) Прифат за цревето (функција на всисување)
- (4) Лента за влечење
- (5) Блокатор за тркалцето
- (6) Тркалце за промена на правецот
- (7) Сад
- (8) Ротор
- (9) Поклопец за горниот дел на всисувачот
- (10) Горен дел на всисувачот
- (11) Држач за цревето за всисување
- (12) Рачка за носење
- (13) Прифат на цревето (функција на издувување)
- (14) Држач за цевките за всисување
- (15) Црево за всисување
- (16) Адаптер за всисување
- (17) Свиткана млазница
- (18) Млазница за фуги
- (19) Пластична кеса/кеса за прав³⁾
- (20) Главен филтер

- (21) Филтер за влага
- (22) Пред-филтер
- (23) Гумена лента
- (24) Четки
- (25) Подна млазница
- (26) Цевка за всисување
- (27) Копче на притискање
- (28) Рачка за пред-филтер
- (29) Држач за филтерот
- (30) Корпа на филтерот
- (31) Отвор за всисување
- (32) Стеги за прицврстување на пластичната кеса
- (33) Отвор за непотребен воздух
- (34) Црево за издувување^{a)}

a) Опишаната опрема прикажана на сликите не е дел од стандардниот обем на испорака.

Технички податоци

Всисувач за влажно/суво всисување		GAS 12-25 PL	
Број на дел		3 601 J7C 1..	
Номинална јачина	W	1250	
Фреквенција	Hz	50–60	
Волумен на садот (бруто)	l	25	
Нето волумен (течност)	l	15	
Волумен на кесата за прав	l	20	
Макс. потпритисок ^{A)}			
– Всисувач	kPa	19	
– Турбина	kPa	20	
Макс. количина на проток ^{A)}			
– Всисувач	l/s	36	
– Турбина	l/s	65	
Старт/Стоп автоматика		●	
Тежина ^{B)}	kg	9	
Класа на заштита		⊕/I	
Вид на заштита		IPX4	

A) измерено со црево за всисување Ø 35 mm и 3 m должина

B) Тежина без кабели за струја и без приклучок за струја
Податоците важат за номинален напон [U] од 230 V. Овие податоци може да отстапуваат при различни напони, во зависност од изведбата во односната земја.

Вредностите може да варираат во зависност од производот и зависат од примената и условите на животната средина. Повеќе информации може да најдете на www.bosch-professional.com/wac.

Старт/Стоп автоматика ^{A)}			
Номинален напон	Максимална јачина	Минимална јачина	
EY 220–240 V	2050 W	100 W	

Старт/Стоп автоматика^{A)}

	Номинален напон	Максимална јачина	Минимална јачина
CH	220–240 V	1050 W	100 W

A) Податоци за дозволената јачина на приклучување на приклучениот електричен алат (во зависност од земјата)

Информации за бучава/вибрации

Вредностите за емисија на бучава се одредуваат согласно **EN 60335-2-69**.

Нивото на звучниот притисок на всисувачот, оценето со A, вообичаено изнесува **76 dB(A)**. Несигурност K = **3 dB**. Нивото на звук при работењето може да ги надмине наведените вредности. **Носете заштита за слухот!**

Вкупните вредности на вибрации a_h (векторски збир на три насоки) и несигурност K дадени се во согласност со **EN 60335-2-69**:

$a_h < 2,5 \text{ m/s}^2$, K = $1,5 \text{ m/s}^2$.

Монтажа

► Извлекете го приклучокот од конекторот, пред одржувањето или чистењето на всисувачот, пред регулирање на поставките на уредот, замена на деловите или тргање настрана. Овие мерки за предупредување го спречуваат невнимателниот старт на всисувачот.

Монтирање на опремата за всисување (види слика A)

Црево за всисување (15) е опремено со систем со стеги, со којшто може да се приклучи опремата за всисување (адаптер за всисување (16), свиткана млазница (17)).

Монтирање на млазниците и цевките

- Ставете ја свитканата млазница (17) на црево за всисување (15), додека не слушнете да се вклопат двете копчиња на притискање (27) на црево за всисување.
- Потоа прицврстете ја саканата опрема за всисување (подна млазница, млазница за фуги, цевка за всисување итн.) на заоблената млазница (17).
- За демонттирање, притиснете на двете копчиња на притискање (27) навнатре и извлекете ги деловите еден од друг.

Монтирање на адаптерот за всисување

- Ставете го адаптерот за всисување (16) на црево за всисување (15), додека двете копчиња на притискање (27) не слушнете да се вклопат на црево за всисување.
- За демонттирање, притиснете на двете копчиња на притискање (27) навнатре и извлекете ги деловите еден од друг.

Монтирање на цревото за всисување

Функција на всисување (види слика В1)

- Ставете го цревото за всисување (15) во прифатот за црево (3) и свртете го до крај во правецот на вртење .



Напомена: При всисувањето, поради триењето на правта во цревото и опремата за всисување настанува електростатичко полнење, што корисникот го чувствува во форма на статичко празнење (во зависност од влијанијата на околината и телесната чувствителност). Во основа, Bosch препорачува антистатичко црево за всисување (опрема) при всисување на ситна прав и суви материјали.

Функција на издувување (види слика В2)

► Всисувачот располага со функција за издувување.

Не го издувајте испуштениот воздух во слободен простор. Користете ја функцијата за издувување само со чисто црево. Правта може да биде опасна по здравјето.

За функцијата на дување користете го само цревото за издувување прикажано овде (34) (опрема) со соодветниот приклучок. Испорачаното црево за всисување не смее да се користи за издувување.

- Вклучете го всисувачот најмалку 5 s (прекинувач за вклучување/исклучување (1) на ознаката „Всисување“), за да го исчистите цревото за всисување (15) од наталожената прав.
- Свртете го цревото за всисување (15) до крај во правец на вртење  и извлечете го од прифатот за црево (3).
- Ставете го цревото за издувување (34) во прифатот за црево (13) и свртете го до крај во правецот на вртење .

Вадење/вметнување на пред-филтерот

Пред-филтерот (22) ја задржува грубата нечистотија и со тоа го зголемува животниот век на главниот филтер.

Мора да го извадите пред-филтерот од садот, ако сакате да го исчистите главниот филтер.

Фатете го пред-филтерот (22) за рачката (28) за лесно да го извадите.

Вадење на пред-филтерот (види слика D1)

- Отворете ги затворачите (9) и извадете го горниот дел на всисувачот (10) (види слика C).
- Извадете го пред-филтерот (22) со помош на рачката (28) од садот (7).

Вметнување на пред-филтер (види слика D2)

- Вметнете го пред-филтерот (22) со стрелките во правец на прифатот за црево (3) во садот (7).
- Вметнете го горниот дел на всисувачот (10) и затворете ги затворачите (9).

Вадење/вметнување на главниот филтер

Вадење на главниот филтер (види слика E1)

- Отворете ги затворачите (9) и извадете го горниот дел на всисувачот (10) (види слика C).
- Свртете го држачот на филтер (29) до крај во правецот на вртење  и извадете го држачот за филтер заедно со главниот филтер (20) од горниот дел на всисувачот (10).

Вметнување на главниот филтер (види слика E2)

- Ставете го држачот на филтерот (29) заедно со главниот филтер (20) преку корпата за филтер (30) и свртете го држачот на филтерот (29) до крај во правецот на вртење .
- Вметнете го горниот дел на всисувачот (10) и затворете ги затворачите (9).

Вметнување/вадење на филтерот за влага

За полесно отстранување, при всисување на мешавина од вода и цврсти материјали всисувачот содржи филтер за влага (21), кој ќе ја одвои водата од цврстите материјали.

Вметнување на филтерот за влага (види слика F1)

- Отворете ги затворачите (9) и извадете го горниот дел на всисувачот (10) (види слика C).
- Свртете го држачот на филтер (29) до крај во правецот на вртење  и извадете го држачот за филтер заедно со главниот филтер (20) од горниот дел на всисувачот (10).
- Целосно ставете го филтерот за влага (21) на корпата за филтер (30).
- Вметнете го горниот дел на всисувачот (10) и затворете ги затворачите (9).

Вадење на филтерот за влага (види слика F2)

- Отворете ги затворачите (9) и извадете го горниот дел на всисувачот (10) (види слика C).
- Извадете го филтерот за влага (21) од корпата за филтер (30).
- Ставете го држачот на филтерот (29) заедно со главниот филтер (20) преку корпата за филтер (30) и свртете го држачот на филтерот (29) до крај во правецот на вртење .
- Вметнете го горниот дел на всисувачот (10) и затворете ги затворачите (9).

Ставање/вадење на пластичната ќеса или ќесата за прав (всисување на суви материји)

За всисување на суви материји можете да користите пластична ќеса (19) или ќеса за прав (опрема) во садот (7). Со тоа се олеснува складирањето на груби нечистотији.

Ставање на пластичната кеса (види слики G1–G3)

- Отворете ги затворачите (9) и извадете го горниот дел на всисувачот (10) (види слика C).
- Извадете го пред-филтерот (22) со помош на рачката (28) од садот (7).
- Ставете ја пластичната кеса (19) со отворот за полнење нагоре во садот (7). Прицврстете ја пластичната кеса под отворот за всисување (31) со помош на стегите (32).
- Проверете дали пластичната кеса (19) е целосно налегната на внатрешните сидови на садот (7).
- Наместете го остатокот од пластичната кеса (19) преку работ на садот (7).
- Вметнете го пред-филтерот (22) со стрелките во правец на прифатот за црево (3) во садот (7).
- Вметнете го горниот дел на всисувачот (10) и затворете ги затворачите (9).

Извадете ја пластичната кеса и затворете

- Отворете ги затворачите (9) и извадете го горниот дел на всисувачот (10) (види слика C).
- Извадете го пред-филтерот (22) со помош на рачката (28) од садот (7).
- Извлечете го работ на полната пластична кеса (19) наназад од стегите (32).
- Внимателно извадете ја пластичната кеса (19) од садот (7) без да ја оштетите.
- Внимавајте на тоа, пластичната кеса да не стрчи на отворот за всисување (31) или на другите остри предмети.

Менување/вметнување на кесата за прав (опрема)

- Отворете ги затворачите (9) и извадете го горниот дел на всисувачот (10) (види слика C).
- Извадете го пред-филтерот (22) со помош на рачката (28) од садот (7).
- Извлечете ја полната кеса за прав (19) наназад од приклучната прирабница. Затворете го отворот на кесата за прав со затворање на капакот. Извадете ја затворената кеса за прав од садот (7).
- Наместете ја новата кеса за прав на приклучната прирабница на всисувачот. Проверете дали кесата за прав по целата должина налегнува на внатрешниот сид од садот (7).
- Вметнете го пред-филтерот (22) со стрелките во правец на прифатот за црево (3) во садот (7).
- Вметнете го горниот дел на всисувачот (10) и затворете ги затворачите (9).

Вметнување на гумената лента (всисување влажни материји) (види слика H)

Напомена: Барањето за степен на пропусливост (класа на прав L) е утврдено само за всисување на суви материјали.

- Извадете ги четките (24) со соодветен алат од подната млазница (25).

- Поставете ја гумената лента (23) во подната млазница (25).

Напомена: Структурираната страна на гумената лента мора да покажува нанадвор.

Употреба

- **Извлечете го приклучокот од конекторот, пред одржувањето или чистењето на всисувачот, пред регулирање на поставките на уредот, замена на деловите или тргање настрана.** Овие мерки за предупредување го спречуваат невнимателниот старт на всисувачот.

Кога ракувате со всисувачот, проверете дали се блокирани тркалцата за блокирање на всисувачот, за да се заштити всисувачот од ненамерно тркалање. Тестирајте ги тркалцата пред работење со соодветната подлога.

Ставање во употреба

- **Внимавајте на електричниот напон!** Напонот на изворот на струја мора да одговара на оној кој е наведен на спецификационата плочка на всисувачот.
- **Информирајте се за важечките одредби/закони во Вашата земја во однос на постапувањето со честички прав што се штетни по здравјето.**

Всисувачот може да се користи за всисување и издувување на следните материјали:

- Прав со гранична вредност на изложеност $> 1 \text{ mg/m}^3$
- Во основа, всисувачот не смее да се користи во простории каде постои опасност од експлозија.

За да се загарантира оптимален капацитет на всисување мора секогаш целосно да го одвиткувате црево то за всисување (15) од горниот дел на всисувачот (10).

Всисување на суви материјали

Напомена: проверете дали при всисување на суви материји е вметнат пред-филтерот (22) како и главниот филтер (20) во всисувачот.

Всисување наталожена прав

- За да го **вклучите** всисувачот прекинувачот за избирање на режим на работа (1) поставете го на ознаката „Всисување“.
- За да го **исклучите** всисувачот, поставете го прекинувачот за избирање на режим на работа (1) на ознаката „Исклучување“.

Всисување на правта што се создава додека работат електричните алати (види слика I)

- **Мора да постои доволен степен на проток на воздух во просторот, бидејќи издувниот воздух се враќа во просторијата. Внимавајте на односните прописи во земјата.**

Во всисувачот има вградено шуко приклучница (2). Таму може да приклучите надворешен електричен апарат. Внимавајте на максимално дозволената приклучна моќ на електричниот алат што се приклучува.



- Монтирајте го адаптерот за всисување (16).
- Вметнете го адаптерот за всисување (16) во млазниците за всисување на електричниот алат.

Напомена: при работење со електрични алати, чијшто довод на воздух до цревето за всисување е мал (на пр. уводни пили, брусилки итн.), мора да се отвори отворот за непотребен воздух (33) на адаптерот за всисување (16). Само на тој начин полуавтоматското чистење на филтерот може да работи без проблем. Притоа, свртете го прстенот над отворот за непотребен воздух (33) додека не се појави максимален отвор.

- За **приклучување на Старт/Стоп-автоматиката** на всисувачот, поставете го прекинувачот за избор на режим на работа (1) на ознаката „Старт/Стоп-автоматика“.
- За **ставање во употреба** на всисувачот приклучете го приклучениот електричен алат на приклучницата (2). Всисувачот автоматски почува со работа.
- Исклучете го електричниот алат, за **всисувањето да заврши**. Функцијата за продолжен тек на Старт/Стоп-автоматиката продолжува да работи уште 6 секунди, за да ја всиса останатата прав од цревето за всисување.
- За да го **исклучите** всисувачот, поставете го прекинувачот за избирање на режим на работа (1) на ознаката „Исклучување“.



①

Всисување на влажни материјали

- ▶ **Со всисувачот не всисувајте запаливи или експлозивни течности, на пр. бензин, масло, алкохол, средства за растворање. Не всисувајте жешка, запалива или експлозивна прав. Не го користете всисувачот во простории каде постои опасност од експлозија.** Права, пареата или течностите може да се запалат или да експлодираат.
- ▶ **Всисувачот не смее да се користи како водена пумпа.** Всисувачот е наменет за всисување на мешавини од воздух и вода.

Напомена: Проверете дали при всисување на влажни материји е изваден главниот филтер (20) од всисувачот.

Работни чекори пред всисување на влажни материји

- Отворете ги затворачите (9) и извадете го горниот дел на всисувачот (10) (види слика C).
- По потреба отстранете ја пластичната кеса (19) или кесата за прав.
- Свртете го држачот на филтер (29) до крај во правецот на вртење  и извадете го држачот за филтер заедно

со главниот филтер (20) од горниот дел на всисувачот (10).

- Целосно ставете го филтерот за влага (21) на корпата за филтер (30). Проверете дали филтерот за влага (21) е целосно над корпата на филтерот (30).
- Вметнете го горниот дел на всисувачот (10) и затворете ги затворачите (9).
- Поставете ја гумената лента (23) во подната млазница (25).

Всисување на течности

- Вклучете го всисувачот (прекинувач за избор на начинот на работа (1) на ознаката „Всисување“).
- Всисувачот е опремен со пловка. Откако ќе се постигне максималната висина на полнење, всисувањето ќе се прекине.
- Прекинувачот за избор на начинот на работа (1) поставете го на ознаката „Исклучување“.
 - Испразнете го садот (7).

За да се избегне создавање на мувла по всисување на влажни материји: (види „Чистење на филтерот за влага“, Страница 182)

Полуавтоматско чистење на филтерот

- Подоцна, откако јачината на всисување ќе се намали, мора да се активира чистењето на филтерот. Колку често треба да се чисти филтерот зависи од видот и количината на правта. Со редовна употреба, максималниот капацитет подолго се задржува.
- Исклучете го всисувачот за 6–10 секунди и потоа повторно вклучете го. Повторете го ова повеќепати. Пред-филтерот (22) се чисти при исклучување со воздушен притисок.
 - За работење по чистење на филтерот повторно вклучете го всисувачот.

Одржување и сервис

Одржување и чистење

- ▶ **Извлекете го приклучокот од конекторот, пред одржувањето или чистењето на всисувачот, пред регулирање на поставките на уредот, замена на деловите или тргање настрана.** Овие мерки за предупредување го спречуваат невнимателниот старт на всисувачот.
- ▶ **Одржувајте ја чистотата на всисувачот и отворите за проветрување, за да може добро и безбедно да работите.**

Доколку е потребно користење на приклучен кабел, тогаш набавете го од **Bosch** или специјализирана продавница за **Bosch**-електрични алати, за да избегнете загрозување на безбедноста.

- ▶ **При сервис и чистење на всисувачот користете маска за заштита од прав.**

Повремено исчистете го куќиштето на всисувачот со влажна крпа.

► **Не чистете го всисувачот со компримиран воздух.**

Филтерот или другите компоненти може да се оштетат.

Проверка за прашина на правосмукалката мора да се врши најмалку еднаш годишно од страна на производителот или овластен сервисер (на пр. проверете ги филтрите за оштетување, правосмукалката за протекување и контролните уреди за правилно функционирање).

Чистење и одржување по всисување на опасни материи

- Сметајте ги сите делови кои можеби дошле во контакт со опасни материи како контаминирани.
- Темелно всисајте, избришете или запечатете ја надворешната страна на правосмукалката пред да ја отстраните од областа со опасни материи.
- Исчистете ја, демантирајте ја и одржувајте ја правосмукалката само ако тоа може да се направи без да се заргозите себеси или другите лица. За време на одржувањето и чистењето носете лична заштитна опрема. Извршете ја работата во добро проветрена просторија.
- Прво исчистете ја надворешната страна на правосмукалката пред да ја демантирате.
- Фрлете ги сите делови од правосмукалката што не можат да се исчистат доволно, во непропустливи ќеси. Почитувајте ги важечките прописи за отстранување на таков отпад.
- Исчистете го просторот за одржување по завршувањето на работата.

Чистење на садот

Избришете го садот (7) одвреме-навреме со вообичаено неабразивно средство за чистење и оставете го да се исуши.

Чистење на филтерот

Редовното празнење на садот за прав и чистењето на филтерот гарантираат оптимален перформанс на всисување. Доколку и понатаму не може да се постигне истата јачина на всисување, однесете го всисувачот во сервисната служба.

Чистење на пред-филтерот



- Отворете ги затвораците (9) и извадете го горниот дел на всисувачот (10) (види слика C).
- Извадете го пред-филтерот (22) со помош на рачката (28) од садот (7).
- Истресете го пред-филтерот (22) над соодветен сад за отпад.
- Вметнете го пред-филтерот (22) со стрелките во правец на прифатот за црево (3) во садот (7).

Отстранување на пречки

- **Ако се појави дефект (на пр. скршен филтер), всисувачот за прав мора веднаш да се исклучи.**

- Вметнете го горниот дел на всисувачот (10) и затворете ги затвораците (9).

Чистење главниот филтер

- Отворете ги затвораците (9) и извадете го горниот дел на всисувачот (10) (види слика C).
- Свртете го држачот на филтер (29) до крај во правецот на вртење  и извадете го држачот за филтер заедно со главниот филтер (20) од горниот дел на всисувачот (10).
- Исчеткајте ги ламелите на главниот филтер (20) со мека четка.
- или
- Заменете го оштетениот главен филтер (20).
- Ставете го држачот на филтерот (29) заедно со главниот филтер (20) преку корпата за филтер (30) и свртете го држачот на филтерот (29) до крај во правецот на вртење .
- Вметнете го горниот дел на всисувачот (10) и затворете ги затвораците (9).

Чистење на филтерот за влага

За да се избегне создавање на мувла по всисување на влажни материи:

- Отворете ги затвораците (9) и извадете го горниот дел на всисувачот (10) (види слика C).
- Оставете го горниот дел на всисувачот (10) добро да се исуши.
- Извадете го филтерот за влага (21) од корпата за филтер (30).
- Измијте го филтерот за влага (21) под млаз вода и потоа добро исушете го.
- Целосно ставете го филтерот за влага (21) на корпата за филтер (30).
- Вметнете го горниот дел на всисувачот (10) и затворете ги затвораците (9).

Складирање и транспорт (види слика J1–J2)

- Завиткајте го мрежниот кабел околу рачката за носење (12).
- Ставете ги цевките за всисување (26) во држачите (14).
- Вметнете го црево за всисување (15) на горниот дел за всисување во држачот (11).
- Носете го всисувачот за рачката за носење (12) или повлечете го зад себе на рамна површина со помош на лентата за влечење (4).
- Складирајте го всисувачот во сува просторија и заштитете го од неовластено користење.
- За да ги фиксирате тркалцата (6) притиснете ја кочицата на тркалцата (5).

Пред ново стартување мора да се отстрани дефектот.

Проблем	Помош
Турбината за всисување не работи.	<ul style="list-style-type: none"> – Проверете ги струјниот кабел, приклучокот за струја, осигурувачот и приклучниците. – Прекинувачот за избор на режим на работа (1) стои на „Старт/Стоп автоматика“. – Поставете го прекинувачот за избирање на режим на работа (1) на ознаката „Всисување“ одн. вклучете го приклучениот електричен алат на приклучниците (2).
Турбината за всисување повторно не работи и по празнењето на садот.	<ul style="list-style-type: none"> – Исклучете го всисувачот и почекајте 5 секунди и потоа повторно вклучете.
Се губи силата на всисување.	<ul style="list-style-type: none"> – Испразнете го садот (7). – Отстранете ја блокадата од млазницата за всисување, цевката за всисување (26), цревото за всисување (15) или главниот филтер (20). – Заменете ја пластичната кеса (19) или кесата за прав. – Правилно вклопете го држачот за филтер (29). – Правилно поставете го горниот дел на всисувачот (10) и затворете ги капачињата (9). – Заменете го пред-филтерот (22), главниот филтер (20) или филтерот за влага (21).
Излегува прав при всисувањето	<ul style="list-style-type: none"> – Проверете го правилното вградување на главниот филтер (20). – Заменете го главниот филтер (20).
Автоматиката на исклучување (всисување на влажни материји) не реагира.	<p>Кај електрични неспроводливи течности или при создавање на пена не функционира автоматиката на исклучување.</p> <ul style="list-style-type: none"> – Постојано контролирајте на состојбата на наполнетост.
Полуавтоматското чистење на филтерот не работи	<ul style="list-style-type: none"> – Испразнете го садот (7).

Сервисна служба и совети при користење

Сервисната служба ќе одговори на Вашите прашања во врска со поправката и одржувањето на Вашиот производ како и резервните делови. Експлодирани цртежи и информации за резервни делови може да се најдат и на: **www.bosch-pt.com**

Тимот за советување при користење на Bosch ќе Ви помогне доколку имате прашања за нашите производи и опрема.

За сите прашања и нарачки на резервни делови, Ве молиме наведете го 10-цифрениот број од спецификационата плочка на производот.

Северна Македонија

Д.Д.Електрис
Сава Ковачевиќ 47Њ, број 3
1000 Скопје

Е-пошта: dimce.dimcev@servis-bosch.mk

Интернет: www.servis-bosch.mk

Тел./факс: 02/ 246 76 10

Моб.: 070 595 888

Д.П.Т.У “РОЈКА”

Јани Лукровски бб; Т.Ц Автокоманда локал 69

1000 Скопје

Е-пошта: servisrojka@yahoo.com

Тел: +389 2 3174-303

Моб: +389 70 388-520, -530

Дополнителни адреси за сервиси може да се најдат на:

www.bosch-pt.com/serviceaddresses

Отстранување

Всисувачот, опремата и амбалажите треба да се отстранат на еколошки прифатлив начин.



Не го фрлајте всисувачот во домашната канта за отпадоци!

Само за земјите од ЕУ:

Правосмукалките што веќе не се употребливи мора да се фрлаат посебно. Користете ги предвидените системи за собирање.

Доколку се фрли неправилно, отпадната електрична и електронска опрема може да има штетни ефекти врз животната средина и здравјето на луѓето поради можното присуство на опасни материји.

Shqip

Këshilla sigurie për thithës



Lexoni të gjitha këshillat e sigurisë dhe udhëzimet. Mosrespektimi i këshillave të sigurisë dhe i udhëzimeve mund të shkaktojë goditje elektrike, zjarr dhe/ose lëndime të

rënda.

Ruajini të gjitha këshillat e sigurisë dhe udhëzimet për të ardhmen.

- ▶ **Ky thithës nuk është parashikuar të përdoret nga fëmijët dhe personat me aftësi të kufizuara psikike, sensorike ose mendore ose që i mungon përvoja dhe dijet.** Përndryshe ekziston rreziku i përdorimit të gabuar dhe i lëndimeve.
- ▶ **Monitoroni fëmijët.** Në këtë mënyrë garantoher që fëmijët të mos luajnë me thithësin.
- ▶ **Kushtoni vëmendje rregulloreve të sigurisë për lëndët që duhen thithur.**
- ▶ **Mos thithni pluhur ahu ose lisi, pluhur guri ose azbest.** Këto lëndë shkaktojnë kancer.
- ▶ **PARALAJMËRIM** Përdoroni thithësin vetëm nëse keni marrë informacione të mjaftueshme për përdorimin e thithësit, për lëndët që thithen dhe për eliminimin e tyre të sigurt. Instruktimi i kujdesshëm redukton përdorimin e gabuar dhe lëndimet.
- ▶ **PARALAJMËRIM** Thithësi është i përshtatshëm për thithjen e lëndëve të thata dhe duke marrë masat e përshtatshme edhe për thithjen e lëngjeve. Depërtimi i lëngjeve rrit rrezikun e një goditje elektrike.
- ▶ **Mos thithni me thithësin lëngje të djegshme ose shpërthyes, për shembull benzinë, vaj, alkool, lëndë tretëse. Mos thithni pluhura të nxehtë, të djegshëm ose shpërthyes. Mos e përdorni thithësin në mjedis që rrezikohen nga shpërthimi.** Pluhurat, avujt ose lëngjet mund të ndizen dhe të shpërthejnë.
- ▶ **PARALAJMËRIM** Përdoroni spinën vetëm për qëllimet e përcaktuara në manualin e përdorimit.
- ▶ **PARALAJMËRIM** Fikeni thithësin menjëherë nëse del shkumë ose ujë dhe boshatisni

enën. Përndryshe thithësi mund të dëmtohet.

- ▶ **KUJDES! Thithësi lejohet të ruhet vetëm në ambiente të brendshme.**
- ▶ **KUJDES! Pastroni rregullisht pluskuesin dhe kontrolloni nëse është i dëmtuar.** Përndryshe mund të ketë ndikim negativ në funksionim.
- ▶ **Nëse përdorimi i thithësit në mjedis me lagështirë nuk mund të evitohet, përdorni një automat mbrojtës.** Përdorimi i një ndërprerësi të rrjedhjes së tokëzimit zvogëlon rrezikun e një goditjeje elektrike.
- ▶ **Kontrolloni para çdo përdorimi thithësin, kabllon dhe spinën. Mos e përdorni thithësin për sa kohë që dalloni dëmtime. Mos e hapni vetë thithësin dhe riparojeni atë vetëm nga personel i specializuar dhe i kualifikuar dhe me pjesë këmbimi origjinale.** Thithësit, kabllot dhe spinat e dëmtuara rrisin rrezikun e një goditje elektrike.
- ▶ **Mos e shkelni me automjet ose mos e shtypni kabllon. Mos tërhiqni në kablo për të nxjerrë spinën nga priza ose për të lëvizur thithësin.** Kabllot e dëmtuar rrisin rrezikun e një goditje elektrike.
- ▶ **Hiqeni spinën nga priza para se ta mirëmbani ose pastroni thithësin, të kryeni konfigurime të pajisjes, të ndërtoni pjesët e këmbimit ose ta vendosni diku thithësin.** Kjo masë kujdesi pengon startin pa dashje të thithësit.
- ▶ **Kujdesuni për ajrosje të mirë në vendin e punës.**
- ▶ **Riparojeni thithësin vetëm me personel të specializuar dhe të kualifikuar me pjesë këmbimi origjinale.** Në mënyrë që të garantoher që siguria e thithësit të ruhet.

- ▶ **PARALAJMËRIM** Thithësi përmban pluhur të dëmshëm për shëndetin. Proceset e boshatisjes dhe mirëmbajtjes, duke përfshirë edhe hedhjen e enës për grumbullimin e pluhurit, duhet të kryhen vetëm nga specialistët. Nevojiten pajisjet përkatëse mbrojtëse. Mos e përdorni thithësin pa sistemin e filtrave të plotë dhe të vendosur me kujdes. Përndryshe ju rrezikoni shëndetin tuaj.
- ▶ **Kontrolloni para vënies në punë gjendjen optimale të tubit thithës. Për këtë gjë lëroni tubin thithës të montuar te thithësi, në mënyrë që të mos dalë pluhur pa dashje.** Përndryshe ju mund të inhaloni pluhur.
- ▶ **Mos e përdorni thithësin si vend për tu ulur.** Ju mund ta dëmtoni thithësin.
- ▶ **Përdoroni me kujdes kabllon e rrymës dhe tubin thithës.** Ju mund të rrezikoni me të persona të tjerë.
- ▶ **Mos e pastroni thithësin me rrëkenë e ujit që i drejtohet direkt.** Depërtimi i ujit në pjesën e sipërme të thithësit rrit rrezikun e një goditje elektrike.
- ▶ **Lidhni thithësin me një rrjet elektrik të tokëzuar në përputhje me rregullat.** Priza dhe kordoni zgjatues duhet të kenë një përcjellës mbrojtës funksional.
- ▶ **Mos e përdorni prizën në fshesë me korrent kur pastroni me korrent ose në një mjedis të lagësht.**

Kontakti me ujin paraqet rrezik për një qark të shkurtër ose goditje elektrike.

Simbole

Simbolet e mëposhtme mund të jenë të rëndësishme për përdorimin e thithësit tuaj. Ju lutemi mbanini mend simbolet dhe kuptimin e tyre. Interpretimi i saktë i simboleve do t'ju ndihmojë të përdorni thithësin më mirë dhe në mënyrë më të sigurt.

Simbole dhe kuptimi i tyre



PARALAJMËRIM! Lexoni të gjitha udhëzimet dhe paralajmërimet e sigurisë. Mosrespektimi i paralajmërimeve dhe udhëzimeve të sigurisë mund të rezultojë në goditje elektrike, zjarr dhe/ose lëndim serioz.



Thithësi i klasit të pluhurit L sipas IEC/EN 60335-2-69 për **pastrimin e thatë** të pluhurave të dëmshëm me një kufi ekspozimi > 1 mg/m³



Mos e varni thithësin në një grip vinçi, p.sh. për transport. Thithësi nuk duhet të varet. Ekziston rreziku i lëndimit dhe i dëmtimit.



Mos e përdorni thithësin si ndenjësë, shkallë ose mbështetëse. Thithësi mund të përmbysset dhe të dëmtohet. Ekziston rreziku i lëndimit.



Fillimi/ndalimi automatik

Thithja e pluhurit të krijuar nga veglat elektrike në funksionim
Fshesa me korrent ndizet automatikisht dhe fiket sërish me një vonesë kohore

0

Fikja



Thithja

Pastrimi i pluhurit të depozituar



Tregimi i fuqisë së lejuar të lidhjes për veglën e lidhur elektrike (specifike sipas vendit)

Përshkrimi i produktit dhe shërbimit

Ju lutemi vini re ilustrimet në pjesën e përparme të udhëzimeve të përdorimit.

Përdorimi në përputhje me qëllimin e duhur

Thithësi është projektuar për të kapur, thithur, përçuar dhe ndarë pluhurin e thatë jo të ndezshëm, lëngjet jo të ndezshme dhe një përzierje ujë-ajër. Thithësi është testuar për pluhur dhe korrespondon me klasën e pluhurit L. Ai është i përshtatshëm për kërkesat e shtuara të përdorimit komercial, p.sh. në zeje, industri dhe punishte.

Thithësi i klasit të pluhurit L sipas IEC/EN 60335-2-69 lejohet të përdoret vetëm për pastrimin dhe nxjerrjen e pluhurit që është i rrezikshëm për shëndetin dhe ka një kufi ekspozimi prej > 1 mg/m³.

Përdoreni thithësin vetëm nëse i vlerësoni plotësisht të gjitha funksionet dhe mund t'i kryeni ato pa kufizime ose keni marrë udhëzimet e duhura.

Komponentët e shfaqur

Numërimi i komponentëve të paraqitur i referohet paraqitjes së thithësit në faqet grafike.

- (1) Çelësi i zgjedhjes së modalitetit të funksionimit
- (2) Prizë për vegla elektrike
- (3) Mbjatëse e zorrës (funksioni i thithjes)
- (4) Varg lidhës
- (5) Freni i rrotës industriale
- (6) Rrotë industriale
- (7) Kontejner
- (8) Rrota
- (9) Mbyllje për pjesën e sipërme të thithësit
- (10) Pjesa e sipërme e thithësit
- (11) Mbjatëse për zorrën e thithjes
- (12) Dorezë mbajtëse
- (13) Mbjatëse e zorrës (funksioni i fryrjes)
- (14) Mbjatëse për tubin thithës
- (15) Zorrë thithëse
- (16) Adaptor thithësi
- (17) Grykë e lakuar
- (18) Grykë e çarjes
- (19) Qese plastike/qese pluhuri ^{a)}
- (20) Filtri kryesor
- (21) Filtri i lagësht
- (22) Para-filtri
- (23) Buzë prej gome
- (24) Shirita furçe
- (25) Grykë dyshemeje
- (26) Tub thithës
- (27) Buton shtypje

- (28) Trajtoni para-filtrin
- (29) Mbjajtëse filtri
- (30) Shporta e filtrit
- (31) Hapja hyrëse
- (32) Kapëse për fiksimin e qeses plastike
- (33) Hapje e rreme ajri
- (34) Zorrë për fryrje^{a)}

a) Këto pajisje shtesë nuk janë pjesë e dorëzimeve standarde.

Të dhënat teknike

Thithës me ujë/i thatë	GAS 12-25 PL	
Numri i artikullit	3 601 J7C 1..	
Fuqia e vlerësuar hyrëse	W	1250
Frekuençë	Hz	50–60
Vëllimi i kontejnerit (bruto)	l	25
Vëllimi neto (i lëngshëm)	l	15
Vëllimi i qeses së pluhurit	l	20
Presioni maks. negativ ^{A)}		
– Thithës	kPa	19
– Turbinë	kPa	20
Shpejtësia maks. e rrjedhës ^{A)}		
– Thithës	l/s	36
– Turbinë	l/s	65
Fillimi/ndalimi automatik		●
Pesha ^{B)}	kg	9
Klasa e mbrojtjes		⊕/I
Klasa e mbrojtjes		IPX4

A) Matur me një zorrë thithëse Ø 35 mm dhe 3 m të gjatë

B) Pesha pa linjën e lidhjes në rrejt dhe pa spinën e rrejtit
Informacioni vlen për një tension nominal [U] prej 230 V. Ky informacion mund të ndryshojë për tensione të ndryshme dhe versione specifike të vendit.

Vlerat mund të ndryshojnë sipas produktit dhe i nënshtrohen kushteve të aplikimit dhe mjedisit. Informacione të mëtejshme në www.bosch-professional.com/wac.

Fillimi/ndalimi automatik^{A)}

	Tension nominal	Rendimenti maksimal	Rendimenti minimal
BE	220–240 V	2050 W	100 W
CH	220–240 V	1050 W	100 W

A) Tregimi i fuqisë së lejuar të lidhjes për veglën e lidhur elektrike (specifike sipas vendit)

Informacion mbi zhurmën/dridhjet

Vlerat e emetimit të zhurmës përcaktohen në përputhje me **EN 60335-2-69**.

Niveli i presionit të zërit të ponderuar me A të thithësit është zakonisht **76 dB(A)**. Pasiguria K = **3 dB**. Niveli i zhurmës gjatë punës mund të tejkalojë vlerat e specifikuar. **Vishni mbrojtje për veshët!**

Vlerat totale të dridhjeve a_v (shuma vektoriale e tre drejtimeve) dhe pasiguria K përcaktohen në përputhje me **EN 60335-2-69**:

$$a_v < 2,5 \text{ m/s}^2, K = 1,5 \text{ m/s}^2.$$

Montim

- **Hiqeni spinën nga priza para se ta mirëmbani ose pastroni thithësin, të kryeni konfigurime të pajisjes, të ndërroni pjesët e këmbimit ose ta vendosni diku thithësin.** Kjo masë kujdesi pengon startin pa dashje të thithësit.

Montoni aksesorët e thithjes (shih figurën A)

Zorra e thithjes (**15**) është e pajisur me një sistem kapëse me të cilin mund të lidhen aksesorët e thithjes (përshtatës thithës (**16**), grykë e lakuar (**17**)).

Montoni grykët dhe tubat

- Ngjitni grykën e lakuar (**17**) në zorrën e thithjes (**15**), derisa dy butonat e shtypjes (**27**) në zorrën e thithjes të klikojnë me zë në vend.
- Më pas fusni fort aksesorët e dëshiruar të thithjes (grykë dysHEMEJE, grykë e hollë, tub thithës etj.) në grykën e lakuar (**17**).
- Për t'i çmontuar, shtypni butonat e shtypjes (**27**) nga brenda dhe tërhiqni komponentët.

Montoni përshtatësin e thithjes

- Fusni përshtatësin e thithjes (**16**) në zorrën e thithjes (**15**), derisa dy butonat e shtypjes (**27**) në zorrën e thithjes të klikojnë me zë në vend.
- Për t'i çmontuar, shtypni butonat e shtypjes (**27**) nga brenda dhe tërhiqni komponentët.

Montoni zorrën e thithjes

Funksioni i thithjes (shiko figurën B1)

- Fusni zorrën e thithjes (**15**) në mbajtësen e zorrës (**3**) dhe kthejeni në drejtim të rrotullimit derisa të ndalojë .

Shënim: Gjatë pastrimit me thithje, fërkimi i pluhurit në zorrën e thithjes dhe aksesorëve krijon një ngarkesë elektrostatike, të cilën përdoruesi mund ta ndjejë në formën e shkarkimit statik (në varësi të ndikimeve mjedisore dhe ndjesive fizike).

Bosch në përgjithësi rekomandon përdorimin e një zorrë thithëse antistatike (pajisje shtesë) kur pastroni pluhurin e imët dhe materialet e thata.

Funksioni i fryrjes (shih figurën B2)

- **Fshesa me korrent ka një funksion fryrjeje. Mos e fryni ajrin e shkarkimit në hapësirën e hapur. Përdorni funksionin e fryrjes vetëm me një zorrë të pastër.**

Pluhuri mund të jetë i rrezikshëm për shëndetin.

Për funksionin e fryrjes, përdorni vetëm zorrën e fryrjes të treguar këtu (**34**) (aksesor) me lidhje të përshtatshme. Tubi thithës i dhënë nuk duhet të përdoret për fryrje.

- Ndizni fshesën me korrent për të paktën 5 s (çelësi i përzgjedhësit të modalitetit të funksionimit (**1**) në

- simbolin „thithje“), për të pastruar zorrën e thithjes (15) nga çdo pluhur i grumbulluar.
- Kthejeni zorrën e thithjes (15) në drejtim të rrotullimit të derisa të ndalojë dhe tërhiqeni nga mbajtësi i zorrës (3).
- Fusni zorrën e fryrjes (34) në mbajtësen e zorrës (13) dhe kthejeni në drejtim të rrotullimit derisa të ndalojë.

Hiqni/fusni para-filtrin

Parafiltri (22) ruan papastërtitë e mëdha dhe kështu rrit jetëgjatësinë e filtrit kryesor. Nëse dëshironi të pastroni filtrin kryesor, duhet të hiqni parafiltrin nga kontejneri. Kapeni parafiltrin (22) nga doreza (28) për ta hequr lehtë.

Hiqni parafiltrin (shih figurën D1)

- Hapni bravat (9) dhe hiqni pjesën e sipërme të fshesës me korrent (10) (shih figurën C).
- Nxirreni parafiltrin (22) duke përdorur dorezën (28) nga kontejneri (7).

Fusni parafiltrin (shih figurën D2)

- Fusni parafiltrin (22) me shigjetën e drejtuar nga mbajtësi i zorrës (3) në enë (7).
- Vendosni pjesën e sipërme të fshesës me korrent (10) dhe mbyllni fiksuesit (9).

Hiqni/fusni filtrin kryesor

Hiqni filtrin kryesor (shih figurën E1)

- Hapni bravat (9) dhe hiqni pjesën e sipërme të fshesës me korrent (10) (shih figurën C).
- Rrotulloni mbajtësin e filtrit (29) në drejtimin e rrotullimit aq sa mund të shkojë dhe hiqni mbajtësin e filtrit së bashku me filtrin kryesor (20) nga pjesa e sipërme e fshesës me korrent (10).

Fusni filtrin kryesor (shihni figurën E2)

- Vendosni mbajtësin e filtrit (29) së bashku me filtrin kryesor (20) mbi koshin e filtrit (30) dhe rrotulloni mbajtësin e filtrit (29) në drejtim të rrotullimit aq sa mund të shkojë.
- Vendosni pjesën e sipërme të fshesës me korrent (10) dhe mbyllni fiksuesit (9).

Fusni/hiqni filtrin e lagësht

Për asgjësim më të lehtë kur pastroni përzjerjet e ngurta me ujë, fshesa me korrent përmban një filtër të lagësht (21), e cila ndan lëngun nga trupat e ngurtë.

Fusni filtrin e lagësht (shih figurën F1)

- Hapni bravat (9) dhe hiqni pjesën e sipërme të fshesës me korrent (10) (shih figurën C).
- Rrotulloni mbajtësin e filtrit (29) në drejtimin e rrotullimit aq sa mund të shkojë dhe hiqni mbajtësin e filtrit së bashku me filtrin kryesor (20) nga pjesa e sipërme e fshesës me korrent (10).
- Vendosni filtrin e lagësht (21) tërësisht mbi koshin e filtrit (30).

- Vendosni pjesën e sipërme të fshesës me korrent (10) dhe mbyllni fiksuesit (9).

Hiqni filtrin e lagësht (shih figurën F2)

- Hapni bravat (9) dhe hiqni pjesën e sipërme të fshesës me korrent (10) (shih figurën C).
- Tërhiqeni filtrin e lagësht (21) nga koshi i filtrit (30).
- Vendosni mbajtësin e filtrit (29) së bashku me filtrin kryesor (20) mbi koshin e filtrit (30) dhe rrotulloni mbajtësin e filtrit (29) në drejtim të rrotullimit aq sa mund të shkojë.
- Vendosni pjesën e sipërme të fshesës me korrent (10) dhe mbyllni fiksuesit (9).

Fusni/hiqni qesen plastike ose qesen e pluhurit (me fshesë me korrent të thatë)

Për thithje të thatë mund të futni një qese plastike (19) ose një qese pluhuri (aksesor) në kontejner (7). Kjo e bën më të lehtë hedhjen e papastërtive të trasha.

Vendosni qese plastike (shih figurën G1– G3)

- Hapni bravat (9) dhe hiqni pjesën e sipërme të fshesës me korrent (10) (shih figurën C).
- Nxirreni parafiltrin (22) duke përdorur dorezën (28) nga kontejneri (7).
- Vendosni qesen plastike (19) me hapjen e mbushjes të kthyer nga lart në kontejner (7). Fiksioni qesen plastike nën hapjen e thithjes (31) duke përdorur kapëset (32).
- Sigurohuni që qesja plastike (19) të jetë plotësisht në muret e brendshme të kontejnerit (7).
- Palosni pjesën tjetër të qeses plastike (19) mbi buzë të enës (7).
- Fusni parafiltrin (22) me shigjetën e drejtuar nga mbajtësi i zorrës (3) në enë (7).
- Vendosni pjesën e sipërme të fshesës me korrent (10) dhe mbyllni fiksuesit (9).

Hiqni qesen plastike dhe mbylleni

- Hapni bravat (9) dhe hiqni pjesën e sipërme të fshesës me korrent (10) (shih figurën C).
- Nxirreni parafiltrin (22) duke përdorur dorezën (28) nga kontejneri (7).
- Tërhiqeni skajin e qeses plastike të mbushur (19) mbrapa nga kapëset (32).
- Hiqeni me kujdes qesen plastike (19) pa e dëmtuar nga kontejneri (7).
- Sigurohuni që qesja plastike të mos prekë hapjen e thithjes (31) ose objekte të tjera të mprehta.

Ndërroni/fusni qesen e pluhurit (aksesor)

- Hapni bravat (9) dhe hiqni pjesën e sipërme të fshesës me korrent (10) (shih figurën C).
- Nxirreni parafiltrin (22) duke përdorur dorezën (28) nga kontejneri (7).
- Tërhiqeni qesen e mbushur të pluhurit (19) nga pas filanxhës lidhëse. Mbyllni hapjen e qeses së pluhurit duke

e palosur kapakun. Nxirrni qesen e mbyllur të pluhurit nga kontejneri (7).

- Vendosni qesen e re të pluhurit mbi fllanxhën lidhëse së fshesës me korrent. Sigurohuni që gjatësia e plotë e qeses së pluhurit të jetë në murin e brendshëm të kontejnerit (7).
- Fusni parafiltrin (22) me shigjetën e drejtuar nga mbajtësi i zorrëse (3) në enë (7).
- Vendosni pjesën e sipërme të fshesës me korrent (10) dhe mbyllni fiksuesit (9).

Vendosni buzët prej gome (Thithje e lagësht) (shih figurën H)

Shënim: Kërkesat për shkallën e përkshueshmërisë (klasa e pluhurit L) janë provuar vetëm për thithjen e thatë.

- Ngrini shiritat e furçave (24) duke përdorur një mjet të përshtatshëm nga gryka e dyshemesë (25).
- Vendosni buzët e gomës (23) në grykën e dyshemesë (25).

Shënim: Ana e strukturuar e buzëve të gomës duhet të jetë e kthyer nga jashtë.

Funksionimi

- **Hiqeni spinën nga priza para se ta mirëmbani ose pastroni thithësin, të kryeni konfigurime të pajisjes, të ndërtoni pjesët e këmbimit ose ta vendosni diku thithësin.** Kjo masë kujdesi pengon startin pa dashje të thithësit.

Kur përdorni fshesën me korrent, sigurohuni që rulat e kycjes në fshesë me korrent të jenë të bllokuara për të mbrojtur fshesë me korrent nga rrokullisja e paqëllimshme. Para përdorimit, provoni rulat për funksionin e tyre në sipërfaqen përkatëse.

Instalimi

- **Kushtojni vëmendje tensionit të rrymës!** Tensioni i burimit të energjisë duhet të korrespondojë me informacionin në tabelën e llojit të fshesës me korrent.
- **Informohuni rreth rregulloreve/ligjeve të zbatueshme në lidhje me trajtimin e pluhurave të rrezikshëm në vendin tuaj.**

Fshesa me korrent mund të përdoret për të fshirë dhe nxjerrë materialet e mëposhtme:

- Pluhurat me vlerë kufi ekspozimi $> 1 \text{ mg/m}^3$

Parimisht, fshesa me korrent nuk duhet të përdoret në dhoma ku ka rrezik shpërthimi.

Për të siguruar performancë optimale të thithjes, gjithmonë duhet ta çmbështillni plotësisht zorrën e thithjes (15) nga pjesa e sipërme e fshesës me korrent (10).

Thithje e thatë

Shënim: Kur pastroni me korrent të thatë, sigurohuni që parafiltri (22) dhe filtri kryesor (20) të jenë futur në fshesë me korrent.

Pastrimi i pluhurit të depozituar

- Për të **ndezur** fshesën me korrent, vendosni çelësin e zgjedhjes së modalitetit të funksionimit (1) në simbolin "Thithje".
- Për të **fikur** fshesën me korrent, vendosni çelësin e zgjedhjes së modalitetit të funksionimit (1) në simbolin "Fik".



①

Thithja e pluhurit nga veglat elektrike që janë në funksionim (shih figurën I)

- **Duhet të ketë një shkallë të mjaftueshme të ndryshimit të ajrit në dhomë kur ajri i shkarkimit të kthehet në dhomë. Ju lutemi respektoni rregullat përkatëse kombëtare.**

Në fshesën me korrent është e integruar një prizë mbrojtëse kontakti (2). Aty mund të lidhni një vegël të jashtme elektrike. Ju lutemi vini re fuqinë maksimale të lejueshme të lidhjes të veglës së lidhur elektrike.



- Montoni përshtatësin e thithjes (16).
- Fusni përshtatësin e thithjes (16) në portën e thithjes së veglës elektrike.

Shënim: Kur punoni me vegla elektrike, furnizimi me ajër i të cilave në zorrën e thithjes është i vogël (p.sh. sharrë segë, smerilues etj.), duhet të hapet hapja e rreme e ajrit (33) e përshtatësit të thithjes (16). Kjo është e vetmja mënyrë që pastrimi gjysmë automatik i filtrit mund të funksionojë pa asnjë problem.

Për ta bërë këtë, ktheni unazën mbi hapjen e rreme të ajrit (33), derisa të krijohet një hapje maksimale.

- Për të **nisur sistemin automatik të nisjes/ndalimit** të fshesës me korrent, vendosni çelësin e përzgjedhësit të modalitetit të funksionimit (1) në simbolin „Fillimi/ndalimi automatik“.
- Për të filluar **përdorimin** e fshesës me korrent ndizni veglën elektrike të lidhur në prizën për vegla elektrike (2). Fshesa me korrent ndizet automatikisht.
- Fikni mjetin elektrik për të **ndaluar thithjen**. Funksioni i ndezjes së sistemit automatik të nisjes/ndalimit funksionon deri në 6 sekonda për të thithur çdo pluhur të mbetur nga zorra e thithjes.
- Për të **fikur** fshesën me korrent, vendosni çelësin e zgjedhjes së modalitetit të funksionimit (1) në simbolin "Fik".



1+

①

Thithje e lagësht

- **Mos thithni me thithësin lëngje të djegshme ose shpërthyes, për shembull benzinë, vaj, alkool, lëndë tretëse. Mos thithni pluhura të nxehtë, të djegshëm ose shpërthyes. Mos e përdorni thithësin në mjedise që rrezikohen nga shpërthimi.** Pluhurat, avujt ose lëngjet mund të ndizen dhe të shpërthejnë.

- **Thithësi nuk duhet të përdoret si pompë uji.** Fshesa me korrent është menduar për thithjen e përzierjeve të ajrit dhe ujit.

Shënim: Sigurohuni që filtri kryesor (20) të hiqet nga fshesa me korrent gjatë thithjes së lagësht.

Hapat e punës përpara thithjes së lagësht

- Hapni bravat (9) dhe hiqni pjesën e sipërme të fshesës me korrent (10) (shih figurën C).
- Nëse është e nevojshme, hiqni qesen plastike (19) ose qesen e pluhurit.
- Rrotulloni mbajtësin e filtrit (29) në drejtimin e rrotullimit aq sa mund të shkojë dhe hiqni mbajtësin e filtrit së bashku me filtrin kryesor (20) nga pjesa e sipërme e fshesës me korrent (10).
- Vendoseni filtrin e lagësht (21) tërësisht mbi koshin e filtrit (30).
Sigurohuni që filtri i lagësht (21) të jetë plotësisht mbi koshin e filtrit (30).
- Vendosni pjesën e sipërme të fshesës me korrent (10) dhe mbyllni fiksuesit (9).
- Vendosni buzët e gomës (23) në grykën e dyshemesë (25).

Thithja e lëngjeve

- Ndizni fshesën me korrent (kaloni përzgjedhësin e modalitetit të funksionimit (1) në simbolin „thithje“).
- Fshesa me korrent është e pajisur me një notues. Kur arrihet niveli maksimal i mbushjes, thithja ndalon.
- Vendoseni çelësin e përzgjedhësit të modalitetit të funksionimit (1) në simbolin "Fik".
 - Zbrazni kontejnerin (7).

Për të shmangur formimin e mykut pas thithjes së lagësht: (shih "Pastroni filtrin e lagësht", Faqe 190)

Pastrimi gjysmë automatik i filtrit

Pastrimi i filtrit duhet të aktivizohet jo më vonë se kur fuqia e thithjes nuk është më e mjaftueshme.

Shpeshësia e pastrimit të filtrit varet nga lloji dhe sasia e pluhurit. Për përdorim të rregullt norma maksimale e funksionimit mbahet për më gjatë.

- Fikeni fshesën me korrent për 6-10 sekonda dhe më pas ndizeni përsëri. Përsëriteni këtë disa herë me radhë. Para-filtri (22) pastrohet nga shpërthimet e ajrit kur është i fikur.
- Për të punuar pas pastrimit të filtrit, ndizni përsëri fshesën me korrent.

Mirëmbajtja dhe servisi

Mirëmbajtja dhe pastrimi

- **Hiqni spinën nga priza para se ta mirëmbani ose pastroni thithësin, të kryeni konfigurime të pajisjes, të ndërtoni pjesët e këmbimit ose ta vendosni diku thithësin.** Kjo masë kujdesi pengon startin pa dashje të thithësit.

- **Mbani të pastër fshesën me korrent dhe vendet e ventilimit për të punuar mirë dhe në mënyrë të sigurt.**

Nëse nevojitet që të zëvendësohet linja lidhëse, atëherë ajo duhet të merret nga **Bosch** ose një qendër shërbimi e autorizuar për vegla elektrike **Bosch**, për të evituar rreziket e sigurisë.

- **Përdorni një maskë pluhuri kur mirëmbani dhe pastroni fshesën me korrent.**

Pastroni herë pas here kapakun e fshesës me korrent me një leckë të lagur.

- **Mos e pastroni fshesën me korrent me ajër të kompresuar.** Filtri ose komponentë të tjerë mund të dëmtohen.

Të paktën një herë në vit, fshesa me korrent duhet të kontrollohet për pluhur nga prodhuesi ose një person i trajnuar (p.sh. kontrolloni filtrin për dëmtime, kontrolloni fshesën me korrent për rrjedhje dhe kontrolloni pajisjet e kontrollit për funksionimin e duhur).

Pastrimi dhe mirëmbajtja pas thithjes së substancave që janë të rrezikshme për shëndetin

- Konsideroni të gjitha pjesët që mund të kenë rënë në kontakt me substancat e rrezikshme si të kontaminuara.
- Fshijeni tërësisht, fshijeni ose mbyllni pjesën e jashtme të vakumit përpara se ta hiqni atë nga një zonë që përmban materiale të rrezikshme.
- Pastroni, çmontoni dhe mirëmbani fshesën me korrent vetëm nëse është e mundur pa rrezik për ju dhe njerëzit e tjerë. Përdorni pajisje mbrojtëse personale kur kryeni mirëmbajtje dhe pastrim. Kryeni punën në një dhomë të ajrosur mirë.
- Pastrojeni fillimisht pjesën e jashtme të fshesës me korrent përpara se ta çmontoni.
- Hidhni çdo pjesë të fshesë me korrent që nuk mund të pastrohet në mënyrë të kënaqshme në qese të papërshekueshme. Ju lutemi respektoni rregulloret në fuqi për asgjësimin e këtyre mbetjeve.
- Pas përfundimit të punës, pastroni zonën e mirëmbajtjes.

Pastroni kontejnerin

Herë pas here, fshijeni kontejnerin (7) me një agjent pastrimi jo gërryes të disponueshëm në treg dhe lëreni të thahet.

Pastroni filtrat

Zbrazja e rregullt e kontejnerit të pluhurit dhe pastrimi i filtrave siguron performancë optimale të thithjes. Nëse fuqia e thithjes nuk arrihet pas kësaj, fshesa me korrent duhet të dërgohet në shërbimin e klientit.

Pastroni parafiltrin

- Hapni bravat (9) dhe hiqni pjesën e sipërme të fshesës me korrent (10) (shih figurën C).
- Nxirreni parafiltrin (22) duke përdorur dorezën (28) nga kontejneri (7).
- Shkundni parafiltrin (22) mbi një kontejner të përshtatshëm mbeturinash.
- Fusni parafiltrin (22) me shigjetën e drejtuar nga mbajtësi i zorrësë (3) në enë (7).

- Vendosni pjesën e sipërme të fshesës me korrent **(10)** dhe mbyllni fiksuesit **(9)**.

Pastroni filtrin kryesor

- Hapni bravat **(9)** dhe hiqni pjesën e sipërme të fshesës me korrent **(10)** (shih figurën **C**).
- Rrotulloni mbajtësin e filtrit **(29)** në drejtimin e rrotullimit aq sa mund të shkojë dhe hiqni mbajtësin e filtrit së bashku me filtrin kryesor **(20)** nga pjesa e sipërme e fshesës me korrent **(10)**.
- Lyejeni shiritat e filtrit kryesor **(20)** me një furçë të butë ose Zëvendësoni filtrin kryesor të dëmtuar **(20)**.
- Vendoseni mbajtësin e filtrit **(29)** së bashku me filtrin kryesor **(20)** mbi koshin e filtrit **(30)** dhe rrotulloni mbajtësin e filtrit **(29)** në drejtim të rrotullimit aq sa mund të shkojë.
- Vendosni pjesën e sipërme të fshesës me korrent **(10)** dhe mbyllni fiksuesit **(9)**.

Pastroni filtrin e lagësht

Për të shmangur formimin e mykut pas thithjes së lagësht:

- Hapni bravat **(9)** dhe hiqni pjesën e sipërme të fshesës me korrent **(10)** (shih figurën **C**).

- Lëreni pjesën e sipërme të fshesës me korrent **(10)** të thahet plotësisht.
- Tërhiqeni filtrin e lagësht **(21)** nga koshi i filtrit **(30)**.
- Lani filtrin e lagësht **(21)** nën ujë të rrjedhshëm dhe më pas lëreni të thahet tërësisht.
- Vendoseni filtrin e lagësht **(21)** tërësisht mbi koshin e filtrit **(30)**.
- Vendosni pjesën e sipërme të fshesës me korrent **(10)** dhe mbyllni fiksuesit **(9)**.

Magazinimi dhe transporti (shih figurën J1- J2)

- Mbështilleni kordonin e rrymës rreth dorezës së mbajtjes **(12)**.
- Futni tubat e thithjes **(26)** në mbajtëse **(14)**.
- Fusni zorrën e thithjes **(15)** rreth pjesës së sipërme të fshesës me korrent në mbajtëse **(11)**.
- Mbani fshesën me korrent duke përdorur dorezën mbajtëse **(12)** ose tërhiqeni fshesën me korrent pas vetes në dysheme të sheshta duke përdorur kordonin e tërheqjes **(4)**.
- Vendoseni fshesën me korrent në një dhomë të thatë dhe sigurojeni atë nga përdorimi i paautorizuar.
- Për të bllokuar rrotat industriale **(6)** shtypni frenat e rrotave industriale **(5)**.

Trajtimi i defekteve

- Nëse ndodh një defekt (p.sh dëmtimi i filtrit), fshesa me korrent duhet të fiket menjëherë. Defekti duhet të eliminohet përpara se të rindizet.

Problemi	Zgjidhja
Turbina e thithjes nuk ndizet.	<ul style="list-style-type: none"> - Kontrolloni kordonin e rrymës, spinën, siguresën dhe prizën. - Çelësi i përzgjedhjes së modalitetit të funksionimit (1) është vendosur në "Fillim/ ndalim automatik". - Vendosni çelësin e zgjedhjes së modalitetit të funksionimit (1) në simbolin "Thith" ose ndizni veglën elektrike të lidhur në prizë (2).
Turbina thithëse nuk ndizet më pas zbrazjes së kontejnerit.	<ul style="list-style-type: none"> - Fikni fshesën me korrent dhe prisni 5 sekonda, më pas ndizeni përsëri.
Fuqia e thithjes zvogëlohet.	<ul style="list-style-type: none"> - Zbrazni kontejnerin (7). - Hiqni bllokimet nga gryka e thithjes, tubi thithës (26), zorra e thithjes (15) ose filtri kryesor (20). - Ndryshoni qesen plastike (19) ose qesen e pluhurit. - Fusni saktë mbajtësin e filtrit (29). - Vendoseni saktë pjesën e sipërme të fshesës me korrent (10) dhe mbyllni lidhësit (9). - Ndryshoni parafiltrin (22), filtrin kryesor (20) ose filtrin e lagësht (21).
Dalja e pluhurit gjatë thithjes	<ul style="list-style-type: none"> - Kontrolloni instalimin e saktë të filtrit kryesor (20). - Ndryshoni filtrin kryesor (20).
Fikja automatike (thithje e lagësht) nuk funksionon.	<p>Fikja automatike nuk funksionon me lëngje elektrikisht jopërçuese ose kur formohet shkumë.</p> <ul style="list-style-type: none"> - Kontrolloni vazhdimisht nivelin e mbushjes.

Problemi

Zgjidhja

Pastrimi gjysmë automatik i filtrit nuk – Zbrazni kontejnerin (7). funksionon

Shërbimi i klientit dhe këshilla për përdorim

Shërbimi ndaj klientit do t'u përgjigjet pyetjeve tuaja në lidhje me riparimin dhe mirëmbajtjen e produktit tuaj, si dhe pjesët e këmbimit. Figurat e shperthimit dhe informacioni mbi pjesët e këmbimit mund të gjenden gjithashtu në:

www.bosch-pt.com

Ekipi i konsulencës së përdorimeve Bosch do të jetë i lumtur t'ju ndihmojë me çdo pyetje në lidhje me produktet tona dhe aksesoret e tyre.

Ju lutemi jepni te të gjitha pyetjet dhe porositë e pjesëve të këmbimit me pajtëtarë numrin 10-shifror të artikullit sipas tabelës së tipit.

Severna Makedonija

ADD Elektris Shkup

Treća makedonska brigada 21

1000 Shkup

E-mail: dimce.dimcev@servis-bosch.mk

Internet: www.servis-bosch.mk

Tel./Faks: 02/ 246 76 10

Celular: 070 595 888

"Rojka dooel" Shkup

Jani Lukrovski bb, T.C. Avtokomanda - lokal 69

1000 Shkup

E-mail: servisrojka@yahoo.com

Tel.: +389 2 3174-303

Celular: +389 70 388-520, -530

Adresa të tjera servisi gjeni në:

www.bosch-pt.com/serviceaddresses

Asgjësimi

Fshesat me korrent, aksesoret dhe paketimi duhet të riciklohen në një mënyrë miqësore me mjedisin.



Mos e hidhni fshesën me korrent së bashku me mbeturinat shtëpiake!

Vetëm për vendet e EU-së:

Thithësit që nuk janë më të përdorshëm duhet të hidhen veçmas. Përdorni sistemet e parashikuara të grumbullimit.

Në rastin e hedhjes jo në përputhje me rregullat, pajisjet e vjetra elektrike dhe elektronike, për shkak të ekzistencës së mundshme të materialeve të rrezikshme mund të kenë ndikime të dëmshme për mjedisin dhe shëndetin e njeriut.

Srpski

Sigurnosne napomene za usisivač



Pročitajte sva upozorenja i uputstva.

Propusti u poštovanju napomena za sigurnost i uputstava mogu da prouzrokuju električni udar, požar i/ili teške povrede.

Čuvajte sva upozorenja i uputstva za budućnost.

► **Ovaj usisivač nije predviđen za to da ga koriste deca i lica sa ograničenim fizičkim, senzornim ili mentalnim sposobnostima ili nedostatkom iskustva i znanja. U suprotnom postoji opasnost od pogrešnog rukovanja i povreda.**

► **Nadzirite decu.** Na ovaj način će se osigurati, da se deca ne igraju usisivačem.

► **Pridržavajte se svih bezbednosnih propisa koje se tiču supstanci koje mogu da se usisavaju.**

► **Ne usisavajte prašinu bukovine ili hrastovine, grubu kamenu prašinu ili azbest.** Ove materije važe za izazivače kancera.

⚠ UPOZORENJE Usisivač koristite samo ako ste dobili dovoljno informacija o

njegovoj upotrebi, materijalima koje usisavate i njihovom bezbednom uklanjanju. Brižljivo upućivanje u rad smanjuje greške u radu i povrede.

⚠ UPOZORENJE Usisivač je namenjen samo za usisavanje suvih materijala, a zahvaljujući prigodnim merama se može koristiti i za usisavanje tečnosti. Prodiranje tečnosti povećava rizik od električnog udara.

► **Usisivačem ne usisavajte zapaljive ili eksplozivne tečnosti, na primer benzin, ulje, alkohol, rastvarače. Nemojte usisavati vruće, zapaljive ili eksplozivne čestice prašine. Usisivač nemojte koristiti u prostorijama u kojima postoji opasnost od eksplozije.** Prašina, isparenja ili tečnosti se mogu zapaliti ili eksplodirati.

⚠ UPOZORENJE Utičnicu koristite samo na način koji je utvrđen uputstvom za upotrebu.

⚠ UPOZORENJE Usisivač odmah isključite čim iz njega ističe pena ili voda i

ispraznite rezervoar. Usisivač se u suprotnom može oštetiti.

- ▶ **PAŽNJA! Usisivač sme da se koristi samo u unutrašnjim prostorijama.**
- ▶ **PAŽNJA! Redovno čistite plovak i proveravajte da li je oštećen.** U suprotnom, funkcije mogu biti ugrožene.
- ▶ **Ako rad usisivača u vlažnoj okolini ne može da se izbegne, koristite zaštitni uređaj diferencijalne struje.** Upotreba zaštitnog uređaja diferencijalne struje pri kvaru smanjuje rizik od električnog udara.
- ▶ **Pre svake upotrebe prekontrolišite usisivač, kabl i utikač. Nemojte da koristite usisivač, ukoliko primetite oštećenja. Vršenje popravke prepustite isključivo stručnom osoblju sa isključivo originalnim rezervnim delovima.** Oštećeni usisivač, kablovi i utikač povećavaju rizik od električnog udara.
- ▶ **Vodite računa da ne pregazite ili ne zgnječite kabl. Ne vucite kabl kako biste izvukli utikač iz utičnice ili kako biste pomerili usisivač.** Oštećeni kablovi povećavaju rizik od strujnog udara.
- ▶ **Izvucite utikač iz utičnice, pre nego što započnete održavanje ili čišćenje usisivača, izvršite podešavanja uređaja, zamenite delove pribora ili ostavite usisivač.** Ova mera opreza sprečava nenameran start usisivača.
- ▶ **Pobrinite se za dobro provetravanje radnog mesta.**
- ▶ **Vršenje popravke prepustite isključivo stručnom osoblju sa isključivo originalnim rezervnim delovima.** Time se obezbeđuje, da ostane sačuvana sigurnost usisivača.

⚠ UPOZORENJE U usisivaču se nalazi prašina opasna po zdravlje. Pražnjenje i održavanje, uključujući i otklanjanje rezervoara za prašinu prepustite isključivo stručnom osoblju. Neophodna je odgovarajuća zaštitna oprema. Usisivač nemojte koristiti bez celokupnog i pravilno instaliranog sistema filtriranja. Inače možete izložiti opasnosti vaše zdravlje.

- ▶ **Pre puštanja u rad proverite ispravnost usisnog creva.** Pri tome usisno crevo ostavite na usisivaču, kako neželjena prašina ne bi ispala. Inače biste mogli udisati prašinu.
- ▶ **Usisivač ne koristite za sedenje.** Usisivač bi se mogao oštetiti.
- ▶ **Oprezno koristite mrežni kabl i usisno crevo.** Usisivačem možete da ugrozite druga lica.
- ▶ **Usisivač ne čistite direktno usmerenim mlazom vode.** Prodiranje vode u gornji deo usisivača povećava opasnost od električnog udara.
- ▶ **Priključite usisivač na strujnu mrežu sa ispravnim uzemljenjem.** Utičnica i produžni kabl moraju da imaju ispravan zaštitni provodnik.
- ▶ **Utičnicu na usisivaču nemojte koristiti pri mokrom usisavanju ili u vlažnom okruženju.** Usled kontakta sa vodom postoji opasnost kratkog spoja ili električnog udara.

Simboli

Sledeći simboli mogu biti od značaja za upotrebu vašeg usisivača. Molimo da zapamtite simbole i njihovo značenje. Prava interpretacija simbola će vam pomoći, da upotrebljavate usisivač bolje i sigurnije.

Simboli i njihovo značenje



UPOZORENJE! Pročitajte sve bezbednosne napomene i uputstva.

Nepridržavanje sigurnosnih napomena i uputstava može da prouzrokuje električni udar, požar i/ili teške povrede.



Usisivač klase usisavanja L prema IEC/EN 60335-2-69 za **suvo usisavanje** prašine opasne po zdravlje sa ekspozicionim granničnim vrednostima $> 1 \text{ mg/m}^3$



Ne kačite usisivač za kuku dizalice, npr. da biste ga transportovali.

Usisivač nije predviđen za transport pomoću dizalice. Postoji opasnost od povreda i oštećenja.



Ne koristite usisivač za sedenje, kao merdevine ili postolje. Usisivač se može prevrnuti i oštetiti. Postoji opasnost od povreda.



Automatsko pokretanje/zaustavljanje

Usisavanje prašine nastale prilikom rada električnih alata
Usisivač se uključuje automatski i malo kasnije ponovo isključuje

0

Isključivanje

1



Usisavanje

Usisavanje nataložene prašine

0



Podatak o maksimalno dozvoljenoj snazi priključka priključenog električnog alata (u zavisnosti od zemlje)

Opis proizvoda i specifikacija

Molimo pogledajte slike na prednjem delu uputstva za upotrebu.

Predviđena upotreba

Usisivač je namenjen za hvatanje, usisavanje, transportovanje i separaciju nezapaljive suve prašine, nezapaljivih tečnosti i smeše vode i vazduha. Usisivač je tehnički atestiran na prašinu i odgovara klasi usisavanja L. Namenjen je za povećane operativne zahteve prilikom komercijalnog korišćenja, npr. u zanatstvu, industriji i servisnim radionicama.

Usisivač klase usisavanja L prema IEC/EN 60335-2-69 sme da se koristi za usisavanje prašine opasne po zdravlje sa ekspozicionom graničnom vrednošću > 1 mg/m³.

Koristite usisivač samo ako ste u potpunosti procenili sve funkcije i kada ih možete koristiti bez ograničenja ili ste dobili odgovarajuća uputstva.

Prikazane komponente

Numerisanje komponenti sa slika odnosi se na prikaz usisivača na grafičkim stranama.

- (1) Prekidač za biranje režima rada
- (2) Utičnica za električni alat
- (3) Prijemnica za crevo (funkcija usisavanja)
- (4) Traka za nošenje
- (5) Kočnica upravljačkog točkića
- (6) Upravljački točkić
- (7) Rezervoar
- (8) Pokretni točkić
- (9) Zatvarač gornjeg dela usisivača
- (10) Gornji deo usisivača
- (11) Držač za usisno crevo
- (12) Ručka za nošenje
- (13) Prijemnica za crevo (funkcija izduvavanja)
- (14) Držač za usisnu cev
- (15) Usisno crevo
- (16) Usisni adapter
- (17) Zakrivljena mlaznica
- (18) Mlaznica za fuge
- (19) Plastična vreća/kesa za prašinu^{a)}
- (20) Glavni filter
- (21) Mokri filter
- (22) Prefilter
- (23) Gumena zaptivka
- (24) Trake četke
- (25) Mlaznica za podove
- (26) Usisna cev
- (27) Pritisno dugme
- (28) Ručka predfiltera
- (29) Držač filtera
- (30) Korpa filtera
- (31) Otvor za usisavanje

(32) Stezaljka za pričvršćivanje plastične vreće

(33) Otvor za infiltriran vazduh

(34) Izduvno crevo^{a)}

a) **Ovaj pribor ne spada u standardni obim isporuke.**

Tehnički podaci

Mokri/suvi usisivač	GAS 12-25 PL	
Broj predmeta		3 601 J7C 1..
Nominalna ulazna snaga	W	1250
Frekvencija	Hz	50-60
Zapremina rezervoara (bruto)	l	25
Neto zapremina (tečnost)	l	15
Zapremina vrećice za prašinu	l	20
Maks. potpritisak ^{A)}		
- Usisivač	kPa	19
- Turbina	kPa	20
Maks. količina protoka ^{A)}		
- Usisivač	l/s	36
- Turbina	l/s	65
Automatsko pokretanje/ zaustavljanje		●
Težina ^{B)}	kg	9
Klasa zaštite		⊕/I
Vrsta zaštite		IPX4

A) izmereno usisnim crevom prečnika Ø 35 mm i dužine 3 m

B) Težina bez voda za priključak na mrežu i bez mrežnog utikača

Podaci važe za nominalne napone [U] od 230 V. Kod napona koji odstupaju i izvođenja specifičnih za zemlje ovi podaci mogu da variraju.

Vrednosti mogu da se razlikuju u zavisnosti od proizvoda i zavise od uslova upotrebe i uslova iz okoline. Dodatne informacije možete pogledati na adresi www.bosch-professional.com/wac.

Automatsko pokretanje/zaustavljanje ^{A)}			
	Nominalni napon	Maksimalna snaga	Minimalna snaga
EU	220-240 V	2050 W	100 W
CH	220-240 V	1050 W	100 W

A) Podatak o maksimalno dozvoljenoj snazi priključka priključenog električnog alata (u zavisnosti od zemlje)

Informacije o buci/vibracijama

Vrednosti emisije buke utvrđene u skladu sa **EN 60335-2-69**.

Pod A klasifikovan nivo zvučnog pritiska usisivača tipično iznosi **76 dB(A)**. Nesigurnost K = **3 dB**. Nivo buke prilikom rada može da prekorači navedene vrednosti. **Nosite zaštitu za sluh!**

Ukupne vrednosti vibracija a_h (vektorski zbir tri pravca) i nesigurnost K utvrđeni u skladu sa **EN 60335-2-69**:

$a_h < 2,5 \text{ m/s}^2$, $K = 1,5 \text{ m/s}^2$.

Montaža

- ▶ **Izvućite utikač iz utičnice, pre nego što započnete održavanje ili čišćenje usisivača, izvršite podešavanje uređaja, zamenite delove pribora ili ostavite usisivač.**

Ova mera opreza sprečava nenameran start usisivača.

Montaža pribora za usisavanje (pogledajte sliku A)

Usisno crevo (15) je opremljeno Clip sistemom kojim se može priključiti pribor za usisavanje (usisni adapter (16), zakrivljena mlaznica (17)).

Montaža mlaznica i cevi

- Priključite zakrivljenu mlaznicu (17) na usisno crevo (15), sve dok zvučno ne ulegnu oba pritisna dugmeta (27) usisnog creva.
- Nakon toga čvrsto utaknite željeni pribor za usisavanje (mlaznicu za podove, mlaznicu za fuge, usisnu cev itd.) na zakrivljenu mlaznicu (17).
- Za demontažu pritisnite pritisnu dugmad (27) ka unutra i međusobno razdvojite komponente.

Montiranje usisnog adaptera

- Priključite usisni adapter (16) na usisno crevo (15), sve dok zvučno ne ulegnu oba potisna dugmeta (27) usisnog creva.
- Za demontažu pritisnite potisnu dugmad (27) ka unutra i međusobno razdvojite komponente.

Montaža usisnog creva

Funkcija usisavanja (pogledajte sliku B1)



- Priključite usisno crevo (15) na prijemnicu creva (3) i okrenite ga do graničnika u smeru okretanja .

Napomena: Prilikom usisavanja, usled trenja prašine u usisnom crevu i priboru nastaje elektrostatički naboj koji korisnik može da oseti u formi statičkog pražnjenja (u zavisnosti od uticaja životne sredine i telesnog doživljaja). Generalno, Bosch preporučuje korišćenje antistatičkog usisnog creva (pribor) prilikom usisavanja fine prašine i suvih materijala.

Funkcija izduvavanja (vidi sliku B2)

- ▶ **Usisivač raspolaze funkcijom izduvavanja. Ne ispuštajte izduvni vazduh u slobodan prostor. Koristite funkciju izduvavanja samo sa čistim crevom.** Prašine mogu ugroziti zdravlje.

Za funkciju izduvavanja koristite samo ovde prikazano crevo za izduvavanje (34) (pribor) sa odgovarajućim priključkom. Isporučeno usisno crevo ne sme da se koristi za izduvavanje.

- Usisivač uključite najmanje na 5 s (prekidač za biranje režima rada (1) na simbol „Usisavanje“) kako biste usisno crevo (15) očistili od nataložene prašine.
- Okrenite usisno crevo (15) do graničnika u smeru okretanja  i izvućite ga iz prijemnice creva (3).
- Utaknite izduvno crevo (34) u prijemnicu creva (13) i okrenite ga do graničnika u smeru okretanja .

Skidanje/umetanje predfiltera

Predfilter (22) zadržava krupnu prljavštinu i time povećava životni vek glavnog filtera. Ako želite da očistite glavni filter, morate da izvadite predfilter iz rezervoara.

Za lagano vađenje, uhvatite predfilter (22) za ručku (28).

Skidanje predfiltera (pogledajte sliku D1)

- Otvorite zatvarače (9) i skinite gornji deo usisivača (10) (pogledajte sliku C).
- Predfilter (22) izvadite za ručku (28) iz rezervoara (7).

Umetanje predfiltera (pogledajte sliku D2)

- Umetnite predfilter (22) tako da strelica bude okrenuta u pravcu ka prijemnici creva (3) u rezervoar (7).
- Postavite gornji deo usisivača (10) i zatvorite zatvarače (9).

Skidanje/umetanje glavnog filtera

Skidanje glavnog filtera (pogledajte sliku E1)

- Otvorite zatvarače (9) i skinite gornji deo usisivača (10) (pogledajte sliku C).
- Okrenite držač filtera (29) do graničnika u smeru okretanja  i izvadite držač filtera zajedno sa glavnim filterom (20) iz gornjeg dela usisivača (10).

Umetanje glavnog filtera (pogledajte sliku E2)

- Postavite držač filtera (29) zajedno sa glavnim filterom (20) iznad korpe filtera (30) i okrenite držač filtera (29) do graničnika u smeru okretanja .
- Postavite gornji deo usisivača (10) i zatvorite zatvarače (9).

Skidanje/umetanje mokrog filtera

Radi lakšeg odlaganja na otpad prilikom usisavanja smeše vode i čvrstih materija usisivač sadrži mokri filter (21), koji odvaja tečnosti od čvrstih materija.

Umetanje mokrog filtera (pogledajte sliku F1)

- Otvorite zatvarače (9) i skinite gornji deo usisivača (10) (pogledajte sliku C).
- Okrenite držač filtera (29) do graničnika u smeru okretanja  i izvadite držač filtera zajedno sa glavnim filterom (20) iz gornjeg dela usisivača (10).
- Navucite mokri filter (21) u potpunosti preko korpe filtera (30).
- Postavite gornji deo usisivača (10) i zatvorite zatvarače (9).

Skidanje mokrog filtera (vidi sliku F2)

- Otvorite zatvarače (9) i skinite gornji deo usisivača (10) (pogledajte sliku C).
- Izvadite mokri filter (21) iz korpe filtera (30).
- Postavite držač filtera (29) zajedno sa glavnim filterom (20) iznad korpe filtera (30) i okrenite držač filtera (29) do graničnika u smeru okretanja .

- Postavite gornji deo usisivača (10) i zatvorite zatvarače (9).

Umetanje/vađenje plastične vreće ili kese za prašinu (suvo usisavanje)

Za suvo usisavanje plastičnu vreću (19) ili kesu za prašinu (pribor) možete da umetnete u rezervoar (7). Na taj način se olakšava odlaganje krupne prljavštine na otpad.

Umetanje plastične vreće (pogledajte slike G1–G3)

- Otvorite zatvarače (9) i skinite gornji deo usisivača (10) (pogledajte sliku C).
- Predfilter (22) izvadite za ručku (28) iz rezervoara (7).
- Umetnite plastičnu vreću (19) sa otvorom za punjenje prema gore u rezervoar (7). Plastičnu vreću pričvrstite ispod usisnog otvora (31) pomoću stezaljki (32).
- Uverite se da plastična vreća (19) u potpunosti naleže na unutrašnje zidove rezervoara (7).
- Ostatak plastične vreće (19) namestite preko ivice rezervoara (7).
- Umetnite predfilter (22) tako da strelica bude okrenuta u pravcu ka prijemnici creva (3) u rezervoar (7).
- Postavite gornji deo usisivača (10) i zatvorite zatvarače (9).

Vađenje i zatvaranje plastične vreće

- Otvorite zatvarače (9) i skinite gornji deo usisivača (10) (pogledajte sliku C).
- Predfilter (22) izvadite za ručku (28) iz rezervoara (7).
- Ivicu pune plastične vreće (19) vucite ka nazad iz stezaljki (32).
- Izvucite plastičnu vreću (19) pažljivo iz rezervoara (7) kako je ne biste oštetili.
- Pri tome pazite na to da plastična vreća ne dodiruje otvor za usisavanje (31) ili druge oštre predmete.

Zamena/umetanje kese za prašinu (pribor)

- Otvorite zatvarače (9) i skinite gornji deo usisivača (10) (pogledajte sliku C).
- Predfilter (22) izvadite za ručku (28) iz rezervoara (7).
- Izvucite ka nazad punu kesu za prašinu (19) sa priključne prirubnice. Zatvorite otvor kese za prašinu preklapanjem poklopca. Izvadite zatvorenu kesu za prašinu iz rezervoara (7).
- Postavite novu kesu za prašinu preko priključne prirubnice usisivača. Uverite se da kesu za prašinu u svojoj punoj dužini prileže na unutrašnji zid rezervoara (7).
- Umetnite predfilter (22) tako da strelica bude okrenuta u pravcu ka prijemnici creva (3) u rezervoar (7).
- Postavite gornji deo usisivača (10) i zatvorite zatvarače (9).

Postavljanje gumene zaptivke (mokra usisavanje) (videti sliku H)

Napomena: zahtevi za stepen propuštanja (klasa usisavanja L) su dokazani samo za suvo usisavanje.

- Podignite trake četke (24) odgovarajućim alatom iz mlaznice za podove (25).
- Postavite gumene zaptivke (23) u mlaznicu za podove (25).

Napomena: Teksturirana strana gumenih zaptivki mora biti okrenuta spolja.

Rad

- ▶ **Izvucite utikač iz utičnice, pre nego što započnete održavanje ili čišćenje usisivača, izvršite podešavanja uređaja, zamenite delove pribora ili ostavite usisivač.** Ova mera opreza sprečava nenamernan start usisivača.

Tokom rada usisivača vodite računa da točkići za fiksiranje na usisivaču budu blokirani, da bi usisivač bio zaštićen od slučajnog otkotrljavanja. Pre rada proverite funkciju točkića na datoj podlozi.

Puštanje u rad

- ▶ **Obratite pažnju na napon mreže!** Napon strujnog izvora mora da bude usaglašen sa podacima na tipskoj pločici usisivača.
- ▶ **Informišite se o važećim propisima/zakonima u vašoj zemlji koji se tiču načina ophodnje sa prašinom opasnom po zdravlje.**

Usisivač sme da se koristi za usisavanje sledećih materijala:

- Prašina sa graničnom vrednošću ekspozicije > 1 mg/m³
- Usisivač se generalno ne sme koristiti u prostorijama u kojima postoji opasnost od eksplozije.

Da biste omogućili optimalno usisavanje, usisno crevo (15) uvek morate kompletno da odmotate sa gornjeg dela usisivača (10).

Suvo usisavanje

Napomena: Uverite se da su prilikom svug usisavanja predfilter (22) kao i glavni filter (20) postavljeni u usisivač.

Usisavanje nataložene prašine

- Kako biste **uključili** usisivač, prekidač za biranje režima rada (1) stavite na simbol „Usisavanje“.
- Kako biste **isključili** usisivač, prekidač za biranje režima rada (1) postavite na simbol „Isključivanje“.



①

Usisavanje prašine koja može nastati usled rada električnih alata (videti sliku I)

- ▶ **Mora da postoji dovoljna brzina razmene vazduha u prostoriji kada se izduvni vazduh vraća u prostoriju. Molimo da poštujuete odgovarajuće nacionalne propise.**

U usisivač je ugrađena utičnica sa zaštitnim kontaktom (2). Tu možete priključiti neki eksterni električni alat. Obratite pažnju na maksimalno dozvoljenu snagu priključka priključenog električnog alata.

- Montirajte usisni adapter (16).
- Utaknite usisni adapter (16) u usisne nastavke električnog alata.

Napomena: Prilikom radova sa električnim alatima čiji je dotok vazduha u usisno crevo mali (npr. ugaone testere, brusilice itd), morate da otvorite otvor za infiltrirani vazduh (33) usisnog adaptera (16). Tek tada poluautomatsko čišćenje filtera radi bez problema. U tu svrhu okrećite prsten otvora za infiltrirani vazduh (33), sve dok ne nastane maksimalni otvor.

- Za **puštanje u rad automatskog pokretanja/zaustavljanja** usisivača, prekidač za izbor režima rada (1) postavite na simbol „Automatsko pokretanje/zaustavljanje“.
- Za **puštanje u rad** usisivača, uključite električni alat priključen na utičnicu (2). Usisivač se pokreće automatski.
- Isključite električni alat da biste **usisavanje završili**. Dodatna funkcija automatskog pokretanja/zaustavljanja radi još najviše 6 sekundi da bi se preostala prašina u usisnom crevu usisala.
- Kako biste **isključili** usisivač, prekidač za izbor režima rada (1) postavite na simbol „Isključivanje“.



⓪

Mokro usisavanje

- ▶ **Usisivačem ne usisavajte zapaljive ili eksplozivne tečnosti, na primer benzin, ulje, alkohol, rastvarače. Nemojte usisavati vruće, zapaljene ili eksplozivne čestice prašine. Usisivač nemojte koristiti u prostorijama u kojima postoji opasnost od eksplozije.** Prašina, isparenja ili tečnosti se mogu zapaliti ili eksplodirati.
- ▶ **Usisivač ne sme da se koristi kao pumpa za vodu.** Usisivač je adekvatan za usisavanje vazduha i smeša sa vodom.

Napomena: Uverite se da je prilikom mokrog usisavanja glavni filter (20) uklonjen iz usisivača.

Radni koraci pre mokrog usisavanja

- Otvorite zatvarače (9) i skinite gornji deo usisivača (10) (pogledajte sliku C).
- Uklonite po potrebi plastičnu vreću (19) ili kesu za prašinu.
- Okrenite držač filtera (29) do graničnika u smeru okretanja  i izvadite držač filtera zajedno sa glavnim filterom (20) iz gornjeg dela usisivača (10).
- Navucite mokri filter (21) u potpunosti preko korpe filtera (30).

Uverite se da se mokri filter (21) nalazi potpuno u korpi filtera (30).

- Postavite gornji deo usisivača (10) i zatvorite zatvarače (9).
- Postavite gumenu zaptivku (23) u mlaznicu za podove (25).

Usisavanje tečnosti

- Uključite usisivač (prekidač za biranje režima rada (1) na simbol „Usisavanje“).

Usisivač je opremljen plovkom. Ukoliko je postignut maksimalni nivo napunjenosti, usisavanje se zaustavlja.

- Prekidač za biranje režima rada (1) postavite na simbol „Isključivanje“.
- Ispraznite rezervoar (7).

Za sprečavanje stvaranja buđi nakon mokrog usisavanja: (videti „Čišćenje mokrog filtera“, Strana 197)

Poluautomatsko čišćenje filtera

Najkasnije u trenutku kada usisna snaga više nije dovoljna, morate aktivirati čišćenje filtera.

Učestalost čišćenja filtra zavisi od vrste i količine prašine. Pri redovnoj upotrebi ostaje duže sačuvan maksimalni učinak usisavanja.

- Isključite usisivač na 6–10 sekundi i potom ga opet uključite. Ponovite ovo više puta zaredom. Predfilter (22) se pri isključivanju čisti vazдушnim udarima.
- Da biste radili nakon čišćenja filtera, ponovo uključite usisivač.

Održavanje i servis

Održavanje i čišćenje

- ▶ **Izvcite utikač iz utičnice, pre nego što započnete održavanje ili čišćenje usisivača, izvršite podešavanja uređaja, zamenite delove pribora ili ostavite usisivač.** Ova mera opreza sprečava nenameran start usisivača.
- ▶ **Održavajte usisivač i prozere za ventilaciju čiste, da bi radili dobro i sigurno.**

Ako je neophodna zamena priključnog voda, onda to mora da izvede **Bosch** ili ovlašćena servisna služba za **Bosch** električne alate, kako biste izbegli ugrožavanje bezbednosti.

- ▶ **Prilikom održavanja i čišćenja usisivača nosite masku za zaštitu od prašine.**

S vremena na vreme očistite kućište usisivača vlažnom krpom.

- ▶ **Nemojte koristiti komprimovani vazduh za čišćenje usisivača.** Filter ili druge komponente se mogu oštetiti.

Najmanje jednom godišnje proizvođač ili obučena osoba mora da izvrši tehničko ispitivanje usisivača na prašinu (npr. proveru oštećenja filtera, zaptivenosti usisivača i pravilne funkcije uređaja za kontrolu).

Čišćenje i održavanje nakon usisavanja opasnih materija

- Smatrajte da su svi delovi, koji mogu da budu u kontaktu sa opasnim materijama, prljavi.
- Temeljno usisajte, obrišite ili zaptajte spoljašnjost usisivača pre nego što ga uklonite iz područja sa opasnim materijama.
- Usisivač čistite, demontirajte i vršite održavanje usisivač samo ako je to moguće bez ugrožavanja sebe i drugih osoba. Nosite za vreme održavanja i čišćenja ličnu zaštitnu opremu. Radove vršite u dobro provetrenoj prostoriji.
- Pre nego što demontirate usisivač, pre toga očistite spoljašnjost usisivača.
- Sve delove usisivača koje ne možete očistiti na adekvatan način odložite u otpad u nepropusnim kesama. Pri tome vodite računa o važećim odredbama za uklanjanje takvog otpada.
- Nakon radova očistite radni prostor.

Čišćenje rezervoara

Čistite rezervoar (7) s vremena na vreme dbligim sredstvom za čišćenje ostepnim u prodaji i ostavite zatim da se osuši.

Čišćenje filtera

Redovno pražnjenje rezervoara za prašinu i čišćenje filtera obezbeđuje optimalnu usisnu snagu. Ako se usisna snaga potom ne dostigne, morate usisivač dostaviti u korisnički servis.

Čišćenje predfiltera

- Otvorite zatvarače (9) i skinite gornji deo usisivača (10) (pogledajte sliku C).
- Predfilter (22) izvadite za ručku (28) iz rezervoara (7).
- Istresite predfilter (22) iznad odgovarajuće kante za otpad.
- Umetnite predfilter (22) tako da strelica bude okrenuta u pravcu ka prijemnici creva (3) u rezervoar (7).
- Postavite gornji deo usisivača (10) i zatvorite zatvarače (9).



Čišćenje glavnog filtera

- Otvorite zatvarače (9) i skinite gornji deo usisivača (10) (pogledajte sliku C).

Otklanjanje smetnji

- **Ako dođe do kvara (npr. pucanja filtera), usisivač mora odmah da se isključi. Kvar mora da se otkloni pre ponovnog puštanja u rad.**

Problem	Rešenje
Usisna turbina ne radi.	<ul style="list-style-type: none"> – Proverite mrežni kabl, mrežni utikač, osigurač i utičnicu. <p>Prekidač za izbor režima rada (1) je postavljen na „Automatsko pokretanje/zaustavljanje“.</p> <ul style="list-style-type: none"> – Prekidač za izbor režima rada (1) postavite na simbol „Usisavanje“ odn. uključite električni alat priključen na utičnicu (2).
Usisna turbina nakon pražnjenja rezervoara ponovo ne radi.	<ul style="list-style-type: none"> – Usisivač isključite i sačekajte 5 sekundi, zatim ponovo uključite.
Usisna snaga popušta.	<ul style="list-style-type: none"> – Ispraznite rezervoar (7).

- Okrenite držač filtera (29) do graničnika u smeru okretanja  i izvadite držač filtera zajedno sa glavnim filterom (20) iz gornjeg dela usisivača (10).
- Očerkajte lamele glavnog filtera (20) mekom četkom. *iii*
- Zamenite oštećeni glavni filter (20).
- Postavite držač filtera (29) zajedno sa glavnim filterom (20) preko korpe filtera (30) i okrenite držač filtera (29) do graničnika u smeru okretanja .
- Postavite gornji deo usisivača (10) i zatvorite zatvarače (9).

Čišćenje mokrog filtera

Nakon mokrog usisavanja radi sprečavanja pojave buđi:

- Otvorite zatvarače (9) i skinite gornji deo usisivača (10) (pogledajte sliku C).
- Dobro osušite gornji deo usisivača (10).
- Izvadite mokri filter (21) iz korpe filtera (30).
- Isperite mokri filter (21) tekućom vodom i potom ga ostavite da se dobro osuši.
- Navucite mokri filter (21) u potpunosti preko korpe filtera (30).
- Postavite gornji deo usisivača (10) i zatvorite zatvarače (9).

Čuvanje i transport (pogledajte sliku J1–J2)

- Mrežni kabl namotajte oko drške za nošenje (12).
- Utaknite usisne cevi (26) u držače (14).
- Postavite usisno crevo (15) oko gornjeg dela usisivača u držač (11).
- Usisivač nosite pomoću ručke za nošenje (12) ili vucite usisivač za sobom na ravnoj površini pomoću trake za nošenje (4).
- Usisivač odložite na suvo i osigurajte ga od neovlašćenog korišćenja.
- Da biste blokirali upravljačke točkice (6), pritisnite kočnicu pokretnih točkica (5).

Problem	Rešenje
	<ul style="list-style-type: none"> – Uklonite zapušenja iz usisne mlaznice, usisne cevi (26), usisnog creva (15) ili glavnog filtera (20). – Zamenite plastično vreću (19) ili vrećicu za prašinu. – Pravilno umetnite držač filtera (29). – Pravilno postavite gornji deo usisivača (10) i zatvorite zatvarače (9). – Zamenite predfilter (22), glavni filter (20) ili mokri filter (21).
Ispuštanje prašine prilikom usisavanja	<ul style="list-style-type: none"> – Proverite da li je glavni filter (20) pravilno postavljen. – Zamenite glavni filter (20).
Automatsko isključivanje (mokro usisavanje) ne reaguje.	<p>Kod električno neprovodnih tečnosti ili stvaranja pene automatsko isključivanje ne radi.</p> <ul style="list-style-type: none"> – Redovno proveravajte napunjenost.
Poluautomatsko čišćenje filtera ne radi	<ul style="list-style-type: none"> – Ispraznite rezervoar (7).

Servis i saveti za upotrebu

Servisna služba odgovoriće na vaša pitanja o popravcima i održavanju vašeg proizvoda i o rezervnim delovima.

Povećani crteži i informacije o rezervnim delovima se takođe mogu naći na: www.bosch-pt.com

Bosch tim za konsultacije o primeni će vam rado pomoći u vezi sa svim pitanjima o našim proizvodima i njihovom priboru.

Molimo da kod svih pitanja i poručivanja rezervnih delova neizostavno navedete broj artikla sa 10 brojčanih mesta prema tipskoj pločici proizvoda.

Srpski

Bosch Elektroservis
Dimitrija Tucovića 59
11000 Beograd
Tel.: +381 11 644 8546
Tel.: +381 11 744 3122
Tel.: +381 11 641 6291
Fax: +381 11 641 6293
E-Mail: office@servis-bosch.rs
www.bosch-pt.rs

Dodatne adrese servisa možete pronaći na:

www.bosch-pt.com/serviceaddresses

Uklanjanje đubreta

Usisivač, pribor i ambalažu treba reciklirati na ekološki prihvatljiv način.



Ne bacajte usisivač u kućni otpad!

Samo za EU-zemlje:

Usisivači koji se više ne mogu koristiti moraju da se odlažu u otpad odvojeno. Koristite predviđene sisteme za sakupljanje.

Ako se nepravilno zbrine, otpadna električna i elektronska oprema može imati štetne posledice po životnu sredinu i zdravlje ljudi zbog mogućeg prisustva opasnih materija.

Slovenščina

Varnostna opozorila za sesalnike



Preberite vsa varnostna opozorila in navodila. Neupoštevanje varnostnih napotkov in navodil lahko povzroči električni udar, požar in/ali hude poškodbe.

Vsa opozorila in napotke shranite za prihodnjo uporabo.

- ▶ **Tega sesalnika ne smejo uporabljati otroci in osebe z omejenimi telesnimi, čutnimi ali duševnimi sposobnostmi oz. pomanjkljivimi izkušnjami in pomanjkljivim znanjem.** V nasprotnem primeru obstaja nevarnost napačne uporabe in poškodb.
 - ▶ **Nadzirajte otroke.** Poskrbite, da se otroci ne bodo igrali s sesalnikom.
 - ▶ **Upošteвайте vse varnostne predpise v zvezi z materiali, ki jih sesate.**
 - ▶ **Ne sesajte prahu bukovega ali hrastovega lesa, prahu kamnin in azbesta.** Te snovi so rakotvorne.
- ⚠ OPOZORILO** Sesalnik uporabljajte le, če ste prejeli vse potrebne informacije o

uporabi sesalnika, o snoveh, ki jih boste sesali, in njihovem varnem odstranjevanju. Skrbno uvajanje v delo zmanjša možnosti za napačno uporabo in poškodbe.

⚠ OPOZORILO Sesalnik je primeren za sesanje suhih snovi, za sesanje tekočin ga je dovoljeno uporabljati le, če poskrbite za ustrezne ukrepe. Vdor tekočin v orodje povečuje tveganje električnega udara.

► **S sesalnikom ne sesajte gorljivih ali eksplozivnih tekočin, npr. bencina, olja, alkohola ali topil. Ne sesajte vročega, gorečega ali eksplozivnega prahu. Sesalnika ne uporabljajte v prostorih, kjer obstaja nevarnost eksplozije.** Prah, pare ali tekočine se lahko vnamejo ali eksplodirajo.

⚠ OPOZORILO Vtičnico uporabljajte samo v namen, določen v navodilih za uporabo.

⚠ OPOZORILO Sesalnik izklopite takoj, ko izstopi pena ali voda, in izpraznite posodo. V nasprotnem primeru bi lahko poškodovali sesalnik.

► **POZOR! Sesalnik je dovoljeno shranjevati samo v notranjih prostorih.**

► **POZOR! Plovec redno čistite in preverjajte, ali je morebiti poškodovan.** V nasprotnem primeru se lahko njegovo delovanje poslabša.

► **Če je uporaba sesalnika v vlažnem okolju neizogibna, uporabite stikalo za zaščito pred kvarnim tokom.** Uporaba zaščitnega stikala zmanjšuje tveganje električnega udara.

► **Pred vsako uporabo preizkusite sesalnik, kabel in vtič. Če na sesalniku odkrijete poškodbe, ga ne uporabljajte. Sesalnika ne odpirajte. Popravilo dovolite le usposobljenim strokovnjakom, ki pri delu uporabljajo originalne nadomestne dele.** Poškodovani sesalniki, kabli in vtiči povečajo tveganje električnega udara.

► **Ne zapeljite preko kabla in ga ne stiskajte. Ne vlecite za kabel, da bi tako odstranili vtič iz vtičnice ali premaknili sesalnik.** Poškodovani kabli povečujejo tveganje električnega udara.

► **Pred izvajanjem vzdrževalnih del, čiščenjem, spreminjanjem nastavitev, menjavo pribora ali shranjevanjem sesalnika izvlecite vtič iz vtičnice.** S tem previdnostnim ukrepom boste preprečili nenameren zagon sesalnika.

► **Poskrbite za dobro zračenje delovnega mesta.**

► **Sesalnik smejo popravljati samo usposobljeni strokovnjaki, ki pri svojem delu uporabljajo originalne nadomestne dele.** Tako bo ohranjena varnost sesalnika.

⚠ OPOZORILO V sesalniku je zdravju škodljiv prah. Praznjenje in vzdrževanje sesalnika ter odstranjevanje zbiralnikov za prah naj opravijo strokovnjaki. Potrebna je ustrezna osebna zaščitna oprema. Sesalnika ne uporabljajte, če filtrirni

sistem ni nameščen skrbno in v celoti. V nasprotnem primeru lahko ogrozite svoje zdravje.

► **Pred zagonom preverite, ali je sesalna cev v brezhibnem stanju. Pri tem naj sesalna cev ostane nameščena na sesalniku, saj bi se lahko v nasprotnem primeru iz njega usul prah.** Posledično bi lahko ta prah vdihnili.

► **Ne sedite na sesalniku.** Sesalnik bi lahko poškodovali.

► **Omrežni kabel in sesalno cev uporabljajte previdno.** Lahko bi ogrozili druge ljudi.

► **Sesalnika ne čistite tako, da vanj neposredno usmerite curek vode.** Vdor vode v zgornji del sesalnika poveča nevarnost električnega udara.

► **Sesalnik priključite na pravilno ozemljeno električno omrežje.** Vtičnica in podaljšek morata imeti delujoč ozemljitveni vodnik.

► **Vtičnice na sesalniku ne uporabljajte pri mokrem sesanju ali v vlažnih okoljih.** Zaradi stika z vodo lahko pride do kratkega stika ali električnega udara.

Simboli

Naslednji simboli so lahko pomembni za uporabo sesalnika. Simbole in njihov pomen si zapomnite. Pravilna interpretacija simbolov vam pomaga, da bolje in varneje uporabljate sesalnik.

Simboli in njihov pomen



OPOZORILO! Preberite vsa varnostna opozorila in navodila. Neupoštevanje varnostnih opozoril in navodil lahko povzroči električni udar, požar in/ali hude poškodbe.



Sesalnik razreda prahu L po IEC/EN 60335-2-69 za **suho sesanje** zdravju škodljivega prahu z mejno vrednostjo izpostavljenosti > 1 mg/m³



Sesalnika ne obešajte na tovorni kavelj (npr. pri transportu). Sesalnika ni mogoče obesiti. Obstaja nevarnost poškodb in materialne škode.



Ne sedite, plezajte ali stopajte na sesalnik. Sesalnik se lahko prevrne in poškoduje. Obstaja nevarnost poškodb.

Simboli in njihov pomen



Avtomatski vklop/izklop
Sesanje prahu, ki nastane med uporabo električnih orodij.
Sesalnik se samodejno vklopi in s časovnim zamikom ponovno izklopi

Izklop

Sesanje
Sesanje nabranega prahu

Podatki o dovoljeni priključni moči priključenega električnega orodja (odvisno od države)

Opis izdelka in njegovega delovanja

Prosimo upoštevajte slike na sprednjem delu navodila za obratovanje.

Namenska uporaba

Sesalnik je namenjen zbiranju, odsesavanju, vsesavanju in odstranjevanju nevetljivega suhega prahu, nevetljivih tekočin ter mešanice vode in zraka. Sesalnik je prašnotehnično pregledan in ustreza razredu L. Primeren je za visoke obremenitve pri profesionalni uporabi, npr. v obrtništvu, industriji in delavnicah.

Sesalnike razreda L po IEC/EN 60335-2-69 je dovoljeno uporabljati samo za sesanje in odsesavanje zdravju škodljivega prahu z mejno vrednostjo izpostavljenosti > 1 mg/m³.

Sesalnik uporabljajte samo, če poznate vse njegove funkcije, če lahko funkcije uporabljate brez omejitev ali če ste prejeli ustrezna navodila za uporabo.

Komponente na sliki

Oštevilčenje komponent na sliki se nanaša na predstavitev sesalnika na straneh z grafičnimi prikazi.

- (1) Stikalo za izbiro načina delovanja
- (2) Vtičnica za električno orodje
- (3) Vpetje gibke cevi (funkcija sesanja)
- (4) Nosilni trak
- (5) Zavora za sprednje kolesce
- (6) Sprednje kolesce
- (7) Zbiralnik
- (8) Zadnje kolesce
- (9) Zapiralo zgornjega dela sesalnika
- (10) Zgornji del sesalnika
- (11) Držalo za gibko sesalno cev
- (12) Nosilni ročaj
- (13) Vpetje gibke cevi (funkcija izpihovanja)

- (14) Držalo za sesalne cevi
 - (15) Gibka sesalna cev
 - (16) Adapter za odsesavanje
 - (17) Kolenasta šoba
 - (18) Šoba za fuge
 - (19) Plastična vrečka/vrečka za prah^{a)}
 - (20) Glavni filter
 - (21) Filter za mokro sesanje
 - (22) Prefilter
 - (23) Gumijasti nastavek
 - (24) Ravna krtača
 - (25) Šoba za tla
 - (26) Sesalna cev
 - (27) Pritisni gumb
 - (28) Držalo predfiltra
 - (29) Držalo filtra
 - (30) Filtrska košara
 - (31) Sesalna odprtina
 - (32) Sponke za pritrditev plastične vrečke
 - (33) Odprtina za vdorni zrak
 - (34) Cev za izpihovanje^{a)}
- a) **Ta pribor ne spada v standardni obseg dobave.**

Tehnični podatki

Mokri/suhi sesalnik	GAS 12-25 PL	
Številka artikla		3 601 J7C 1..
Nazivna moč	W	1250
Frekvenca	Hz	50-60
Prostornina zbiralnika (bruto)	l	25
Neto prostornina (tekočina)	l	15
Prostornina vrečke za prah	l	20
Največji podtlak ^{A)}		
- Sesalnik	kPa	19
- Turbina	kPa	20
Največji pretok ^{A)}		
- Sesalnik	l/s	36
- Turbina	l/s	65
Samodejni vklop/izklop		●
Teža ^{B)}	kg	9
Razred zaščite		⊕/I

Mokri/suhi sesalnik **GAS 12-25 PL**Vrsta zaščite **IPX4**

A) izmerjeno z gibko sesalno cevjo s premerom 35 mm in dolžino 3 m

B) Teža brez omrežnega kabla in vtiča

Navedbe veljajo za nazivne napetosti [U] 230 V. Pri drugih napetostih in državno specifičnih izvedbah lahko te navedbe variirajo.

Vrednosti se lahko razlikujejo glede na izdelke in so odvisne od pogojev uporabe in okoljskih pogojev. Več informacij je na voljo na spletni strani www.bosch-professional.com/wac.**Samodejni vklop/izklop^{A)}**

	Nazivna napetost	Največja moč	Najmanjša moč
EU	220–240 V	2050 W	100 W
CH	220–240 V	1050 W	100 W

A) Podatki o dovoljeni priključni moči priključnega električnega orodja (odvisno od države)

Podatki o hrupu/tresljajihPodatki o emisijah hrupa, pridobljeni v skladu s standardom **EN 60335-2-69**.A-vrednotena raven zvočnega tlaka za sesalnike običajno znaša **76 dB(A)**. Negotovost $K = 3$ dB. Raven hrupa pri delu lahko preseže navedene vrednosti. **Uporabite zaščito za sluh!**Skupne vrednosti tresljajev a_h (vektorska vsota treh smeri) in negotovost K so določene v skladu sstandardom **EN 60335-2-69**: $a_h < 2,5 \text{ m/s}^2$, $K = 1,5 \text{ m/s}^2$.**Namestitev**

- **Pred izvajanjem vzdrževalnih del, čiščenjem, spreminjanjem nastavitvev, menjavo pribora ali shranjevanjem sesalnika izvlecite vtič iz vtičnice.** S tem previdnostnim ukrepom boste preprečili nenameren zagon sesalnika.

Namestitev sesalnega pribora (glejte sliko A)

Gibka sesalna cev (15) je opremljena s sistemom sponke, s katerim lahko priključite sesalni pribor (nastavek za odsesavanje (16), kolenasta šoba (17)).

Namestitev šob in cevi

- Kolenasto šobo (17) na gibko sesalno cev (15) namestite tako, da se pritisna gumba (27) gibke sesalne cevi slišno zaskočita.
- Nato na kolenasto šobo (17) namestite zelen sesalni pribor (šobo za tla, šobo za fuge, sesalno cev itd.).
- Za odstranitev pritisnite gumba (27) in sestavne dele povlecite drug z drugega.

Montiranje odsesovalnega adapterja

- Nastavek za odsesavanje (16) na gibko sesalno cev (15) namestite tako, da se pritisna gumba (27) gibke sesalne cevi slišno zaskočita.

- Za odstranitev pritisnite gumba (27) in sestavne dele povlecite drug z drugega.

Namestitev sesalne cevi**Funkcija sesanja (glejte sliko B1)**



- Gibko sesalno cev (15) vstavite v vpetje v gibki sesalno cev (3) in jo zavrtite v smeri vrtenja  do prislona.

Opozorilo: pri sesanju zaradi trenja prahu v gibki sesalni cevi in priboru nastane elektrostatični naboj, ki ga lahko uporabnik občuti kot statično razelektritev (odvisno od okoljskih vplivov in občutljivosti telesa). Podjetje Bosch priporoča uporabo antistatične sesalne cevi (pribor) za sesanje finih delcev in suhih materialov.

Funkcija izpihovanja (glejte sliko B2)

- **Sesalnik ima tudi funkcijo izpihovanja. Izhodnega zraka ne izpihajte v odprt prostor. Funkcijo izpihovanja uporabljajte le s čisto gibko sesalno cevjo.** Prahovi so lahko zdravju škodljivi.

Za funkcijo izpihovanja uporabite le prikazano cev za izpihovanje (34) (pribor) s primernim priključkom. Priložene gibke sesalne cevi ne uporabljajte za izpihovanje.

- Sesalnik vklopite za vsaj 5 s (stikalo za preklon med načini delovanja (1) na simbol „Sesanje“), da z gibke sesalne cevi (15) odstranite prisotni prah.
- Gibko sesalno cev (15) zavrtite v smeri vrtenja  do prislona in jo povlecite iz vpetja gibke cevi (3).
- Cev za izpihovanje (34) vstavite v vpetje gibke cevi (13) in jo zavrtite v smeri vrtenja  do prislona.

Vstavljanje/odstranjevanje predfiltra

Predfilter (22) zaustavlja grobo umazanijo in tako podaljša življenjsko dobo glavnega filtra. Če želite očistiti glavni filter, predfilter odstranite iz zbiralnika.

Predfilter (22) primite za držalo (28), da ga lažje odstranite.

Odstranjevanje predfiltra (glejte sliko D1)

- Odprite zapirala (9) in odstranite zgornji del sesalnika (10) (glejte sliko C).
- Predfilter (22) držite za držalo (28) in ga izvlecite iz zbiralnika (7).

Vstavljanje predfiltra (glejte sliko D2)

- Predfilter (22) vstavite v zbiralnik (7) tako, da puščica kaže proti vpetju gibke cevi (3).
- Namestite zgornji del sesalnika (10) in zaprite zapirala (9).

Vstavljanje/odstranjevanje glavnega filtra**Odstranjevanje glavnega filtra (glejte sliko E1)**

- Odprite zapirala (9) in odstranite zgornji del sesalnika (10) (glejte sliko C).
- Držalo filtra (29) zavrtite v smeri vrtenja  do prislona in držalo filtra skupaj z glavnim filtrom (20) odstranite iz zgornjega dela sesalnika (10).

Vstavljanje glavnega filtra (glejte sliko E2)

- Držalo filtra (29) skupaj z glavnim filtrom (20) poveznite prek filtrske košare (30) in držalo filtra (29) zavrtite v smeri vrtenja  do prislona.
- Namestite zgornji del sesalnika (10) in zaprite zapirala (9).

Vstavljanje/odstranjanje filtra za mokro sesanje

Za lažje odstranjanje pri sesanju mešanic iz vode in trdnih snovi ima sesalnik filter za mokro sesanje (21), ki loči tekočino in trdne snovi.

Vstavljanje filtra za mokro sesanje (glejte sliko F1)

- Odprite zapirala (9) in odstranite zgornji del sesalnika (10) (glejte sliko C).
- Držalo filtra (29) zavrtite v smeri vrtenja  do prislona in držalo filtra skupaj z glavnim filtrom (20) odstranite iz zgornjega dela sesalnika (10).
- Filter za mokro sesanje (21) poveznite čez filtrsko košaro (30).
- Namestite zgornji del sesalnika (10) in zaprite zapirala (9).

Odstranjanje filtra za mokro sesanje (glejte sliko F2)

- Odprite zapirala (9) in odstranite zgornji del sesalnika (10) (glejte sliko C).
- Filter za mokro sesanje (21) povlecite s filtrske košarice (30).
- Držalo filtra (29) skupaj z glavnim filtrom (20) poveznite prek filtrske košare (30) in držalo filtra (29) zavrtite v smeri vrtenja  do prislona.
- Namestite zgornji del sesalnika (10) in zaprite zapirala (9).

Vstavljanje/odstranjanje plastične vrečke ali vrečke za prah (suho sesanje)

Za suho sesanje lahko plastično vrečko (19) ali vrečko za prah (pribor) vstavite v zbiralnik (7). S tem bo odstranjanje grobe umazanije lažje.

Vstavljanje plastične vrečke (glejte slike G1–G3)

- Odprite zapirala (9) in odstranite zgornji del sesalnika (10) (glejte sliko C).
- Prefilter (22) držite za držalo (28) in ga izvlecite iz zbiralnika (7).
- Plastično vrečko (19) namestite tako, da jo z odprtino za polnjenje navzgor vstavite v zbiralnik (7). Plastično vrečko pod sesalno odprtino (31) pritrđite s sponkami (32).
- Prepričajte se, da se plastična vrečka (19) v celoti prilega notranjim stenam zbiralnika (7).
- Preostanek plastične vrečke (19) namestite čez rob zbiralnika (7).
- Prefilter (22) vstavite v zbiralnik (7) tako, da puščica kaže proti vpetju gibke cevi (3).

- Namestite zgornji del sesalnika (10) in zaprite zapirala (9).

Odstranjanje in zapiranje plastične vrečke

- Odprite zapirala (9) in odstranite zgornji del sesalnika (10) (glejte sliko C).
- Prefilter (22) držite za držalo (28) in ga izvlecite iz zbiralnika (7).
- Povlecite rob polne plastične vrečke (19) iz sponk (32) v smeri nazaj.
- Plastično vrečko (19) previdno odstranite iz zbiralnika (7) in pazite, da je ne poškodujete.
- Pri tem pazite, da s plastično vrečko ne podrsate ob sesalno odprtino (31) ali kakšne druge ostre predmete.

Vstavljanje/menjanje vrečke za prah (pribor)

- Odprite zapirala (9) in odstranite zgornji del sesalnika (10) (glejte sliko C).
- Prefilter (22) držite za držalo (28) in ga izvlecite iz zbiralnika (7).
- Polno vrečko za prah (19) snemite s priključne prirobnice v smeri nazaj. Zaprite odprtino vrečke za prah s preklopom pokrova. Zaprto vrečko za prah odstranite iz zbiralnika (7).
- Novo vrečko za prah poveznite prek priključne prirobnice sesalnika. Prepričajte se, da se vrečka za prah po vsej dolžini prilega notranjim stenam zbiralnika (7).
- Prefilter (22) vstavite v zbiralnik (7) tako, da puščica kaže proti vpetju gibke cevi (3).
- Namestite zgornji del sesalnika (10) in zaprite zapirala (9).

Namestitev gumijastega nastavka (mokro sesanje) (glejte sliko H)

Opomba: zahteve glede stopnje prepuščanja (razred prahu L) so prikazane le za suho sesanje.

- Ravno krtačo (24) z ustreznim orodjem dvignite iz šobe za tla (25).
- Gumijaste nastavke (23) vstavite v šobo za tla (25).

Opozorilo: strukturirana stran gumijastih nastavkov mora biti obrnjena navzven.

Delovanje

- **Pred izvajanjem vzdrževalnih del, čiščenjem, spreminjanjem nastavitev, menjavo pribora ali shranjevanjem sesalnika izvlecite vtič iz vtičnice.** S tem previdnostnim ukrepom boste preprečili nenamerni zagon sesalnika.

Pri uporabi sesalnika pazite na to, da so pritrđilna kolesa blokirana, saj boste tako zavarovali sesalnik pred nenamernim premikanjem. Pred delovanjem preverite, ali kolesa na določeni podlagi delujejo pravilno.

Uporaba

- ▶ **Upošteвайте napetost omrežja!** Napetost vira električne energije se mora ujemati s podatki na tipski tablici sesalnika.
- ▶ **Informirajte se o pravilnikih/zakonih glede ravnanja z zdravju škodljivim prahom, ki so veljavni v vaši državi.**

Sesalnik smete uporabljati za sesanje in odsesovanje naslednjih materialov:

- Prah z mejno vrednostjo izpostavljenosti > 1 mg/m³

Sesalnika ne uporabljajte v prostorih, kjer obstaja nevarnost eksplozije.

Za zagotovitev optimalne sesalne moči gibko sesalno cev (15) vedno popolnoma odvijte z zgornjega dela sesalnika (10).

Suho sesanje

Opomba: prepričajte se, da sta pri suhem sesanju v sesalniku nameščena predfilter (22) kot tudi glavni filter (20).

Sesanje nabranega prahu

- Sesalnik **vklopite** tako, da stikalo za izbiro načina delovanja (1) nastavite na simbol za sesanje.
- Sesalnik **izklopite** tako, da stikalo za izbiro načina delovanja (1) nastavite na simbol za izklop.



⓪

Sesanje prahu, ki nastane med uporabo električnih orodij (glejte sliko I)

- ▶ **Če se odpadni zrak vrača v prostor, mora biti v prostoru zagotovljeno ustrezno zračenje. Upošteвайте ustrezne nacionalne predpise.**

V sesalniku je nameščena varnostna vtičnica (2). Nanjo lahko priključite zunanje električno orodje. Upošteвайте največjo dovoljeno priključno moč priključenega električnega orodja.



- Namestite adapter za odsesavanje (16).
- Adapter za odsesavanje (16) namestite na priključek za odsesavanje električnega orodja.

Opozorilo: pri delu z električnimi orodji z majhnim dovodom zraka v gibko sesalno cev (npr. vbodne žage, brusilnik itd.) je treba odpreti odprtino za vdorni zrak (33) adapterja za odsesavanje (16). Le tako lahko polumodejno čiščenje filtra deluje brezhibno.

Obroč pri odprtini za vdorni zrak (33) vrtnite, dokler ni odprtina povsem odprta.

- Za **zagon avtomatskega vklopa/izklopa**  sesalnika izbirno stikalo za izbiro načina delovanja (1) nastavite na simbol za „avtomatski vklop/izklop“.
- Za **zagon** sesalnika vklopite električno orodje, priključeno na vtičnico (2). Sesalnik se zažene samodejno.

- Za **izklop odsesavanja** izklopite električno orodje. Funkcija naknadnega delovanja avtomatskega vklopa/izklopa nato deluje še do 6 sekund, da iz gibke sesalne cevi posepa preostali prah.
- Sesalnik **izklopite** tako, da izbirno stikalo za izbiro načina delovanja (1) nastavite na simbol za izklop.

⓪

Mokro sesanje

- ▶ **S sesalnikom ne sesajte gorljivih ali eksplozivnih tekočin, npr. bencina, olja, alkohola ali topil. Ne sesajte vročega, gorečega ali eksplozivnega prahu. Sesalnika ne uporabljajte v prostorih, kjer obstaja nevarnost eksplozije.** Prah, pare ali tekočine se lahko vnamejo ali eksplodirajo.

- ▶ **Sesalnika ni dovoljeno uporabljati kot vodno črpalko.** Sesalnik je namenjen sesanju mešanice zraka in vode.

Opomba: prepričajte se, da je za mokro sesanje glavni filter (20) odstranjen iz sesalnika.

Postopek pred mokrim sesanjem

- Odprite zapirala (9) in odstranite zgornji del sesalnika (10) (glejte sliko C).
- Po potrebi odstranite plastično vrečko (19) ali vrečko za prah.
- Držalo filtra (29) zavrtite v smeri vrtenja  do prislonja in držalo filtra skupaj z glavnim filtrom (20) odstranite iz zgornjega dela sesalnika (10).
- Filter za mokro sesanje (21) povežite čez filtrsko košaro (30). Preverite, ali filter za mokro sesanje (21) v celoti prekriva filtrsko košaro (30).
- Namestite zgornji del sesalnika (10) in zaprite zapirala (9).
- Gumijasti nastavek (23) vstavite v šobo za tla (25).

Sesanje tekočin

- Vključite sesalnik (stikalo za izbiro načina delovanja (1) nastavite na simbol za sesanje).

Sesalnik je opremljen s plovcem. Ko je dosežena najvišja raven napolnjenosti, se sesanje ustavi.

- Stikalo za izbiro načina delovanja (1) nastavite na simbol za „izklop“.
- Izpraznite zbiralnik (7).

Za preprečevanje nastajanja plesni po mokrem sesanju: (glejte „Čiščenje filtra za mokro sesanje“, Stran 204)

Polsamodejno čiščenje filtra

Čiščenje filtra aktivirajte najpozneje takrat, ko sesalna moč ne zadošča več.

Pogostost čiščenja filtra je odvisna od vrste in količine prahu. Pri redni uporabi se dlje časa ohrani največja moč.

- Sesalnik izklopite za 6–10 sekund in ga nato znova vklopite. To večkrat ponovite. Sunek zraka ob izklopu očisti predfilter (22).
- Za delo po čiščenju filtra znova vklopite sesalnik.

Vzdrževanje in servisiranje

Vzdrževanje in čiščenje

► **Pred izvajanjem vzdrževalnih del, čiščenjem, spreminjanjem nastavitvev, menjavo pribora ali shranjevanjem sesalnika izvlecite vtič iz vtičnice.** S tem previdnostnim ukrepom boste preprečili nenameren zagon sesalnika.

► **Za dobro in varno delo naj bodo sesalnik in prezračevalne reže vedno čisti.**

Če morate zamenjati priključni kabel, storite to pri servisu **Bosch** ali pooblaščenem servisu za električna orodja **Bosch**, da ne pride do ogrožanja varnosti.

► **Pri čiščenju in vzdrževanju sesalnika si nadenite protiprašno masko.**

Ohišje sesalnika občasno očistite z vlažno krpo.

► **Sesalnika ne čistite s stisnjenim zrakom.** S tem lahko poškodujete filter ali druge komponente.

Najmanj enkrat letno mora proizvajalec ali usposobljena oseba izvesti prašnotehnični pregled (npr. ali je filter poškodovan, ali sesalnik tesni in ali nadzorni sistemi brezhibno delujejo).

Vzdrževanje in čiščenje po sesanju zdravju škodljivih snovi

- Vse dele, ki so morda prišli v stik z zdravju škodljivimi snovmi, obravnavajte kot oporečne.
- Preden sesalnik odstranite z območja z zdravju škodljivimi snovmi, zunanost sesalnika temeljito posešajte, obrišite ali zatesnite.
- Sesalnik očistite, razstavite ali vzdržujte le, če to lahko storite, ne da bi s tem ogrozili sebe ali druge osebe. Med vzdrževanjem in čiščenjem nosite osebno zaščitno opremo. Dela izvajajte le v dobro prezračevanih prostorih.
- Preden razstavite sesalnik, očistite njegovo zunanost.
- Vse dele sesalnika, ki jih ni mogoče ustrezno očistiti, zavrzite v neprepustnih vrečkah. Upoštevajte veljavne predpise o odstranjevanju tovrstnih odpadkov.
- Ko končate z vzdrževalnimi deli, očistite tudi območje, na katerem ste jih izvajali.

Čiščenje zbiralnika

Zbiralnik (7) občasno obrišite z običajnim, neabrazivnim čistilnim sredstvom in dovolite, da se popolnoma posuši.

Čiščenje filtra

Redno praznjenje zbiralnika za prah in čiščenje filtrov zagotavlja optimalno sesalno moč. Če kljub temu ne morete vzpostaviti sesalne moči, morate sesalnik odpeljati na servis.



Odpravljanje motenj

► **Če pride do težave (npr. zloma filtra), je treba sesalnik takoj izklopiti. Pred vnovičnim zagonom je treba težavo odpraviti.**

Čiščenje predfiltra

- Odprite zapirala (9) in odstranite zgornji del sesalnika (10) (glejte sliko C).
- Prefilter (22) držite za držalo (28) in ga izvlecite iz zbiralnika (7).
- Vsebino predfiltra (22) iztresite v primeren koš za smeti.
- Prefilter (22) vstavite v zbiralnik (7) tako, da puščica kaže proti vpetju gibke cevi (3).
- Namestite zgornji del sesalnika (10) in zaprite zapirala (9).

Čiščenje glavnega filtra

- Odprite zapirala (9) in odstranite zgornji del sesalnika (10) (glejte sliko C).
- Držalo filtra (29) zavrtite v smeri vrtenja  do prislona in držalo filtra skupaj z glavnim filtrom (20) odstranite iz zgornjega dela sesalnika (10).
- Z mehko krtačko očistite lamele filtra (20).
- *ali*
Zamenjajte poškodovan glavni filter (20).
- Držalo filtra (29) skupaj z glavnim filtrom (20) poveznite prek filtrske košare (30) in držalo filtra (29) zavrtite v smeri vrtenja  do prislona.
- Namestite zgornji del sesalnika (10) in zaprite zapirala (9).

Čiščenje filtra za mokro sesanje

Za preprečevanje nastajanja plesni po mokrem sesanju:

- Odprite zapirala (9) in odstranite zgornji del sesalnika (10) (glejte sliko C).
- Pustite, da se zgornji del sesalnika (10) dobro posuši.
- Filter za mokro sesanje (21) povlecite s filtrske košarice (30).
- Filter za mokro sesanje (21) izperite pod tekočo vodo in dovolite, da se nato dobro posuši.
- Filter za mokro sesanje (21) poveznite čez filtrsko košaro (30).
- Namestite zgornji del sesalnika (10) in zaprite zapirala (9).

Shranjevanje in transport (glejte sliko J1–J2)

- Priključni kabel navijte okrog nosilnega ročaja (12).
- Sesalne cevi (26) namestite na držala (14).
- Gibko sesalno cev (15) napeljite po zgornjem delu sesalnika v držalo (11).
- Sesalnik nosite z nosilnim ročajem (12) ali pa ga za nosilni trak (4) vlecite za seboj po ravnih tleh.
- Sesalnik odložite v suhem prostoru in ga zavarujte pred nepooblaščen uporabo.
- Za fiksiranje vrtljivih koles (6) pritisnite zavoro za vrtljivo kolo (5).

Težava	Ukrepi
Sesalna turbina se ne zažene.	<ul style="list-style-type: none"> – Preverite omrežni kabel, vtič, varovalko in vtičnico. <p>Stikalo za izbiro načina delovanja (1) je v položaju „Avtomatski vklop/izklop“.</p> <ul style="list-style-type: none"> – Stikalo za izbiro načina delovanja (1) nastavite na simbol za sesanje oz. vklopite električno orodje, priključeno na vtičnico (2).
Sesalna turbina se po praznjenju zbiralnika ne zažene znova.	<ul style="list-style-type: none"> – Izklopite sesalnik in počakajte 5 sekund, nato ga znova vklopite.
Sesalna moč je vedno slabša.	<ul style="list-style-type: none"> – Izpraznite zbiralnik (7). – Očistite zamašeno sesalno šobo, sesalno cev (26), gibko sesalno cev (15) ali odstranite glavni filter (20). – Zamenjajte plastično vrečko (19) ali vrečko za prah. – Držalo filtra (29) se mora pravilno zaskočiti. – Pravilno namestite zgornji del sesalnika (10) in zapirali (9). – Zamenjajte predfilter (22), glavni filter (20) ali filter za mokro sesanje (21).
Uhajanje prahu med sesanjem	<ul style="list-style-type: none"> – Preverite, ali je glavni filter (20) pravilno nameščen. – Zamenjajte glavni filter (20).
Samodejni izklop (mokra sesanje) se ne vklopi.	<p>Pri električno neprevodnih tekočinah ali pri nastajanju pene samodejni izklop ne deluje.</p> <ul style="list-style-type: none"> – Ves čas preverjajte napolnjenost.
Posamodejno čiščenje filtra ne deluje	<ul style="list-style-type: none"> – Izpraznite zbiralnik (7).

Servisna služba in svetovanje uporabnikom

Servis vam bo dal odgovore na vaša vprašanja glede popravila in vzdrževanja izdelka ter nadomestnih delov. Risbe razstavljenega stanja in informacije o nadomestnih delih se nahajajo tudi na spletu pod: www.bosch-pt.com

Skupina svetovalcev o uporabi podjetja Bosch Vam bo z veseljem v pomoč pri vprašanjih o naših izdelkih in njihovega pribora.

Ob vseh vprašanjih in naročilih rezervnih delov nujno navedite 10-mestno številko na tipski ploščici izdelka.

Slovensko

Robert Bosch d.o.o.
Verovškova 55a
1000 Ljubljana
Tel.: +00 803931
Fax: +00 803931
Mail: servis.pt@si.bosch.com
www.bosch.si

Drugi naslovi za servis so navedeni pod:

www.bosch-pt.com/serviceaddresses

Odlaganje

Sesalnik, pribor in embalažo je treba reciklirati v skladu z varstvom okolja.



Sesalnika ne zavržite med gospodinjske odpadke!

Zgolj za države Evropske unije:

Odslužene sesalnike je treba zbirati in zavreči ločeno. Uporabite za to predvidene sisteme za zbiranje odpadkov. Pri nepravilnem odstranjevanju ima lahko odpadna električna in elektronska oprema zaradi možnega obstoja nevarnih snovi škodljiv vpliv na okolje in človeško zdravje.

Hrvatski

Sigurnosne napomene za usisavače



Treba pročitati sve sigurnosne napomene i upute. Propusti do kojih može doći uslijed nepridržavanja sigurnosnih napomena i uputa mogu uzrokovati električni udar, požar i/ili teške ozljede.

Sačuvajte sve sigurnosne napomene i upute za buduću primjenu.

► **Ovaj usisavač ne smiju koristiti djeca i osobe s ograničenim fizičkim, osjetilnim i mentalnim sposobnostima ili nedostatnim iskustvom i znanjem.** U suprotnom postoji opasnost od pogrešnog rukovanja i ozljeda.

► Djeca moraju biti pod nadzorom.

Na taj način ćete osigurati da se djeca ne igraju s usisavačem.

- Pridržavajte se svih sigurnosnih propisa za materijale koje treba usisati.
- Ne usisavajte prašinu bukvine ili hrastovine, prašinu od kamenja ili azbest. Ovi materijali mogu prouzročiti nastanak raka.

⚠ UPOZORENJE Usisavač koristite samo ako ste dobili dovoljno informacija o uporabi usisavača, materijalima koje treba usisati i o njihovom sigurnom uklanjanju. Brižljivim upućivanjem može se smanjiti opasnost od pogrešnog rukovanja i ozljeda.

⚠ UPOZORENJE Usisavač je prikladan za usisavanje suhih materijala i odgovarajućim mjerama čak i za usisavanje tekućina. Prodiranje tekućina povećava opasnost od električnog udara.

- Usisavačem ne usisavajte zapaljive ili eksplozivne tekućine, npr. benzin, ulje, alkohol, otapalo. Ne usisavajte vruće, goruće ili eksplozivne prašine. Ne radite s usisavačem u prostorijama u kojima postoji opasnost od eksplozije. Prašine, pare ili tekućine mogle bi se zapaliti ili eksplodirati.

⚠ UPOZORENJE Utičnicu koristite samo u svrhu navedenu u uputama za uporabu.

⚠ UPOZORENJE Odmah isključite usisavač kada izlazi pjena ili voda i ispraznite spremnik. U suprotnom bi se usisavač mogao oštetiti.

- **PAŽNJA!** Usisavač smijete skladištiti samo u zatvorenim prostorijama.
- **PAŽNJA!** Redovito čistite plovak i provjerite je li oštećen. U suprotnom može utjecati na rad.
- Ako se ne može izbjeći uporaba usisavača u vlažnoj okolini, koristite zaštitnu strujnu sklopku. Primjenom zaštitne strujne sklopke smanjuje se opasnost od električnog udara.
- Prije svake uporabe provjerite usisavač, kabel i utikač. Usisavač ne koristite ako ste ustanovili oštećenja. Usisavač ne otvarajte sami i popravak prepustite samo kvalificiranom stručnom osoblju i samo s originalnim rezervnim dijelovima. Oštećeni usisavač, kabel i utikač povećavaju opasnost od električnog udara.
- Ne prelazite preko kabela i pazite da ga ne prignječite. Ne povlačite kabel kako biste izvukli utikač iz utičnice ili pomaknuli usisavač. Oštećeni kabel povećava opasnost od električnog udara.
- Izvucite utikač iz utičnice prije održavanja ili čišćenja usisavača, namještanja uređaja, zamjene pribora ili odlaganja usisavača. Ove mjere opreza sprječavaju nehotično pokretanje usisavača.
- Pobrinite se za dobro prozračivanje radnoga mjesta.
- Popravak usisavača prepustite samo kvalificiranom stručnom osoblju s originalnim rezervnim dijelovima.

Time će se osigurati da ostane zadržana sigurnost usisavača.

⚠ UPOZORENJE Usisavač sadrži prašinu opasnu po zdravlje. Pražnjenje i održavanje, uključujući vađenje spremnika za prašinu, prepustite stručnim osobama. Potrebna je odgovarajuća zaštitna oprema. Ne radite s usisavačem bez čitavog i pažljivo umetnutog filterarskog sustava. Inače možete ugroziti svoje zdravlje.

- Prije uporabe provjerite besprijekorno stanje usisnog crijeva. Pritom ostavite montirano usisno crijevo na usisavaču kako prašina ne bi nehotično izlazila. Inače biste mogli udisati prašinu.
- Usisavač ne koristite za sjedenje. Na taj način možete oštetiti usisavač.
- Pažljivo koristite mrežni kabel i usisno crijevo. Njima možete ugroziti ostale osobe.
- Usisavač ne čistite izravno usmjerenim mlazom vode. Prodiranje vode u gornji dio usisavača povećava opasnost od električnog udara.
- Priključite usisavač na propisno uzemljenu električnu mrežu. Utičnica i produžni kabel moraju imati tehnički ispravan zaštitni vodič.
- Ne upotrebljavajte utičnicu na usisavaču pri mokrom usisavanju ili u vlažnoj okolini. Zbog kontakta s vodom postoji opasnost od kratkog spoja i električnog udara.

Simboli

Sljedeći simboli mogli bi biti od važnosti za uporabu vašeg usisavača. Upamtite simbole i njihovo značenje. Ispravna interpretacija simbola pomoći će vam da bolje i sigurnije upotrebljavate usisavač.

Simboli i njihovo značenje



UPOZORENJE! Treba pročitati sve sigurnosne napomene i upute. Propusti do kojih može doći uslijed nepridržavanja sigurnosnih napomena i uputa mogu uzrokovati električni udar, požar i/ili teške ozljede.



Usisavač klase prašine L prema IEC/EN 60335-2-69 za **suho usisavanje** prašina opasnih po zdravlje s граниčnom vrijednosti ekspozicije > 1 mg/m³



Usisavač nemojte objesiti na kuku dizalice, npr. za transport. Usisavač se ne može transportirati dizalicom. Postoji opasnost od ozljede i oštećenja.

Simboli i njihovo značenje



Usisavač ne koristite za sjedenje ili penjanje. Usisavač se može prevrnuti i oštetiti. Postoji opasnost od ozljede.



Automatsko pokretanje/zaustavljanje

Usisavanje prašina koje nastaju pri radu električnih alata
Usisavač se automatski uključuje i s vremenskom odgodom ponovno se isključuje

①

Isključivanje



Usisavanje

Usisavanje nakupljene prašine



Podatak o dopuštenoj priključnoj snazi priključenog električnog alata (specifično za zemlju)

Opis proizvoda i funkcija

Molimo pogledajte slike na prednjem dijelu priručnika za uporabu.

Namjenska uporaba

Usisavač je namijenjen za skupljanje, usisavanje, odvođenje i odvajanje nezapaljive suhe prašine, nezapaljivih tekućina i mješavine vode i zraka. Usisavač je ispitan na prašinu i odgovara klasi prašine L. Prikladan je za povećane zahtjeve npr. kod primjene u obrtu, industriji i u radionicama.

Usisavači klase prašine L prema IEC/EN 60335-2-69 smiju se upotrebljavati za usisavanje prašina opasnih po zdravlje s граниčnom vrijednosti ekspozicije $> 1 \text{ mg/m}^3$.

S usisavačem radite tek kada ste potpuno ocijenili sve njegove funkcije i ako ih možete provesti bez ograničenja ili se pridržavati odgovarajućih uputa.

Prikazani dijelovi uređaja

Numeriranje prikazanih dijelova odnosi se na prikaz usisavača na stranicama sa slikama.

- (1) Prekidač za biranje načina rada
- (2) Utičnica za električni alat
- (3) Priključak crijeva (funkcija usisavanja)
- (4) Potezna traka
- (5) Kočnica upravljačkog kotača
- (6) Upravljački kotač
- (7) Spremnik
- (8) Rotor

- (9) Zatvarač za gornji dio usisavača
- (10) Gornji dio usisavača
- (11) Držač usisnog crijeva
- (12) Ručka za nošenje
- (13) Priključak crijeva (funkcija ispuhivanja)
- (14) Držač usisnih cijevi
- (15) Usisno crijevo
- (16) Usisni adapter
- (17) Savijena sapnica
- (18) Sapnica za fuge
- (19) Plastična vrećica/vrećica za prašinu^{a)}
- (20) Glavni filter
- (21) Filter za mokro usisavanje
- (22) Predfilter
- (23) Gumena traka
- (24) Traka četke
- (25) Sapnica za podove
- (26) Usisna cijev
- (27) Pritisni gumb
- (28) Ručka predfiltera
- (29) Držač filtra
- (30) Košara filtra
- (31) Otvor za usisavanje
- (32) Kopče za pričvršćivanje plastične vrećice
- (33) Otvor za zrak koji se usisava kroz propusna mjesta
- (34) Crijevo za ispuhivanje^{a)}

a) **Ovaj pribor ne spada u standardni opseg isporuke.**

Tehnički podaci

Usisavač za mokro/suho usisavanje	GAS 12-25 PL	
Kataloški broj		3 601 J7C 1..
Nazivna primljena snaga	W	1250
Frekvencija	Hz	50–60
Zapremnina spremnika (bruto)	l	25
Neto zapremnina (tekućina)	l	15
Zapremnina vrećice za prašinu	l	20
Maks. podtlak ^{A)}		
– Usisavač	kPa	19
– Turbina	kPa	20
Maks. protočna količina ^{A)}		
– Usisavač	l/s	36
– Turbina	l/s	65
Automatsko pokretanje/zaustavljanje		●
Težina ^{B)}	kg	9
Klasa zaštite		⊕/I

Usisavač za mokro/suho usisavanje GAS 12-25 PL

Vrsta zaštite IPX4

- A) izmjereno s usisnim crijevom Ø 35 mm i duljine 3 m
 B) Težina bez mrežnog priključnog voda i bez mrežnog utikača
 Podaci vrijede za nazivni napon [U] od 230 V. U slučaju odstupanja napona i u izvedbama specifičnim za dotičnu zemlju, ovi podaci mogu varirati.

Vrijednosti se mogu razlikovati ovisno o proizvodu i ovisne o uvjetima primjene i okoline. Dodatne informacije na www.bosch-professional.com/wac.

Automatsko pokretanje/zaustavljanje^{A)}

	Nazivni napon	Maksimalna snaga	Minimalna snaga
EU	220–240 V	2050 W	100 W
CH	220–240 V	1050 W	100 W

A) Podatak o dopuštenoj priključnoj snazi priključenog električnog alata (specifično za zemlju)

Informacije o buci i vibracijama

Emisijske vrijednosti buke utvrđene sukladno **EN 60335-2-69**.

Razina buke usisavača prema ocjeni A iznosi obično **76 dB(A)**. Nesigurnost $K = 3$ dB. Razina buke pri radu može prelaziti navedene vrijednosti. **Nosite zaštitu za uši!**

Ukupne vrijednosti vibracija a_h (vektorski zbroj tri pravca) i nesigurnost K utvrđene u skladu s normom **EN 60335-2-69**: $a_h < 2,5 \text{ m/s}^2$, $K = 1,5 \text{ m/s}^2$.

Montaža

- ▶ **Izvućite utikač iz utičnice prije održavanja ili čišćenja usisavača, namještanja uređaja, zamjene pribora ili odlaganja usisavača.** Ove mjere opreza sprječavaju nehотиčno pokretanje usisavača.

Montaža usisnog pribora (vidjeti slike A)

Usisno crijevo **(15)** opremljeno je sustavom spojnica pomoću kojeg se može priključiti usisni pribor (usisni adapter **(16)**, savijena sapnica **(17)**).

Montaža sapnica i cijevi

- Utaknite savijenu sapnicu **(17)** na usisno crijevo **(15)** sve dok se oba pritiska gumba **(27)** usisnog crijeva čujno ne uglove.
- Zatim natakните željeni usisni pribor (sapnica za podove, sapnica za fuge, usisna cijev itd.) na savijenu sapnicu **(17)**.
- Za demontažu pritisnite pritisne gumbе **(27)** prema unutra i razdvojite sastavne dijelove.

Montaža usisnog adaptera

- Utaknite usisni adapter **(16)** na usisno crijevo **(15)** sve dok se oba pritiska gumba **(27)** usisnog crijeva čujno ne uglove.
- Za demontažu pritisnite pritisne gumbе **(27)** prema unutra i razdvojite sastavne dijelove.

Montaža usisnog crijeva**Funkcija usisavanja (vidjeti sliku B1)**



- Utaknite usisno crijevo **(15)** u priključak crijeva **(3)** i okrenite ga do graničnika u smjeru vrtnje .

Napomena: Prilikom usisavanja uslijed trenja prašine u usisnom crijevu i usisnom priboru dolazi do elektrostatskog naboja kojeg korisnik može osjetiti u obliku statičkog pražnjenja (ovisno o okolnim utjecajima i fizičkom osjetu). Općenito tvrtka Bosch preporučuje uporabu antistatičkog usisnog crijeva (pribor) prilikom usisavanja fine prašine i suhih materijala.

Funkcija ispuhivanja (vidjeti sliku B2)

- ▶ **Usisavač ima funkciju ispuhivanja. Ne ispuhujte odlazni zrak na otvorenom. Funkciju ispuhivanja upotrebljavajte samo s čistim crijevom.** Prašina može biti štetna po zdravlje.

Za funkciju ispuhivanja umetnite samo ovdje prikazano crijevo za ispuhivanje **(34)** (pribor) s prikladnim priključkom. Isporučeno usisno crijevo ne smijete koristiti za ispuhivanje.

- Usisavač uključite najmanje 5 s (prekidač za biranje načina rada **(1)** na simbol „Usisavanje“) kako biste očistili usisno crijevo **(15)** od nakupljene prašine.
- Okrenite usisno crijevo **(15)** do graničnika u smjeru vrtnje  i izvucite ga iz priključka crijeva **(3)**.
- Utaknite crijevo za ispuhivanje **(34)** u priključak crijeva **(13)** i okrenite ga do graničnika u smjeru vrtnje .

Vađenje/umetanje predfiltra

Predfilter **(22)** zadržava krupnu prljavštinu i na taj način povećava trajnost glavnog filtra. Morate izvaditi predfilter iz spremnika kada želite očistiti glavni filter.

Uхватite predfilter **(22)** za ručku **(28)** za jednostavno vađenje.

Vađenje predfiltra (vidjeti sliku D1)

- Otvorite zatvarače **(9)** i skinite gornji dio usisavača **(10)** (vidjeti sliku C).
- Izvadite predfilter **(22)** držeći za ručku **(28)** iz spremnika **(7)**.

Umetanje predfiltra (vidjeti sliku D2)

- Umetnite predfilter **(22)** sa strelicom u smjeru priključka crijeva **(3)** u spremnik **(7)**.
- Stavite gornji dio usisavača **(10)** i zatvorite zatvarače **(9)**.

Vađenje/umetanje glavnog filtra**Vađenje glavnog filtra (vidjeti sliku E1)**

- Otvorite zatvarače **(9)** i skinite gornji dio usisavača **(10)** (vidjeti sliku C).
- Okrenite držač filtra **(29)** do graničnika u smjeru vrtnje  i izvadite držač filtra zajedno s glavnim filtrom **(20)** iz gornjeg dijela usisavača **(10)**.

Umetanje glavnog filtra (vidjeti sliku E2)

- Stavite držač filtra (29) zajedno s glavnim filtrom (20) preko košare filtra (30) i okrenite držač filtra (29) do graničnika u smjeru vrtnje .
- Stavite gornji dio usisavača (10) i zatvorite zatvarače (9).

Umetanje/vadenje filtra za mokro usisavanje

Za jednostavnije zbrinjavanje prilikom usisavanja mješavina vode i krute tvari usisavač ima filter za mokro usisavanje (21) koji odvaja tekućinu od krutih tvari.

Umetanje filtra za mokro usisavanje (vidjeti sliku F1)

- Otvorite zatvarače (9) i skinite gornji dio usisavača (10) (vidjeti sliku C).
- Okrenite držač filtra (29) do graničnika u smjeru vrtnje .
- Izvadite držač filtra zajedno s glavnim filtrom (20) iz gornjeg dijela usisavača (10).
- Stavite filter za mokro usisavanje (21) preko košare filtra (30).
- Stavite gornji dio usisavača (10) i zatvorite zatvarače (9).

Vadenje filtra za mokro usisavanje (vidjeti sliku F2)

- Otvorite zatvarače (9) i skinite gornji dio usisavača (10) (vidjeti sliku C).
- Skinite filter za mokro usisavanje (21) s košare filtra (30).
- Stavite držač filtra (29) zajedno s glavnim filtrom (20) preko košare filtra (30) i okrenite držač filtra (29) do graničnika u smjeru vrtnje .
- Stavite gornji dio usisavača (10) i zatvorite zatvarače (9).

Umetanje/vadenje plastične vrećice ili vrećice za prašinu (suho usisavanje)

Za suho usisavanje možete umetnuti plastičnu vrećicu (19) ili vrećicu za prašinu (pribor) u spremnik (7). Time se olakšava zbrinjavanje krupne prljavštine.

Umetanje plastične vrećice (vidjeti slike G1–G3)

- Otvorite zatvarače (9) i skinite gornji dio usisavača (10) (vidjeti sliku C).
- Izvadite predfilter (22) držeći za ručku (28) iz spremnika (7).
- Umetnite plastičnu vrećicu (19) s otvorom za punjenje okrenutim prema gore u spremnik (7). Plastičnu vrećicu pričvrstite ispod otvora za usisavanje (31) pomoću kopči (32).
- Provjerite je li plastična vrećica (19) po čitavoj svojoj dužini naliježe na unutarnju stranu spremnika (7).
- Navucite preostali dio plastične vrećice (19) preko ruba spremnika (7).
- Umetnite predfilter (22) sa strelicom u smjeru priključka crijeva (3) u spremnik (7).
- Stavite gornji dio usisavača (10) i zatvorite zatvarače (9).

Vadenje i zatvaranje plastične vrećice

- Otvorite zatvarače (9) i skinite gornji dio usisavača (10) (vidjeti sliku C).
- Izvadite predfilter (22) držeći za ručku (28) iz spremnika (7).
- Izvucite rub pune plastične vrećice (19) prema natrag iz kopči (32).
- Oprezno izvadite plastičnu vrećicu (19) iz spremnika (7) pazeći da je ne oštetite.
- Pritom pazite da plastična vrećica ne dotakne otvor za usisavanje (31) ili druge oštre predmete.

Zamjena/umetanje vrećice za prašinu (pribor)

- Otvorite zatvarače (9) i skinite gornji dio usisavača (10) (vidjeti sliku C).
- Izvadite predfilter (22) držeći za ručku (28) iz spremnika (7).
- Skinite punu vrećicu za prašinu (19) s priključne priрубnice prema natrag. Zatvaranjem poklopca zatvorite otvor vrećice za prašinu. Izvadite zatvorenu vrećicu za prašinu iz spremnika (7).
- Stavite novu vrećicu za prašinu preko priključne priрубnice usisavača. Provjerite je li vrećica za prašinu po čitavoj svojoj dužini naliježe na unutarnju stranu spremnika (7).
- Umetnite predfilter (22) sa strelicom u smjeru priključka crijeva (3) u spremnik (7).
- Stavite gornji dio usisavača (10) i zatvorite zatvarače (9).

Umetanje gumene trake (mokra usisavanje) (vidjeti sliku H)

Napomena: Zahtjevi za stupanj propuštanja (klasa prašine L) dokazani su samo za suho usisavanje.

- Podignite traku četke (24) prikladnim alatom iz sapnice za podove (25).
- Umetnite gumenu traku (23) u sapnicu za podove (25).

Napomena: Strukturirana strana gumene trake mora biti okrenuta prema van.

Rad

- **Izvucite utikač iz utičnice prije održavanja ili čišćenja usisavača, namještanja uređaja, zamjene pribora ili odlaganja usisavača.** Ove mjere opreza sprječavaju nehotečno pokretanje usisavača.

Pri radu usisavača pazite da su blokirani kotačići za fiksiranje na usisavaču radi zaštite usisavača od nenamjernog pomicanja. Pri rada na odgovarajućoj podlozi provjerite funkciju kotačića.

Puštanje u rad

- **Pridržavajte se mrežnog napona!** Napon izvora struje mora se podudarati s podacima na tipskoj pločici usisavača.

► **Informirajte se o važećim propisima/zakonima u vašoj zemlji u pogledu rukovanja prašinama koje mogu ugroziti zdravlje.**

Usisavač se smije upotrebljavati za usisavanje sljedećih materijala:

- prašina s graničnom vrijednosti ekspozicije > 1 mg/m³

Usisavač se uglavnom ne smije koristiti u prostorijama u kojima postoji opasnost od eksplozije.

Kako bi se zajamčila optimalna usisna snaga, usisno crijevo **(15)** morate uvijek do kraja odmotati s gornjeg dijela usisavača **(10)**.

Suho usisavanje

Napomena: Provjerite jesu li prilikom suhog usisavanja umetnuti predfilter **(22)** i glavni filter **(20)** u usisavač.

Usisavanje nakupljene prašine

- Za **uključivanje** usisavača prekidač za biranje načina rada **(1)** stavite na simbol „Usisavanje“.
- Za **isključivanje** usisavača prekidač za biranje načina rada **(1)** stavite na simbol „Isključivanje“.



Usisavanje prašina koje nastaju pri radu električnih alata (vidjeti sliku I)

- **Ako se u prostoriju vraća odlazni zrak, u prostoriji se mora osigurati dovoljan broj izmjena zraka. Pridržavajte se odgovarajućih nacionalnih propisa.**

U usisavač je ugrađena utičnica sa zaštitnim kontaktom **(2)**. Na nju možete priključiti vanjski električni alat. Pridržavajte se maksimalno dopuštene priključne snage priključenog električnog alata.



- Montirajte usisni adapter **(16)**.
- Usisni adapter **(16)** utaknite u usisni nastavak električnog alata.

Napomena: Prilikom rada s električnim alatima kod kojih je dovod zraka u usisno crijevo neznatan (npr. ubodne pile, brusilice itd.), valja otvoriti otvor za zrak koji se usisava kroz propusna mjesta **(33)** na usisnom adapteru **(16)**. Samo na ovaj način poluautomatsko čišćenje filtra može raditi bez poteškoća.

Okrećite prsten iznad otvora za zrak koji se usisava kroz propusna mjesta **(33)** do maksimalnog otvora.

- Za **puštanje automatskog pokretanja/zaustavljanja usisavača u rad** prekidač za biranje načina rada **(1)** stavite na simbol „Automatsko pokretanje/zaustavljanje“.
- Za **puštanje usisavača u rad** uključite električni alat priključen na utičnicu **(2)**. Usisavač se pokreće automatski.
- Isključite električni alat za **završetak usisavanja**. Funkcija automatskog pokretanja/zaustavljanja nastavlja

s radom do 6 sekundi kako bi se preostala prašina usisala iz usisnog crijeva.

- Za **isključivanje** usisavača prekidač za biranje načina rada **(1)** stavite na simbol „Isključivanje“.



Mokro usisavanje

- **Usisavačem ne usisavajte zapaljive ili eksplozivne tekućine, npr. benzin, ulje, alkohol, otapalo. Ne usisavajte vruće, goruće ili eksplozivne prašine. Ne radite s usisavačem u prostorijama u kojima postoji opasnost od eksplozije.** Prašine, pare ili tekućine mogle bi se zapaliti ili eksplodirati.
- **Usisavač ne smijete koristiti kao pumpu za vodu.** Usisavač je namijenjen za usisavanje zraka i mješavine vode.

Napomena: Provjerite je li prilikom mokrog usisavanja izvađen glavni filter **(20)** iz usisavača.

Radni koraci prije mokrog usisavanja

- Otvorite zatvarače **(9)** i skinite gornji dio usisavača **(10)** (vidjeti sliku C).
- Eventualno izvadite plastičnu vrećicu **(19)** ili vrećicu za prašinu.
- Okrenite držač filtra **(29)** do graničnika u smjeru vrtnje i izvadite držač filtra zajedno s glavnim filtrom **(20)** iz gornjeg dijela usisavača **(10)**.
- Stavite filter za mokro usisavanje **(21)** preko košare filtra **(30)**. Provjerite nalazi li se filter za mikro usisavanje **(21)** u potpunosti preko košare filtra **(30)**.
- Stavite gornji dio usisavača **(10)** i zatvorite zatvarače **(9)**.
- Umetnite gumenu traku **(23)** u sapnicu za podove **(25)**.

Usisavanje tekućina

- Uključite usisavač (prekidač za biranje načina rada **(1)** na simbol „Usisavanje“).

Usisavač je opremljen plovkom. Ako je dosegnuta maksimalna visina punjenja, usisavanje će se zaustaviti.

- Prekidač za biranje načina rada **(1)** stavite na simbol „Isključivanje“.
- Ispraznite spremnik **(7)**.

Nakon mokrog usisavanja radi sprječavanja nastajanja plijesni: (vidi „Čišćenje filtra za mokro usisavanje“, Stranica 211)

Poluautomatsko čišćenje filtra

Čišćenje filtra trebate aktivirati najkasnije kada usisna snaga više nije dovoljna.

Učestalost čišćenja filtra ovisi o vrsti prašine i količini prašine. Kod redovite primjene ostaje dulje vrijeme zadržan maksimalni dobavni učin.

- Isključite usisavač 6–10 sekundi i zatim ga ponovno uključite. Ponovite nekoliko puta uzastopno. Predfilter **(22)** se pri isključivanju čisti udarima zraka.
- Za rad nakon čišćenja filtra ponovno uključite usisavač.

Održavanje i servisiranje

Održavanje i čišćenje

- ▶ **Izvučite utikač iz utičnice prije održavanja ili čišćenja usisavača, namještanja uređaja, zamjene pribora ili odlaganja usisavača.** Ove mjere opreza sprječavaju nehotično pokretanje usisavača.
- ▶ **Usisavač i otvore za hlađenje održavajte čistima kako bi se moglo dobro i sigurno raditi.**

Ako je potrebna zamjena priključnog kabela, tada je treba provesti u **Bosch** servisu ili u ovlaštenom servisu za **Bosch** električne alate kako bi se izbjeglo ugrožavanje sigurnosti.

- ▶ **Prilikom održavanja i čišćenja usisavača nosite masku za zaštitu od prašine.**

Povremeno očistite kućište usisavača vlažnom krpom.

- ▶ **Usisavač ne čistite komprimiranim zrakom.** Filtar ili druge komponente mogle bi se oštetiti.

Najmanje jednom godišnje, proizvođač ili osposobljena osoba treba provesti tehničku provjeru usisavača na prašinu (npr. provjeriti oštećenje filtra, nepropusnost usisavača i besprijekornu funkciju kontrolnih uređaja).

Čišćenje i održavanje nakon usisavanja materijala opasnih po zdravlje

- Sve dijelove koji su mogli doći u dodir s materijalima opasnim po zdravlje smatrajte onečišćenima.
- Temeljito usišite, obrišite ili zabrtvite vanjski dio usisavača prije nego što ga uklonite iz područja s materijalima opasnim po zdravlje.
- Očistite, demontirajte i održavajte usisavač samo ako ne postoji opasnost za vas i druge osobe. Tijekom održavanja i čišćenja nosite osobnu zaštitnu opremu. Izvodite radove u dobro provjetrenoj prostoriji.
- Najprije očistite vanjski dio usisavača prije demontaže.
- Zbrinite sve dijelove usisavača koji se ne mogu zadovoljavajuće očistiti u nepropusnim vrećicama. Pritom se pridržavajte važećih propisa za zbrinjavanje takvog otpada.
- Po završetku radova očistite područje održavanja.

Čišćenje spremnika

Povremeno spremnik (7) obrišite uobičajenim, neabrazivnim sredstvom za čišćenje i zatim ga ostavite da se dobro osuši.

Čišćenje filtra

Redovito pražnjenje spremnika za prašinu i čišćenje filtara jamči optimalnu usisnu snagu. Ako se i nakon toga ne može postići učinak usisavanja, usisavač treba odnijeti na popravak u ovlaštenu servis.



Uklanjanje smetnji

- ▶ **Ako se pojavi smetnja (npr. lom filtra), usisavač trebete odmah isključiti. Prije ponovnog puštanja u rad trebete ukloniti smetnju.**

Čišćenje predfiltra

- Otvorite zatvarače (9) i skinite gornji dio usisavača (10) (vidjeti sliku C).
- Izvadite predfiltrar (22) držeći za ručku (28) iz spremnika (7).
- Istresite predfiltrar (22) iznad prikladne kante za smeće.
- Umetnite predfiltrar (22) sa strelicom u smjeru priključka crijeva (3) u spremnik (7).
- Stavite gornji dio usisavača (10) i zatvorite zatvarače (9).

Čišćenje glavnog filtra

- Otvorite zatvarače (9) i skinite gornji dio usisavača (10) (vidjeti sliku C).
- Okrenite držač filtra (29) do graničnika u smjeru vrtnje  i izvadite držač filtra zajedno s glavnim filtrom (20) iz gornjeg dijela usisavača (10).
- Lamele glavnog filtra (20) iščetkajte mekom četkom. *iii*
- Zamijenite oštećeni glavni filtar (20).
- Stavite držač filtra (29) zajedno s glavnim filtrom (20) preko košare filtra (30) i okrenite držač filtra (29) do graničnika u smjeru vrtnje .
- Stavite gornji dio usisavača (10) i zatvorite zatvarače (9).

Čišćenje filtra za mokro usisavanje

Nakon mokrog usisavanja radi sprječavanja nastajanja plijesni:

- Otvorite zatvarače (9) i skinite gornji dio usisavača (10) (vidjeti sliku C).
- Ostavite gornji dio usisavača (10) da se dobro osuši.
- Skinite filtar za mokro usisavanje (21) s košare filtra (30).
- Filtar za mokro usisavanje (21) isperite pod mlazom vode i zatim ga ostavite da se dobro osuši.
- Stavite filtar za mokro usisavanje (21) preko košare filtra (30).
- Stavite gornji dio usisavača (10) i zatvorite zatvarače (9).

Spremanje i transport (vidjeti sliku J1–J2)

- Namotajte mrežni kabel oko ručke za prenošenje (12).
- Utaknite usisne cijevi (26) u držače (14).
- Omotajte usisno crijevo (15) oko gornjeg dijela usisavača i pričvrstite ga u držač (11).
- Usisavač nosite držeći za ručku za prenošenje (12) ili vucite usisavač na ravnom podu pomoću potezne trake (4) iza sebe.
- Usisavač odložite u suhu prostoriju i zaštitite ga od neovlaštene uporabe.
- Za fiksiranje upravljačkih kotača (6) pritisnite kočnicu upravljačkog kotača (5) prema dolje.

Smetnja	Pomoč
Usisna turbina se ne pokreće.	<ul style="list-style-type: none"> – Proverite mrežni kabel, mrežni utikač, osigurač i utičnicu. <p>Prekidač za biranje načina rada (1) se nalazi na simbolu „Automatsko pokretanje/zaustavljanje“.</p> <ul style="list-style-type: none"> – Stavite prekidač za biranje načina rada (1) na simbol „Usisavanje“ odn. uključite električni alat priključen na utičnicu (2).
Usisna turbina se ponovno ne pokreće nakon pražnjenja spremnika.	<ul style="list-style-type: none"> – Isključite usisavač i pričekajte 5 sekundi, zatim ga ponovno uključite.
Usisna snaga slabi.	<ul style="list-style-type: none"> – Ispraznite spremnik (7). – Uklonite začepljenja iz usisne sapnice, usisne cijevi (26), usisnog crijeva (15) ili glavnog filtra (20). – Zamijenite plastičnu vrećicu (19) ili vrećicu za prašinu. – Ispravno uglavite držač filtra (29). – Ispravno stavite gornji dio usisavača (10) i zatvorite zatvarače (9). – Zamijenite predfilter (22), glavni filter (20) ili filter za mokro usisavanje (21).
Prašina izlazi prilikom usisavanja	<ul style="list-style-type: none"> – Proverite je li glavni filter (20) ispravno umetnut. – Zamijenite glavni filter (20).
Automatika isključivanja (mokra usisavanje) se ne aktivira.	<p>Kod električno nevodljivih tekućina ili stvaranja pjene ne radi automatika isključivanja.</p> <ul style="list-style-type: none"> – Stalno proveravajte stanje napunjenosti.
Poluautomatsko čišćenje filtra ne radi	<ul style="list-style-type: none"> – Ispraznite spremnik (7).

Servisna služba i savjeti o uporabi

Servisna služba odgovorit će na sva vaša pitanja o popravljanju i održavanju ovog proizvoda te o rezervnim dijelovima. Povećane crteže i informacije o rezervnim dijelovima naći ćete i na adresi: www.bosch-pt.com

Tim za savjetovanje o primjeni u tvrtki Bosch rado će vam pomoći sa svim pitanjima o našim proizvodima i njihovom priboru.

Za sva pitanja i narudžbe rezervnih dijelova svakako navedite 10-znamenasti broj artikla naveden na označnoj pločici.

Hrvatski

Robert Bosch d.o.o PT/SHR-BSC
Kneza Branimira 22
10040 Zagreb
Tel.: +385 12 958 051
Fax: +385 12 958 050
E-Mail: RBKN-bsc@hr.bosch.com
www.bosch.hr

Dodatne adrese servisa naći ćete na:

www.bosch-pt.com/serviceaddresses

Zbrinjavanje

Usisavač, pribor i ambalažu treba dovesti na ekološki prihvatljivo recikliranje.



Usisavač ne bacajte u kućni otpad!

Samo za zemlje EU:

Neupotrebljivi usisavači moraju se odvojeno zbrinuti. Koristite predviđene sustave prikupljanja otpada.

Ako se otpadna električna i elektronička oprema nepropisno zbrine, to može imati štetne učinke na okoliš i zdravlje ljudi zbog moguće prisutnosti opasnih tvari.

Eesti

Ohutusnõuded tolmuimejate kasutamisel



Lugege läbi kõik ohutusnõuded ja juhised.

Ohutusnõuete ja juhiste eiramine võib kaasa tuua elektrilöögi, tulekahju ja/või raskeid vigastusi.

Hoidke kõik ohutusnõuded ja juhised edasiseks kasutamiseks hoolikalt alles.

- **Tolmuimejat ei ole lubatud kasutada lastel ja isikutel, kelle füüsilised, vaimsed või tunnetuslikud võimed on piiratud või kellel puuduvad seadme kasutamiseks vajalikud teadmised**

ja kogemused. Vastasel korral tekib valest käsitsemisest põhjustatud kehavigastuste ja varalise kahju oht.

▶ Ärge jätke lapsi järelevalveta.

Sellega tagate, et lapsed ei hakka tolmuimejaga mängima.

▶ **Palun järgige kõiki imetava aine kohta kehtivaid ohutuseeskirju.**

▶ **Ärge imege pöögi- või tammetolmu, kivitolmu ja asbesti.** Nimetatud ained on kantserogeense toimega.

⚠ HOIATUS Kasutage tolmuimejat vaid siis, kui olete saanud selle kasutamise, imetavate ainete ja nende ohutu käitlemise kohta piisavalt teavet. Põhjalik juhendamine hoiab ära vale käsitsemise ja sellest põhjustatud vigastused.

⚠ HOIATUS Tolmuimeja sobib tahkete ainete ning sobivate meetmete rakendamise korral ka vedelike imemiseks. Vedelike sissetungimine suurendab elektrilöögi ohtu.

▶ **Ärge imege tolmuimejaga tule- või plahvatusohtlikke vedelikke, näiteks bensiini, õli, alkoholi, lahusteid.** Ärge imege kuuma, põlevat ega plahvatusohtlikku tolmu. Ärge kasutage tolmuimejat plahvatusohuga ruumides. Tolm, aur ja vedelikud võivad süttida või plahvatada.

⚠ HOIATUS Kasutage pistikupesa ainult kasutusjuhendis kindlaksmääratud eesmärkidel.

⚠ HOIATUS Vahu või vee eraldumise korral lülitage tolmuimeja kohe välja ja tühjendage mahuti. Vastasel korral võib tolmuimeja kahjustada saada.

▶ **TÄHELEPANU!** Tolmuimejat tohib hoida vaid siseruumides.

▶ **TÄHELEPANU!** Puhastage ujukit regulaarselt ja kontrollige, ega see ei ole kahjustada saanud. Vastasel korral võivad tekkida funktsioonihäired.

▶ **Kui tolmuimeja kasutamine niiskes keskkonnas on vältimatu, kasutage rikkevoolukaitselüliti.** Rikkevoolukaitselüliti kasutamine vähendab elektrilöögi ohtu.

▶ **Iga kord enne kasutamist kontrollige üle tolmuimeja, toitejuhe ja pistik.** Kahjustuste tuvastamise korral ärge rakendage tolmuimeajat tööle. Ärge avage tolmuimeajat ise ja laske seda parandada ainult kvalifitseeritud tehnikutel, kes kasutavad originaalvaruosi. Kahjustada saanud tolmuimeja, toitejuhe ja pistik suurendavad elektrilöögi ohtu.

▶ **Veenduge, et te ei sõida üle toitejuhtme ega mulju toitejuhet.** Ärge tõmmake toitejuhtmest, et pistikust pistikupesast eemaldada või tolmuimeajat liigutada. Kahjustada saanud toitejuhe suurendab elektrilöögi ohtu.

▶ **Enne tolmuimeja hooldamist ja puhastamist, seadistamist, lisatarvikute vahetamist ja hoiulepanekut eemaldage tolmuimejast aku.** See ettevaatusabinõu hoiab ära tolmuimeja soovimatu käivitumise.

▶ **Tagage töökohas hea ventilatsioon.**

▶ **Laske tolmuimeajat parandada ainult kvalifitseeritud tehnikutel, kes kasutavad originaalvaruosi.** Sellega on tagatud seadme tööohutus.

⚠ HOIATUS Tolmuimeja sisaldab terviseohtlikku tolmu. Laske tolmuimeajat tühjendada ja hooldada, sealhulgas tolmu kogumisanumaid eemaldada ainult asjaomase kvalifikatsiooniga isikutel. Nõutav on vastav kaitsevarustus. Ärge kasutage puuduliku või valesti paigaldatud filtrisüsteemiga tolmuimeajat. Sellega seate ohtu oma tervisele.

▶ **Enne töölerakendamist veenduge, et imivooliku seisund on veatu.** Seejuures jätke imivoolik tolmuimeja külge, et tolmu kogemata välja ei tuleks. Vastasel korral võite tolmu sisse hingata.

▶ **Ärge kasutage tolmuimeajat istmena.** Vastasel korral võite tolmuimeajat kahjustada.

▶ **Käsitsege toitejuhet ja imivoolikut ettevaatlikult.** Need on teistele inimestele ohtlikud.

▶ **Ärge puhastage tolmuimeajat vahetult tolmuimejale suunatud veejoaga.** Vee sissetungimine tolmuimeja ülaossa suurendab elektrilöögi ohtu.

▶ **Ühendage tolmuimeja nõuetekohaselt maandatud vooluvõrku.** Pistikupesa ja pikenduskaabel peavad olema varustatud töökorras kaitsejuhtiga.

▶ **Ärge kasutage tolmuimeajat olevat pistikupesa märgimisel või niiskes keskkonnas.** Kontakti korral veega on lühise või elektrilöögi oht.

Sümbolid

Järgmised sümbolid võivad olla tolmuimeja kasutamisel olulised. Pidage sümbolid ja nende tähendus mees. Sümbolite õige tõlgendamine aitab teil tolmuimeajat efektiivsemalt ja ohutumalt kasutada.

Sümbolid ja nende tähendus



HOIATUS! Lugege läbi kõik ohutussuunised ja juhised.

Ohutussuuniste ja juhiste eiramine võib kaasa tuua elektrilöögi, tulekahju ja/või rasked vigastused.



Standardi IEC/EN 60335-2-69 kohaselt tolmu klassi L kuuluv imur tervistkahjustava tolmu **kuivimise** jaoks, mille kokkupuute piirväärtus on > 1 mg/m³

Sümbolid ja nende tähendus



Ärge riputage tolmuimejat, nt transportimiseks, kraanakonksu külge. Tolmuimeja ei ole ette nähtud kraanaga tõstmiseks. Tekib vigastuste ja kahjustuste oht.



Ärge kasutage tolmuimejat istme, redeli ega astmelauana. Tolmuimeja võib ümber minna ja kahjustuda. Tekib vigastuste oht.

**Start-/stopp-automaatika**

Elektriliste tööriistadega töötamisel tekkiva tolmu eemaldamine Tolmuimeja lülitub automaatselt sisse ja ajalise viivitusega jälle välja

0

Väljalülitamine**Imemine**

Ladestunud tolmu imemine



Ühendatava elektrilise tööriista lubatud ühendusvõimsus (olenevalt riigist)

Toote ja selle omaduste kirjeldus

Järgige kasutusjuhendi eesmisel osal toodud jooniseid.

Nõuetekohane kasutamine

Imur on ette nähtud mittesüttiva kuiva tolmu, mittesüttivate vedelike ning vee ja õhu segu kogumiseks, imemiseks, teisaldamiseks ning separeerimiseks. Imur on läbinud tolmutehnilise kontrolli ja vastab tolmuklassile L. See sobib tööstuslikul kasutamisel, nt käsitööstuses, tööstuses ja töökodades, tekkiva suurema koormuse jaoks.

Standardi IEC/EN 60335-2-69 kohaselt tolmu klassi L kuuluvaid imureid tohib kasutada ainult tervistkahjustava tolmu imemiseks ja äratõmbeks, mille kokkupuute piirväärtus on $> 1 \text{ mg/m}^3$.

Kasutage tolmuimejat üksnes siis, kui teil on täielik ülevaade selle kõikidest funktsioonidest ning suudate seda kasutada piiranguteta või kui olete saanud asjakohase väljaõppe.

Komponendid

Kujutatud komponentide numeratsiooni aluseks on jooniselehekülgedel toodud tolmuimeja kujutis.

- (1) Töörežiimi valikulüliti
- (2) Elektrilise tööriista pistikupesa
- (3) Vooliku kinnituskoht (imemisfunktsioon)
- (4) Tõmberihm
- (5) Juhtrulli pidur
- (6) Juhtrull
- (7) Anum
- (8) Ratas
- (9) Tolmuimeja ülaosa sulgur
- (10) Tolmuimeja ülaosa
- (11) Imivooliku hoidik
- (12) Kandepide
- (13) Vooliku kinnituskoht (väljapuhkefunktsioon)
- (14) Imitorude hoidik
- (15) Imivoolik
- (16) Imiadapter
- (17) Kõverdatud otsak
- (18) Vuugiotsak
- (19) Plastkott/tolmukott^{a)}
- (20) Põhifilter
- (21) Märgifilter
- (22) Eelfilter
- (23) Kummihuul
- (24) Harjariba
- (25) Põrandaotsak
- (26) Imitoru
- (27) Surunupp
- (28) Eelfiltri haardepide
- (29) Filtrihoidik
- (30) Filtrikorv
- (31) Imiava
- (32) Klamber plastkoti kinnitamiseks
- (33) Väärõhuava
- (34) Väljapuhkevoolik^{a)}

a) See tarvik ei kuulu standard-tarnekomplekti.

Tehnilised andmed

Märg-/kuivimur	GAS 12-25 PL	
Tootenumber	3 601 J7C 1..	
Nimisisendvõimsus	W	1250
Sagedus	Hz	50–60
Mahuti maht (bruto)	l	25
Netomaht (vedelik)	l	15
Tolmukoti maht	l	20

Märg-/kuivimur	GAS 12-25 PL	
Max alarõhk ^{A)}		
– Imur	kPa	19
– Turbiin	kPa	20
Max läbivooluhulk ^{A)}		
– Imur	l/s	36
– Turbiin	l/s	65
Start-/stopp-automaatika		●
Kaal ^{B)}	kg	9
Kaitseklass		⊕/I
Schutzart		IPX4

A) mõõdetud 3 m pikkuse Ø 35 mm imivoolikuga

B) Kaal ilma võrgujuhtme ja võrgupistikuta

Andmed kehtivad nimipingel [U] 230 V. Teistsuguste pingete ja kasutusriigis spetsiifiliste mudelite puhul võivad toodud andmed varieeruda.

Väärtused võivad olenevalt tootest varieeruda ja oleneda kasutus- ning keskkonnatingimustest. Täiendav teave veebisaidil www.bosch-professional.com/wac.

Start-/stopp-automaatika ^{A)}			
	Nimipinge	Maksimumvõimsus	Miinumvõimsus
EL	220–240 V	2050 W	100 W
CH	220–240 V	1050 W	100 W

A) Ühendatava elektrilise tööriista lubatud ühendusvõimsus (olenevalt riigist)

Andmed müra/vibratsiooni kohta

Mürapäastuväärtused on määratud vastavalt normile **EN 60335-2-69**.

Tolmuimeja A-korrektsooniga helirõhutase on tavaliselt **76 dB(A)**. Mõõtemääramatus $K = 3$ dB. Töötamisel võib müratase nimetatud väärtusi ületada. **Kandke kuulmiskaitset!**

Vibratsiooni koguväärtused a_h (kolme suuna vektorsumma) ja mõõtemääramatus K , määratud vastavalt **EN 60335-2-69**:
 $a_h < 2,5 \text{ m/s}^2$, $K = 1,5 \text{ m/s}^2$.

Paigaldus

- ▶ **Enne tolmuimeja hooldamist ja puhastamist, seadistamist, lisatarvikute vahetamist ja hoialepanekut eemaldage tolmuimejast aku.** See ettevaatusabinõu hoiab ära tolmuimeja soovimatu käivitumise.

Imitarvikute paigaldamine (vt jn A)

Imivoolik (15) on varustatud klamberkinnituse süsteemiga, mille abil saab ühendada imitarvikuid (imemisadapter (16), kõverdatud otsak (17)).

Otsakute ja torude paigaldamine

- Asetage kõverdatud otsak (17) imivoolikule (15), kuni mõlemad imivooliku surunupud (27) kuuldavalt fikseeruvad.
- Lükake seejärel soovitud imitarvik (põrandaotsak, vuugiotsak, imitoru jms) tugevalt kõverdatud otsakule (17).
- Eemaldamiseks suruge surunupud (27) sisse ja lahutage elemendid omavahel.

Tolmueemaldusadapteri paigaldamine

- Asetage imemisadapter (16) imivoolikule (15), kuni mõlemad imivooliku surunupud (27) kuuldavalt fikseeruvad.
- Eemaldamiseks suruge surunupud (27) sisse ja tõmmake adapter lahti.

Imivooliku paigaldamine

Imifunktsioon (vt jn B1)

- Lükake imivoolik (15) voolikukinnituse (3) ja pöörake pöörlemissuunas kuni lõpuni .



Märkus: Tolmu imemisel tekib tolmu hõõrdumise tõttu imivoolikus ja -tarvikutes elektrostaatiline laeng, mida kasutaja võib tajuda staatilise laengu lahendusena (olenevalt keskkonnamojudest ja füüsilisest tundlikkusest).

Põhimõtteliselt soovitab Bosch kasutada peene tolmu ja kuivade materjalide imemisel antistaatilist imivoolikut (lisavarustus).

Väljapuhkefunktsioon (vt jn B2)

- ▶ **Tolmuimejal on ka väljapuhkefunktsioon. Ärge puhuge heitõhku väliskeskonda. Kasutage väljapuhkefunktsiooniks ainult puhast voolikut.** Tolm võib olla tervistkahjustav.

Kasutage väljapuhkefunktsiooni ainult siin kujutatud väljapuhkevoolikuga (34) (lisavarustus) ja sobiva kiinnituskohaga. Tarnekomplekti kuuluvat imivoolikut ei tohi kasutada väljapuhkeks.

- Lülitage tolmuimeja vähemalt 5 s sisse (töörežiimi valikulüliti (1) sümbolil „Imemine“), et puhastada imivoolik (15) sinna ladestunud tolmu.
- Pöörake imivoolik (15) pöörlemissuunas  lõpuni ja tõmmake voolikukinnitusest (3) välja.
- Asetage väljapuhkevoolik (34) vooliku kinnituskohale (13) ja pöörake seda pöörlemissuunas kuni toeni .

Eelfiltri eemaldamine/paigaldamine

Eelfilter (22) püüab kinni jämeda mustuse ja suurendab sellega põhifiltri kasutusiga. Kui soovite põhifiltrit puhastada, peate eelfiltri mahutist välja võtma. Lihtsamaks eemaldamiseks haarake (22) eelfiltrit haardepidemest (28).

Eelfiltri eemaldamine (vt jn D1)

- Avage sulgurid (9) ja võtke tolmuimeja ülaosa (10) ära (vt jn C).

- Võtke eelfilter (22) haardepidemest (28) haarates anumast (7) välja.

Eelfiltri paigaldamine (vt jn D2)

- Asetage eelfilter (22) noolega vooliku kinnituskoha (3) suunas anumasse (7).
- Asetage tolmuimeja ülaosa (10) kohale ja kinnitage sulgurid (9).

Põhifiltri eemaldamine/paigaldamine

Põhifiltri eemaldamine (vt jn E1)

- Avage sulgurid (9) ja võtke tolmuimeja ülaosa (10) ära (vt jn C).
- Pöörake filtrihoidik (29) pöörlemissuunas  lõpuni ja võtke hoidik koos põhifiltriga (20) tolmuimeja ülaosast (10) välja.

Põhifiltri paigaldamine (vt jn E2)

- Pange filtrihoidik (29) koos põhifiltriga (20) filtrikorvile (30) ja pöörake filtrihoidik (29) pöörlemissuunas  lõpuni.
- Asetage tolmuimeja ülaosa (10) kohale ja kinnitage sulgurid (9).

Märgfiltri paigaldamine/eemaldamine

Vee ja tahkete ainete segude imemisel kasutage jäätmekäitluse hõlbustamiseks märgfiltrit (21), mis eraldab tahketest ainetest vedelikku.

Märgfiltri paigaldamine (vt jn F1)

- Avage sulgurid (9) ja võtke tolmuimeja ülaosa (10) ära (vt jn C).
- Pöörake filtrihoidik (29) pöörlemissuunas  lõpuni ja võtke see koos põhifiltriga (20) tolmuimeja ülaosast (10) välja.
- Asetage märgfilter (21) üleni filtrikorvile (30).
- Asetage tolmuimeja ülaosa (10) kohale ja kinnitage sulgurid (9).

Märgfiltri eemaldamine (vt jn F2)

- Avage sulgurid (9) ja võtke tolmuimeja ülaosa (10) ära (vt jn C).
- Tõmmake märgfilter (21) filtrikorvilt (30) maha.
- Pange filtrihoidik (29) koos põhifiltriga (20) filtrikorvile (30) ja pöörake filtrihoidik (29) pöörlemissuunas  lõpuni.
- Asetage tolmuimeja ülaosa (10) kohale ja kinnitage sulgurid (9).

Plastkoti või tolmutuki paigaldamine/eemaldamine (kuivimemine)

Kuivimemiseks võite plastkoti (19) või tolmutuki (lisavarustus) mahutisse (7) asetada. See lihtsustab jämeda mustuse jäätmekäitlust.

Plastkoti paigaldamine (vt pilte G1–G3)

- Avage sulgurid (9) ja võtke tolmuimeja ülaosa (10) ära (vt jn C).
- Võtke eelfilter (22) haardepidemest (28) haarates anumast (7) välja.
- Asetage plastkott (19) mahutisse (7) täiteavaga üleval. Kinnitage plastkott imiava (31) alla klambritega (32).
- Kontrollige, et plastkott (19) liibuks täielikult mahuti (7) seintele.
- Pöörake plastkoti (19) äär üle mahuti (7) serva.
- Asetage eelfilter (22) noolega vooliku kinnituskoha (3) suunas anumasse (7).
- Asetage tolmuimeja ülaosa (10) kohale ja kinnitage sulgurid (9).

Plastkoti eemaldamine ja sulgemine

- Avage sulgurid (9) ja võtke tolmuimeja ülaosa (10) ära (vt jn C).
- Võtke eelfilter (22) haardepidemest (28) haarates anumast (7) välja.
- Tõmmake täis plastkoti (19) serv tahapoole, klambritest (32) lahti.
- Võtke plastkott (19) ettevaatlikult mahutist (7) välja.
- Jälgige sealjuures, et plastkott ei puutuks vastu imiava (31) või muid teravaid esemeid.

Tolmutuki (lisavarustus) vahetamine/paigaldamine

- Avage sulgurid (9) ja võtke tolmuimeja ülaosa (10) ära (vt jn C).
- Võtke eelfilter (22) haardepidemest (28) haarates anumast (7) välja.
- Tõmmake täis tolmutuk (19) ühendusäärikult tahapoole maha. Sulgege tolmutuki ava, pöörates kaane ümber. Võtke suletud tolmutuk mahutist (7) välja.
- Suruge uus tolmutuk tolmuimeja ühendusäärikule. Kontrollige, et tolmutuk liibuks kogu pikkuses mahuti (7) siseseinale.
- Asetage eelfilter (22) noolega vooliku kinnituskoha (3) suunas anumasse (7).
- Asetage tolmuimeja ülaosa (10) kohale ja kinnitage sulgurid (9).

Kummihuule paigaldamine (märgimemine) (vt jn H)

Suunis: Vastavus läbilaskeastmele (tolmuklass L) esitatud nõuetele on tõendatud ainult kuivimemise korral.

- Võtke harjariba (24) sobivat tööriista kasutades pöörandaotsakust (25) välja.
- Asetage kummihuul (23) pöörandaotsakusse (25).

Suunis: kummihuule struktureeritud pool peab olema väljaspool.

Kasutamine

- ▶ Enne tolmuimeja hooldamist ja puhastamist, seadistamist, lisatarvikute vahetamist ja

hoiulepanekut eemaldage tolmuimejast aku. See ettevaatusabinõu hoiab ära tolmuimeja soovimatut käivitumise.

Pidage tolmuimeja kasutamisel meeles, et selle tõkisirullikud on blokeeritud, et kaitsta tolmuimeajat veeremahakkamise eest. Kontrollige, kas rullikud on töökorras, enne kasutamist vastaval pinnal.

Seadme kasutuselevõtt

- ▶ **Pöörake tähelepanu võrgupingele!** Võrgupinge peab vastama elektrilise tolmuimeja tüübisildil märgitud pingele.
- ▶ **Viige ennast kurssi riiklike tervistkahjustava tolmu käitlemist sätestavate eeskirjade/seadustega.**

Tolmuimeja sobib järgmist materjalide imemiseks ja eemaldamiseks:

- Tolmud mõjutuspiiranguga > 1 mg/m³

Tolmuimejat ei tohi põhimõtteliselt kasutada plahvatusohtlikes ruumides.

Optimaalse imivõime tagamiseks peate imivooliku (15) alati täielikult tolmuimeja ülasaalt (10) maha kerima.

Kuiva tolmu imemine

Suunis: kontrollige, et kuivimisel oleks tolmuimejasse paigaldatud nii eelfilter (22) kui ka põhifilter (20).

Ladestunud tolmu endasse imemine

- Tolmuimeja **sisselülitamiseks** seadke töörežiimi valikulüliti (1) sümboolile „Imemine“.
- Tolmuimeja **väljalülitamiseks** seadke töörežiimi valikulüliti (1) sümboolile „Väljalülitamine“.



①

Töötavate elektriliste tööriistade tekitava tolmu eemaldamine (vt jn I)

- ▶ **Kui heitõhk juhatakse ruumi tagasi, peab ruumi õhuvahetuse määr olema piisav. Järgige vastavaid siseriiklikke eeskirju.**

Tolmuimejasse on integreeritud kaitsekontaktiga pistikupesa (2). Sellega saate ühendada välise elektrilise tööriista. Järgige ühendatava elektrilise tööriista maksimaalset lubatud ühendusvõimsust.



- Paigaldage tolmuemaldusadapter (16).
- Asetage tolmuemaldusadapter (16) elektrilise tööriista tolmuemaldusotsakusse.

Suunis: töötamisel elektriliste tööriistadega, mille õhu juurdevool imivoolikusse on väike (nt tikksaad, lihviad jms) tuleb väärohuava (33) tolmuemaldusadapteril (16) lahti teha. Ainult nii saab poolautomaatne filtripuhastus veatult töötada.

Pöörake selleks väärohuava (33) kohal olevat rõngast, kuni ava on maksimaalne.

- Tolmuimeja **start-/stopp-automaatika kasutuselevõtuks** seadke töörežiimi  1+

valikulüliti (1) sümboolile „Start-/stopp-automaatika“.

- Tolmuimeja **kasutuselevõtuks** lülitage pistikupessa (2) ühendatud elektriline tööriist sisse. Tolmuimeja käivitub automaatselt.
- **Tolmu eemaldamise lõpetamiseks** lülitage elektriline tööriist välja. Start-/stopp-automaatika järeljooksufunktsioon töötab veel kuni 6 sekundit, et eemaldada imivoolikust tolmuäägid.
- Tolmuimeja **väljalülitamiseks** seadke töörežiimi valikulüliti (1) sümboolile „Väljalülitamine“.

①

Märgimemine

- ▶ **Ärge imege tolmuimejaga tule- või plahvatusohtlikke vedelikke, näiteks bensiini, õli, alkoholi, lahusteid. Ärge imege kuuma, põlevat ega plahvatusohtlikku tolmu. Ärge kasutage tolmuimeajat plahvatusohuga ruumides.** Tolm, aur ja vedelikud võivad süttida või plahvatada.

- ▶ **Tolmuimejat ei tohi kasutada veepumbana.**

Tolmuimeja on ette nähtud vee- ja õhusegu äraimemiseks.

Suunis: kontrollige, et märgimemisel on põhifilter (20) tolmuimejast eemaldatud.

Töösammud märgimemisel

- Avage sulgurid (9) ja võtke tolmuimeja ülasaalt (10) ära (vt jn C).
- Eemaldage vajaduse korral plastkott (19) või tolmu kott.
- Pöörake filtrihoidik (29) pöörlemissuunas  lõpuni ja võtke hoidik koos põhifiltriga (20) tolmuimeja ülasaalt (10) välja.
- Asetage märgifilter (21) üleni filtrikorvile (30). Kontrollige, et märgifilter (21) katab täielikult filtrikorvi (30).
- Asetage tolmuimeja ülasaalt (10) kohale ja kinnitage sulgurid (9).
- Asetage kummihüül (23) põrandaotsakusse (25).

Vedelike imemine

- Lülitage imur sisse (töörežiimi valikulüliti (1) sümboolile „Imemine“).

Imuril on ujuk. Kui maksimaalne täitekõrgus on saavutatud, siis imemine seiskub.

- Seadke töörežiimi valikulüliti (1) sümboolile „Väljalülitamine“.
- Tühjendage mahuti (7).

Hallituse tekkimise vältimiseks pärast märgimemist: (vaadake „Märgifiltri puhastamine“, Lehekülj 218)

Poolautomaatne filtripuhastus

Hiljemalt siis, kui imemisvõimsus ei ole enam piisav, tuleb aktiveerida filtripuhastus.

Filtri puhastamise sagedus oleneb tolmu liigist ja kogusest. Filtripuhastuse korrapärasel kasutamisel väheneb maksimaalne tõhusus aeglasemalt.

- Lülitage tolmuimeja 6–10 sekundiks välja ning seejärel jälle sisse. Korrake seda mitu korda järjest.
- Eelfiltrit (**22**) puhastatakse väljalülitamisel tekkivate õhulöökidega.
- Et jätkata pärast filtri puhastamist tööd, lülitage tolmuimeja jälle sisse.

Hooldus ja korrashoid

Hooldus ja puhastamine

- ▶ **Enne tolmuimeja hooldamist ja puhastamist, seadistamist, lisatarvikute vahetamist ja hoiulepanekut eemaldage tolmuimejast aku.** See ettevaatusabinõu hoiab ära tolmuimeja soovimatu käivitumise.
- ▶ **Veatu ja ohutu töö tagamiseks hoidke tolmuimeja ja selle ventilatsioonivad puhtad.**

Kui on vaja vahetada ühendusjuhet, laske seda ohutuskaalutlustel teha **Bosch**-il või **Bosch**-i elektriliste tööriistade volitatud klienditeenindusel.

- ▶ **Kandke tolmuimeja hooldamisel ja puhastamisel tolmukaitsemaski.**

Puhastage tolmuimeja korpust aeg-ajalt niiske lapiga.

- ▶ **Ärge puhastage imurit suruõhuga.** Filtrit ja muid komponente võidakse vigastada.

Vähemalt kord aastas tuleb lasta tootjal või instrueeritud isikul kontrollida tolmuimejat tolmutehniliselt (nt filtril vigastuste puudumist, tolmuimejal lekete puudumist ja kontrollseadiste talitluse laitmatust).

Puhastamine ja hooldus pärast terviskahjustavate ainete imemist

- Käsitlege kõiki osi, mis võisid terviskahjustavate ainetega kokku puutuda, saastatutena.
- Enne terviskahjustavate ainetega piirkonnast eemaldamist imege, pühkige põhjalikult puhtaks või tihendage tolmuimeja väljastpoolt.
- Puhastage, võtke tolmuimeja lahti ja hooldage seda ainult siis, kui seda on võimalik teie ja teiste isikute suhtes ohutult teha. Kandke hooldamise ja puhastamise ajal isiklikku kaitsevarustust. Tehke töid ainult hästi ventileeritud ruumides.
- Puhastage tolmuimeja enne selle lahtivõtmist kõigepealt väljastpoolt.
- Saatke kõik tolmuimeja osad, mida ei saa rahuldavalt puhastada, mitteläbilaskvates kottides jäätmekäitlusele. Järgige sealjuures kehtivaid selliste jäätmete jäätmekäitluseeskirju.
- Puhastage tööde lõpetamise järel hooldamispiirkond.

Mahuti puhastamine

Pühkige anumad (**7**) aeg-ajalt standardse, mitteabrasiiivse puhastusvahendiga ja laske kuivada.

Filtrite puhastamine

Tolmumahuti korrapärane tühjendamine ja filtrite puhastamine tagab optimaalse imemisvõimsuse. Kui imemisvõimsus ei ole seejärel siiski piisav, toimetage tolmuimeja klienditeenindusse.

Eelfiltri puhastamine

- Avage sulgurid (**9**) ja võtke tolmuimeja ülaosa (**10**) ära (vt jn **C**).
- Võtke eelfilter (**22**) haardepidemest (**28**) haarates anumast (**7**) välja.
- Raputage eelfilter (**22**) prügianuma kohal tühjaks.
- Asetage eelfilter (**22**) noolega vooliku kinnituskoha (**3**) suunas anumasse (**7**).
- Asetage tolmuimeja ülaosa (**10**) kohale ja kinnitage sulgurid (**9**).

Põhifiltri puhastamine

- Avage sulgurid (**9**) ja võtke tolmuimeja ülaosa (**10**) ära (vt jn **C**).
- Pöörake filtrihoidik (**29**) pööramissuunas lõpuni ja võtke see koos põhifiltriga (**20**) tolmuimeja ülaosast (**10**) välja.
- Harjake põhifiltri (**20**) lamelle pehme harjaga. või Vahetage kahjustatud põhifilter (**20**) välja.
- Vajutage filtrihoidik (**29**) koos põhifiltriga (**20**) filtrikorvile (**30**) ja pöörake filtrihoidik (**29**) pöörlemissuunas kuni lõpuni.
- Asetage tolmuimeja ülaosa (**10**) kohale ja kinnitage sulgurid (**9**).

Märgfiltri puhastamine

Märgimise järel hallituse tekkimise vältimiseks

- Avage sulgurid (**9**) ja võtke tolmuimeja ülaosa (**10**) ära (vt jn **C**).
- laske tolmuimeja ülaosal (**10**) põhjalikult kuivada.
- Tõmmake märgfilter (**21**) filtrikorvilt (**30**) maha.
- Peske märgfiltrit (**21**) voolava veega ja laske seejärel korralikult kuivada.
- Asetage märgfilter (**21**) üleni filtrikorvile (**30**).
- Asetage tolmuimeja ülaosa (**10**) kohale ja kinnitage sulgurid (**9**).

Hoiulepanek ja transport (vt jn J1–J2)

- Kerige võrgukaabel ümber kandesanga (**12**).
- Pange imitorud (**26**) hoidikusse (**14**).
- Pange imivoolik (**15**) tolmuimeja ülaosa ümber hoidikusse (**11**).
- Kandke tolmuimejat kandesangast (**12**) või tõmmake tolmuimejat siledal pinnal enda järel tõmberihmast (**4**) haarates.
- Hoidke tolmuimejat kuivas ruumis, kuhu ei pääse kõrvalised isikud.
- Juhtrataste (**6**) fikseerimiseks vajutage alla rattapidur (**5**).

Törgete kõrvaldamine

- **Törke tekkimise korral (nt filtri purunemine) tuleb tolmuimeja kohe välja lülitada. Enne uuesti kasutamist tuleb törge kõrvaldada.**

Probleem	Kõrvaldamine
Imiturbiin ei hakka tööle.	<ul style="list-style-type: none"> – Kontrollige võrgukaablit, võrgupistikut, kaitset ja pistikupesa. Töörežiimi valikulüliti (1) on asendis „Start-/stopp-automaatika“. – Seadke töörežiimi valikulüliti (1) sümbolile „Imimine“ või lülitage pistikupessa (2) ühendatud elektriline tööriist sisse.
Imiturbiin ei hakka pärast mahuti tühjendamist tööle.	<ul style="list-style-type: none"> – Lülitage tolmuimeja välja ning oodake 5 sekundit, seejärel lülitage uuesti sisse.
Imemisjõud väheneb.	<ul style="list-style-type: none"> – Tühjendage mahuti (7). – Kõrvaldage ummistused imiotsakust, imitorust (26), imivoolikust (15) või põhifiltrist (20). – Pange sisse uus plastkott (19) või tolmuikott. – Fikseerige filtrihoidik (29) korralikult. – Asetage tolmuimeja ülaosa (10) õigesti kohale ja kinnitage sulgurid (9). – Vahetage eelfilter (22), põhifilter (20) või märgfilter (21).
Tolmu väljapihkumine imemisel	<ul style="list-style-type: none"> – Kontrollige, kas põhifilter (20) on õigesti paigaldatud. – Vahetage põhifilter (20).
Väljalülitusautomaatika (märgimisel) ei rakendu.	<p>Elektrit mittejuhtivate vedelike korral või vahu moodustumisel väljalülitusautomaatika ei tööta.</p> <ul style="list-style-type: none"> – Kontrollige pidevalt täitetaset.
Poolautomaatne filtripuhastus ei tööta.	<ul style="list-style-type: none"> – Tühjendage mahuti (7).

Klienditeenindus ja kasutusala nõustamine

Müügiesindajad annavad vastused toote paranduse ja hooldusega ning varuosadega seotud küsimustele. Teavet detailjooniste ja varuosade kohta leiate:

www.bosch-pt.com

Vastuse tooteid ja tarvikuid puudutavatele küsimustele saate Boschi rakendusnõustajatelt.

Palume päringutele ja varuosatellimustele märkida tingimata 10-kohaline tootekood, mille leiate toote tüübisildilt.

Eesti Vabariik

Teeninduskeskus

Tel.: (+372) 6549 575

Faks: (+372) 6549 576

E-posti: service-pt@lv.bosch.com

Muud teenindusaadressid leiate:

www.bosch-pt.com/serviceaddresses

Kasutuskõlbmatuks muutunud seadmete käitlus

Tolmuimeja, tarvikud ja pakendid tuleb suunata keskkonnasäästlikult ringlussevõttu.



Ärge visake tolmuimejat olmejäätmete hulka!

Üksnes EL liikmesriikidele:

Kasutuselt kõrvaldatud imurid tuleb eraldi jäätmekäitlusse suunata. Kasutage selleks ettenähtud kogumissüsteeme.

Mittesihipärasel kõrvaldamisel võivad vanad elektri- ja elektroonikaseadmed võimalike ohtlike ainete sisalduse tõttu kahjustada keskkonda ja inimeste tervist.

Latviešu

Drošības noteikumi vakuumsūcējiem



Izlasiet drošības noteikumus un norādījumus lietošanai. Drošības noteikumu un norādījumu neievērošana var izraisīt aizdegšanos un būt par cēloni elektriskajam triecienam vai nopietnam savainojumam.

Pēc izlasīšanas uzglabājiet šos noteikumus turpmākai izmantošanai.

- **Šis vakuumsūcējs nav paredzēts, lai to lietotu bērni un personas ar**

ierobežotām fiziskajām, sensorajām vai garīgajām spējām vai ar nepietiekošu pieredzi un zināšanām. Pretējā gadījumā pastāv savainošanās briesmas izstrādājuma nepareizas lietošanas dēļ.

- ▶ **Uzraugiet bērņus.** Tas ļaus nodrošināt, lai bērni nerotaļātos ar vakuumsūcēju.
- ▶ **Ievērojiet visus drošības noteikumus, kas attiecas uz nosūcamajiem materiāliem.**
- ▶ **Neuzsūciet skābarža un ozola koksnes putekļus, akmeņus putekļus vai azbestu.** Šīs vielas tiek uzskatītas par kancerogēnām.

⚠ BRĪDINĀJUMS Lietojiet vakuumsūcēju tikai tad, ja Jūsu rīcībā ir pietiekoši daudz informācijas par tā lietošanu, par uzsūcamajām vielām un par šo vielu drošu utilizēšanu. Rūpīgi iepazīstieties ar izstrādājumu, samazinās nepareizas apiešanās un savainošanās risks.

⚠ BRĪDINĀJUMS Vakuumsūcējs ir paredzēts sausu vielu uzsūkšanai, taču, veicot vajadzīgus pasākumus, to var lietot arī šķidrumu uzsūkšanai. Vakuumsūcējā iekļūstot šķidrumam, pieaug elektriskā trieciena saņemšanas risks.

- ▶ **Nelietojiet vakuumsūcēju, lai nosūktu uzliesmojošus vai sprādzienbīstamus šķidrumus, piemēram, benzīnu, eļļu, spirtu vai šķīdinātāju.** Nelietojiet vakuumsūcēju, lai nosūktu karstus, degošus vai sprādzienbīstamus putekļus. Nedarbiniet vakuumsūcēju sprādzienbīstamās telpās. Putekļi, izgarojumi vai šķidrums var uzliesmot vai sprāgt.

⚠ BRĪDINĀJUMS Izmantojiet kontaktligzdu tikai lietošanas pamācībā norādītajiem mērķiem.

⚠ BRĪDINĀJUMS Nekavējoties izslēdziet vakuumsūcēju, ja no tā sāk izplūst putas vai ūdens, un tad iztukšojiet tvertni. Pretējā gadījumā vakuumsūcējs var tikt bojāts.

- ▶ **UZMANĪBU!** Vakuumsūcēju drīkst uzglabāt tikai telpās.
- ▶ **UZMANĪBU!** Regulāri tīriet pludiņu un pārbaudiet, vai tas nav bojāts. Pretējā gadījumā var tikt nelabvēlīgi ietekmētas tā funkcijas.
- ▶ **Ja vakuumsūcēju tomēr ir nepieciešams lietot vietās ar paaugstinātu mitrumu, izmantojiet tā pievienošanai noplūdes strāvas aizsargreleju.** Lietojot noplūdes strāvas aizsargreleju, samazinās elektriskā trieciena saņemšanas risks.
- ▶ **Ik reizi pirms lietošanas pārbaudiet vakuumsūcēju, tā elektrokabeli un kontaktdakšu.** Atklājot bojājumu,

pārtrauciet vakuumsūcēja lietošanu, līdz bojājums tiek novērsts. **Nemēģiniet atvērt vakuumsūcēju saviem spēkiem, bet nodrošiniet, lai to remontētu kvalificēts speciālists, nomainīti lietot vienīgi oriģinālās rezerves daļas.** Bojājums vakuumsūcējā, tā elektrokabelī vai kontaktdakšā paaugstina elektriskā trieciena saņemšanas risku.

- ▶ **Nepārbrauciet un nesaspiediet vakuumsūcēja elektrokabeli. Nevelciet aiz elektrokabeļa, ja vēlaties atvienot vakuumsūcēja kontaktdakšu no elektrotīkla kontaktligzdas vai pārvietot vakuumsūcēju.** Ja ir bojāts elektrokabelis, pieaug risks saņemt elektrisko triecienu.
- ▶ **Atvienot vakuumsūcēja kontaktdakšu no elektrotīkla kontaktligzdas pirms vakuumsūcēja apkalpošanas, tīrīšanas vai iestatišanas, piederumu nomainīšanas vai novietošanas uzglabāšanai.** Šāds piesardzības pasākums ļauj novērst vakuumsūcēja nejaūšu ieslēgšanos.
- ▶ **Parūpējieties, lai darba telpa tiktu labi vēdināta.**
- ▶ **Nodrošiniet, lai vakuumsūcēju remontētu kvalificēts speciālists, nomainīti lietot vienīgi oriģinālās rezerves daļas.** Vienīgi tā ir iespējams panākt vakuumsūcēja ilgstošu un nevainojamu darbību bez atteikumiem.

⚠ BRĪDINĀJUMS Vakuumsūcējs satur veselībai kaitīgus putekļus. Nodrošiniet, lai vakuumsūcēja iztukšošanu un apkopi, tai skaitā putekļu savācējvertnes noņemšanu veiktu vienīgi kvalificēts personāls. Strādājot ar vakuumsūcēju, nepieciešams lietot atbilstošu aizsargaprīkojumu. Nedarbiniet vakuumsūcēju, ja tas nav pilnā apjomā aprīkots ar filtru sistēmu. Tas var būt bīstami veselībai.

- ▶ **Pirms vakuumsūcēja iedarbināšanas pirmo reizi pārliecinieties, ka tā uzsūkšanas šļūtene ir nevainojamā stāvoklī. Pievienojiet uzsūkšanas šļūteni vakuumsūcējam, lai no tā nejaūši neizbirtu iesūktie putekļi.** Izbirušie putekļi var tikt ieelpoti.
- ▶ **Nesēdīet uz vakuumsūcēja.** Tas var instrumentu sabojāt.
- ▶ **Ievērojiet piesardzību, lietojot vakuumsūcēja elektrokabeli un uzsūkšanas šļūteni.** Pretējā gadījumā var tikt apdraudētas citas personas.
- ▶ **Nelietojiet vakuumsūcēja tīrīšanai tieši uz to virzītu ūdens strūklu.** Ūdenim iekļūstot vakuumsūcēja augšējā daļā, pieaug elektriskā trieciena saņemšanas risks.
- ▶ **Pievienojiet vakuumsūcēju pie pienācīgi sazēmētās elektrotīkla kontaktligzdas.** Elektrotīkla kontaktligzda ir pagarinātājkaбели jābūt aprīkotam ar funkcionēt spējīgu aizsargzēmējuma vadu.
- ▶ **Veicot mitro uzsūkšanu vai uzsūkšanu mitrā vidē, neizmantojiet uz vakuumsūcēja esošo kontaktligzdu.** Nonākot saskarē ar ūdeni, pastāv islēguma vai elektriskās strāvas trieciena briesmas.

Simboli

Lietojot vakuumsūcēju, var būt svarīgi zināt šeit parādīto simbolu nozīmi. Tāpēc lūdzam iegaumēt šos simbolus un to nozīmi. Simbolu pareiza interpretācija ļaus labāk un drošāk lietot vakuumsūcēju.

Simboli un to nozīme



BRĪDINĀJUMS! Izlasiet visus drošības noteikumus un norādījumus. Ja neievēro drošības noteikumus un norādījumus, var izraisīt elektrotriecienu, ugunsgrēku un/vai nopietnus savainojumus.



Vakuumsūcējs ir paredzēts standartam IEC/EN 60335-2-69 atbilstošu veselībai kaitīgu L klases putekļu **sausai** uzsūkšanai ar ekspozīcijas koncentrācijas vērtību $> 1 \text{ mg/m}^3$



Neuzkariniet vakuumsūcēju uz āķa, piemēram, transportēšanas laikā.

Vakuumsūcējs nav paredzēts piekarināšanai. Tas var radīt savainojumus un materiālo vērtību bojājumus.



Nelietojiet vakuumsūcēju kā sēdekli, kāpnes vai kāpsli. Vakuumsūcējs var apgāzties un tikt bojāts. Pastāv savainojumu risks.



Automātiska ieslēgšanās un izslēgšanās

Šī funkcija ļauj uzsūkt darba gaitā radušos putekļus no darbināmajiem elektroinstrumentiem. Vakuumsūcējs automātiski ieslēdzas un pēc tam izslēdzas ar zināmu laika aizturi.

0

Izslēgšana



Uzsūkšana

Nosēdušos putekļu uzsūkšana



Dati par pievienotā elektroinstrumenta maksimālo pieslēgšanās jaudu (atkarībā no valsts)

Izstrādājuma un tā funkciju apraksts

Lūdzam ņemt vērā lietošanas instrukcijas beigās redzamos attēlus.

Pareizs lietojums

Vakuumsūcējs ir paredzēts sausu un nedegošu putekļu, nedegošu šķidrumu un gaisa un ūdens maisījumu savākšanai, uzsūkšanai, aizvadišanai un atdališanai. Vakuumsūcējs ir pārbaudīts un atzīts par piemērotu L klases putekļu uzsūkšanai. Tas atbilst visaugstākajām prasībām, kādas tiek uzstādītas amatniecībā, rūpniecībā un darbnīcās profesionāli izmantojamajiem vakuumsūcējiem.

L klases putekļu uzsūkšanai paredzēto vakuumsūcēju, kas atbilst standartam IEC/EN 60335-2-69, drīkst lietot vienīgi veselībai kaitīgu putekļu uzsūkšanai ar ekspozīcijas robežvērtību $> 1 \text{ mg/m}^3$.

Lietojiet vakuumsūcēju tikai tad, ja esat pilnībā iepazinies ar visām tā funkcijām un spējāt tās bez ierobežojumiem pielietot vai arī esat saņēmis pienācīgu apmācību darbam ar to.

Attēlotās sastāvdaļas

Attēloto sastāvdaļu numerācija atbilst izstrādājuma attēliem, kas sniegti lietošanas pamācības grafiskajās lappusēs.

- (1) Darba režīmu pārlēdzējs
- (2) Kontaktlīdzda elektroinstrumentam
- (3) Savienotājs šļūtenes pievienošanai (uzsūkšanas funkcija)
- (4) Lente pārvilkšanai
- (5) Pagriežamo ritenīšu bremze
- (6) Pagriežamais ritenītis
- (7) Tvertne
- (8) Brīvgaitas ritenis
- (9) Vakuumsūcēja augšējās daļas aizdare
- (10) Vakuumsūcēja augšējā daļa
- (11) Uzsūkšanas šļūtenes turētājs
- (12) Rokturis pārvešanai
- (13) Savienotājs šļūtenes pievienošanai (izpūšanas funkcija)
- (14) Uzsūkšanas caurules turētājs
- (15) Uzsūkšanas šļūtene
- (16) Nosūkšanas adapters
- (17) Liektā sprausla
- (18) Šuvju sprausla
- (19) Plastmasas maiss / putekļu maisiņš^{a)}
- (20) Galvenais filtrs
- (21) Mitrās uzsūkšanas filtrs
- (22) Priekšfiltrs
- (23) Gumijas apmala
- (24) Suku sloksnes
- (25) Grīdas sprausla

- (26) Iesūkšanas caurule
 - (27) Nospiežamā poga
 - (28) Priekšfiltra rokturis
 - (29) Filtra stiprinājums
 - (30) Filtra grozs
 - (31) Iesūkšanas atvērums
 - (32) Spaile plastmasas maisa stiprināšanai
 - (33) Gaisa iesūkšanas lūka
 - (34) Izpūšanas šļūtene^{a)}
- a) Šie piederumi neietilpst standarta piegādes komplektā.

Tehniskie parametri

Vakuumsūcējs mitrai un sausai uzsūkšanai		GAS 12-25 PL	
Izstrādājuma numurs		3 601 J7C 1..	
Nominālā ieejas jauda	W		1250
Frekvence	Hz		50–60
Tvertnes tilpums (bruto)	l		25
Neto tilpums (šķidrums)	l		15
Putekļu maisa tilpums	l		20
Maks. gaisa retinājums ^{A)}			
– Vakuumsūcējs	kPa		19
– Turbīna	kPa		20
Maks. gaisa plūsma ^{A)}			
– Vakuumsūcējs	l/s		36
– Turbīna	l/s		65
Automātiska ieslēgšanās/ izslēgšanās			●
Svars ^{B)}	kg		9
Aizsardzības klase			⊕/I
Aizsardzības veids			IPX4

A) Izmērīts ar 3 m garu uzsūkšanas šļūteni ar Ø 35 mm

B) Svars bez elektrotīkla pieslēguma kabeļa un elektrotīkla kontaktdakšas

Parametri ir sniegti nominālajam spriegumam [U] 230 V. Elektroinstrumentiem, kas paredzēti zemākam spriegumam vai ir modificēti atbilstoši nacionālajiem standartiem, šie parametri var atšķirties.

Vērtības var atšķirties atkarībā no konkrētā izstrādājuma un izmantošanas vai apkārtējās vides apstākļiem. Plašāku informāciju skatiet vietnē www.bosch-professional.com/wac.

Automātiska ieslēgšanās/izslēgšanās ^{A)}			
	Nominālais spriegums	Maksimālā jauda	Minimālā jauda
ES	220–240 V	2050 W	100 W
CH	220–240 V	1050 W	100 W

A) Dati par pievienotā elektroinstrumenta maksimālo pieslēgšanās jaudu (atkarībā no valsts)

Informācija par troksni un vibrāciju

Attiecīgi tiek noteiktas trokšņa emisijas vērtības **EN 60335-2-69**.

Putekļsūcēja A svērtais skaņas spiediena līmenis parasti ir šāds **76 dB(A)**. Nenoteiktība $K = 3$ dB. Darbības laikā trokšņa līmenis var pārsniegt norādītās vērtības. **Lietojiet dzirdes aizsardzības līdzekļus!**

Kopejā vibrācijas paātrinājuma vērtība a_{hv} (vektoru summa trijos virzienos) un mērījumu izkliede K ir noteikta atbilstoši standartam **EN 60335-2-69**:

$$a_{hv} < 2,5 \text{ m/s}^2, K = 1,5 \text{ m/s}^2.$$

Montāža

- **Atvienot vakuumsūcēja kontaktdakšu no elektrotīkla kontaktligzdas pirms vakuumsūcēja apkalpošanas, tīrīšanas vai iestatišanas, piederumu nomaiņas vai novietošanas uzglabāšanai.** Šāds piesardzības pasākums ļauj novērst vakuumsūcēja nejaūšu ieslēgšanos.

Uzsūkšanas piederumu montāža (attēls A)

Uzsūkšanas šļūtene (15) ir aprīkota ar fiksatoru sistēmu, kas ļauj tai pievienot uzsūkšanas piederumus (uzsūkšanas adapteri (16), liekto sprauslu (17)).

Sprauslu un cauruļu montāža

- Uzbīdīet liekto sprauslu (17) uz uzsūkšanas šļūtenes (15), līdz abas uzsūkšanas šļūtenes spiedpogas (27) fiksējas ar skaidri sadzirdamu troksni.
- Pēc tam stingri uzbīdīet vēlamo uzsūkšanas piederumu (grīdas sprauslu, salaidumu sprauslu, uzsūkšanas cauruli u.c.) uz liektās sprauslas (17).
- Lai demontētu daļas, nospiediet spiedpogas (27) un secīgi novelciet daļas no šļūtenes.

Uzsūkšanas adaptera nostiprināšana

- Uzbīdīet uzsūkšanas adapteri (16) uz uzsūkšanas šļūtenes (15), līdz abas uzsūkšanas šļūtenes spiedpogas (27) fiksējas ar skaidri sadzirdamu troksni.
- Lai demontētu daļas, nospiediet spiedpogas (27) un secīgi novelciet daļas no šļūtenes.

Uzsūkšanas šļūtenes montāža

Uzsūkšanas funkcija (attēls B1)

- Iebīdīet uzsūkšanas šļūteni (15) šļūtenes savienotajā (3) un līdz galam pagrieziet to virzienā .



Piezīme. Uzsūkšanas laikā putekļu berzes dēļ šļūtenē veidojas elektriskais lādiņš, kas var skart lietotāju statiskās izlādes veidā (atkarībā no apkārtējā vides ietekmes un ķermeņa jutīguma).

Vispārējā gadījumā, uzsūcot smalkus putekļus un sausus materiālus, ieteicams izmantot Bosch antistatisko uzsūkšanas šļūteni (papildpiederums).

Izpūšanas funkcija (attēls B2)

- ▶ **Vakuumsūcējs ir apgādāts ar izpūšanas funkciju. Neizvadiet izplūstošo gaisu brīvā telpā. Realizējot izpūšanas funkciju, izmantojiet vienīgi tīru šļūteni.** Putekļi var būt kaitīgi veselībai.

Izpūšanas funkcijai lietojiet tikai šeit attēloto izpūšanas šļūteni (34) ar piemērotu savienojumu. Piegādes komplektācijā ietilpstošo uzsūkšanas šļūteni nedrīkst izmantot izpūšanai.

- Ieslēdziet vakuumsūcēju vismaz uz 5 sekundēm (pārvietojiet darba režīmu pārslēdzēju (1) pret simbolu „Uzsūkšana“), lai ar uzsūkšanas šļūteni (15) palīdzību uzsūktu nosēdušos putekļus.
- Līdz galam pagrieziet uzsūkšanas šļūteni (15) virzienā  un izvelciet to no šļūtenes savienotāja (3).
- Iebīdīet uzsūkšanas šļūteni (34) šļūtenes savienojumā (13) un pagrieziet līdz atdurei virzienā .

Priekšfiltra izņemšana/nomaiņa

Priekšfiltrs (22) aiztur rupjos netīrumus un šādi palielina galvenā filtra kalpošanas laiku. Ja vēlaties iztīrīt galveno filtru, priekšējais filtrs ir jāizņem no tvertnes.

Satveriet priekšfiltru (22) aiz roktura, (28) lai to varētu viegli noņemt.

Priekšfiltra izņemšana (attēls D1)

- Atveriet aizdares (9) un noņemiet vakuumsūcēja augšējo daļu (10) (attēls C).
- Lai vieglāk izņemtu, (7) satveriet sieta filtru (22) aiz tā roktura (28).

Priekšfiltra ievietošana (attēls D2)

- Ievietojiet priekšfiltru (22) tā, lai bultas būtu vērstas šļūtenes savienotāja (3) virzienā, tvertnē (7).
- Novietojiet vakuumsūcēja augšējo daļu (10) tai paredzētajā vietā un noslēdziet aizdares (9).

Galvenā filtra izņemšana/nomaiņa

Galvenā filtra izņemšana (attēls E1)

- Atveriet aizdares (9) un noņemiet vakuumsūcēja augšējo daļu (10) (attēls C).
- Līdz galam pagrieziet filtra turētāju (29) virzienā  un tad izņemiet filtra turētāju kopā ar galveno filtru (20) no vakuumsūcēja augšējās daļas (10).

Galvenā filtra ievietošana (attēls E2)

- Izvelciet filtra turētāju (29) kopā ar galveno filtru (20) uz filtra groza (30) un tad līdz galam pagrieziet filtra turētāju (29) virzienā .
- Novietojiet vakuumsūcēja augšējo daļu (10) tai paredzētajā vietā un noslēdziet aizdares (9).

Mitrās uzsūkšanas filtra izņemšana/nomaiņa

Lai atvieglotu atkritumu utilizēšanu, veicot ūdens un cietu vielu maisījumu uzsūkšanu, vakuumsūcējā tiek izmantots

mitrās uzsūkšanas filtrs (21), kas ļauj atdalīt šķidrumu no cietajām daļiņām.

Mitrās uzsūkšanas filtra ievietošana (attēls F1)

- Atveriet aizdares (9) un noņemiet vakuumsūcēja augšējo daļu (10) (attēls C).
- Līdz galam pagrieziet filtra turētāju (29) virzienā  un tad izņemiet filtra turētāju kopā ar galveno filtru (20) no vakuumsūcēja augšējās daļas (10).
- Līdz galam uzbidiet mitrās uzsūkšanas filtru (21) uz filtra groza (30).
- Novietojiet vakuumsūcēja augšējo daļu (10) tai paredzētajā vietā un noslēdziet aizdares (9).

Mitrās uzsūkšanas filtra izņemšana (attēls F2)

- Atveriet aizdares (9) un noņemiet vakuumsūcēja augšējo daļu (10) (attēls C).
- Izvelciet mitrās uzsūkšanas filtru (21) no filtra groza (30).
- Izvelciet filtra turētāju (29) kopā ar galveno filtru (20) uz filtra groza (30) un tad līdz galam pagrieziet filtra turētāju (29) virzienā .
- Novietojiet vakuumsūcēja augšējo daļu (10) tai paredzētajā vietā un noslēdziet aizdares (9).

Plastmasas maisa vai putekļu maisiņa ievietošana/nomaiņa (sausajai uzsūkšanai)

Veicot sauso uzsūkšanu, var ievietot plastmasas maisu (19) vai putekļu maisiņu (papildpiederums) tvertnē (7). Tas atvieglo rupjo netīrumu utilizēšanu.

Plastmasas maisa ievietošana (attēli G1–G3)

- Atveriet aizdares (9) un noņemiet vakuumsūcēja augšējo daļu (10) (attēls C).
- Lai vieglāk izņemtu, (7) satveriet sieta filtru (22) aiz tā roktura (28).
- Ieguldiet plastmasas maisu (19) ar augšup vērstu iepildīšanas atvērumu tvertnē (7). Nostipriniet plastmasas maisu zem iesūkšanas atvēruma (31) ar stiprinošo spaiļu (32) palīdzību.
- Pārliedcinieties, ka plastmasas maisis (19) pilnīgi pieguļ tvertnes (7) iekšējām sienām.
- Pārlociet plastmasas maisa (19) malas pāri tvertnes (7) malām.
- Ievietojiet priekšfiltru (22) tā, lai bultas būtu vērstas šļūtenes savienotāja (3) virzienā, tvertnē (7).
- Novietojiet vakuumsūcēja augšējo daļu (10) tai paredzētajā vietā un noslēdziet aizdares (9).

Plastmasas maisa izņemšana un noslēgšana

- Atveriet aizdares (9) un noņemiet vakuumsūcēja augšējo daļu (10) (attēls C).
- Lai vieglāk izņemtu, (7) satveriet sieta filtru (22) aiz tā roktura (28).
- Izvelciet visas plastmasas maisa (19) malas no spailēm (32) virzienā uz aizmuguri.

- Uzmaniģi izņemiet plastmasas maisu **(19)** no tvertnes **(7)**, cenšoties to nesabojāt.
- Sekojiet, lai plastmasas maiss noņemšanas laikā netiktu bojāts, tam pārvietojoties pāri iesūkšanas atvērumsam **(31)** vai citiem asiēm priekšmetiem.

Putekļu maisiņa nomaiņa/ievietošana (papildpiederums)

- Atveriet aizdares **(9)** un noņemiet vakuumsūcēja augšējo daļu **(10)** (attēls **C**).
- Lai vieglāk izņemtu, **(7)** satveriet sieta filtru **(22)** aiz tā roktura **(28)**.
- Novelciet visu putekļu maisiņu **(19)** no pievienošanas apmales virzienā uz aizmuguri. Aizveriet putekļu maisiņa atveri ar atlokāmo vāciņu. Izņemiet noslēgto putekļu maisiņu no tvertnes **(7)**.
- Uzvelciet jaunu putekļu maisiņu uz vakuumsūcēja pievienošanas apmales. Pārlicinieties, ka putekļu maisiņš visā garumā pieguļ tvertnes **(7)** iekšējām sienām.
- Ievietojiet priekšfiltru **(22)** tā, lai bultas būtu vērstas šļūtenes savienotāja **(3)** virzienā, tvertne **(7)**.
- Novietojiet vakuumsūcēja augšējo daļu **(10)** tai paredzētajā vietā un noslēdziet aizdares **(9)**.

Gumijas apmalas ievietošana (mitrajai uzsūkšanai) (attēls H)

Norāde: Prasības attiecībā uz caurlaidības pakāpi (putekļu kategorija L) ir norādītas tikai sausajai putekļu uzsūkšanai.

- Ar piemērotu rīku izceliet suku sloksnes **(24)** no grīdas sprauslas **(25)**.
- Ievietojiet gumijas apmalu **(23)** grīdas sprauslā **(25)**.

Norāde: gumijas apmalas strukturētajai pusei jābūt vērstai uz āru.

Lietošana

- **Atvienot vakuumsūcēja kontaktdakšu no elektrotīkla kontaktlīdzdas pirms vakuumsūcēja apkalpošanas, tīrīšanas vai iestāšanās, piederumu nomaiņas vai novietošanas uzglabāšanai.** Šāds piesardzības pasākums ļauj novērst vakuumsūcēja nejašu ieslēgšanos.

Lietojot vakuumsūcēju, pievērsiet uzmanību, lai esošie fiksācijas ritenīši būtu bloķēti, lai putekļsūcēju pasargātu no nejaušas rīpošanas. Pirms darba pārbaudiet ritenīšus, vai tie uz attiecīgās pamatnes darbojas.

Uzsākot lietošanu

- **Nodrošiniet pareiza elektrotīkla sprieguma padevi!** Elektrobarošanas avota spriegumam jāatbilst vērtībai, kas norādīta uz vakuumsūcēja marķējuma plaksnītes.
- **Iepazīstieties ar Jūsu valstī spēkā esošajiem noteikumiem un likumdošanas aktiem, kas attiecas uz apiešanos ar veselībai kaitīgiem putekļiem.**

Vakuumsūcēju drīkst izmantot šādu materiālu putekļu uzsūkšanai:

- putekļi ar ekspozīcijas robežvērtību > 1 mg/m³



Vakuumsūcēju principiāli nedrīkst izmantot telpās ar paaugstinātu sprādzienbīstamību.

Lai nodrošinātu optimālu uzsūkšanas jaudu, uzsūkšanas šļūtene **(15)**, vienmēr pilnīgi jānotin no vakuumsūcēja augšējās daļas **(10)**.

Sausā uzsūkšana

Norāde: Pārlicinieties, ka sausā putekļsūcējā ir ievietots gan priekšfiltrs **(22)**, gan galvenais filtrs **(20)**.

Uzkrājušos putekļu nosūkšana

- Lai **ieslēgtu** vakuumsūcēju, pārvietojiet tā darba režīmu pārslēdzēju **(1)** pret simbolu „Uzsūkšana”. 
- Lai **izslēgtu** vakuumsūcēju, pārvietojiet tā darba režīmu pārslēdzēju **(1)** pret simbolu „Izslēgts”. 

Putekļu uzsūkšana no darbināmajiem elektroinstrumentiem (attēls I)

- **Ja no vakuumsūcēja izplūstošais gaiss tiek izvadīts darba telpā, tajā jānodrošina pietiekošs gaisa apmaiņas līmenis. Ievērojiet attiecīgus nacionālos priekšrakstus.**



Vakuumsūcējā ir iebūvēta kontaktlīdzda **(2)** ar aizsargzemējuma kontaktu. Tā ir paredzēta ārējā elektroinstrumenta pievienošanai. Nepārsniedziet kontaktlīdzdai pievienojamā elektroinstrumenta maksimālo pieļaujamo jaudu.



- Nostipriniet uzsūkšanas adapteri **(16)**.
- Iebīdīet uzsūkšanas adapteri **(16)** elektroinstrumenta uzsūkšanas iscaurulē.

Piezīme. Ja, strādājot ar elektroinstrumentiem, gaisa plūsma uzsūkšanas šļūtenē ir pārāk maza (tādi ir, piemēram, figūrzāģi, slīpmašīnas u.c.), tad jāatver gaisa iesūkšanas lūka **(33)** uz uzsūkšanas adaptera **(16)**. Tikai tad filtra automātiskās tīrīšanas funkcija spēs darboties bez traucējumiem.

Šim nolūkam pagrieziet gredzenu virs gaisa iesūkšanas lūkas **(33)**, līdz tiek atsegti maksimāls lūkas atvērums.

- Lai **aktivizētu vakuumsūcēja automātiskās ieslēgšanās un izslēgšanās funkciju** pārvietojiet darba režīmu pārslēdzēju **(1)** pret simbolu „Automātiska ieslēgšanās/izslēgšanās”. 
- Lai **iedarbinātu** vakuumsūcēju, ieslēdziet tā kontaktlīdzdai **(2)** pievienoto elektroinstrumentu. Vakuumsūcējs sāk darboties automātiski.
- Izslēdziet elektroinstrumentu, lai **uzsūkšanu izbeigtu**. Pateicoties automātiskās ieslēgšanās/izslēgšanās pēcdarbības funkcijai, vakuumsūcējs darbojas vēl līdz 6 sekundēm pēc izslēgšanas, kas ļauj izvadīt no uzsūkšanas šļūtenes tur vēl palikušos putekļus.
- Lai vakuumsūcēju **izslēgtu**, pārvietojiet darba režīmu pārslēdzēju **(1)** pret simbolu „Izslēgts”. 

Mitrā uzsūkšana

- ▶ **Nelietojiet vakuumsūcēju, lai nosūktu uzliesmojošus vai sprādzienbīstamus šķidrums, piemēram, benzīnu, eļļu, spirtu vai šķīdinātāju. Nelietojiet vakuumsūcēju, lai nosūktu karstus, degošus vai sprādzienbīstamus putekļus. Nedarbiniet vakuumsūcēju sprādzienbīstamās telpās.** Putekļi, izgarojumi vai šķidrums var uzliesmot vai sprāgt.
- ▶ **Vakuumsūcēju nedrīkst lietot kā ūdens sūkni.** Vakuumsūcējs ir paredzēts gaisa un ūdens maisījumu uzsūkšanai.

Norāde: nodrošiniet, lai mitrās uzsūkšanas laikā galvenais filtrs **(20)** būtu izņemts no vakuumsūcēja.

Darbības pirms mitrās uzsūkšanas

- Atveriet aizdares **(9)** un noņemiet vakuumsūcēja augšējo daļu **(10)** (attēls **C**).
- Ja bēpniecīgs, izņemiet no vakuumsūcēja plastmasas maisu **(19)** vai putekļu maisiņu.
- Līdz galam pagrieziet filtra turētāju **(29)** virzienā  un tad izņemiet filtra turētāju kopā ar galveno filtru **(20)** no vakuumsūcēja augšējās daļas **(10)**.
- Līdz galam uzbīdīet mitrās uzsūkšanas filtru **(21)** uz filtra groza **(30)**.
Atkal ievietojiet mitrās uzsūkšanas filtru **(21)** tvertnē ar bultīņu pavērstu pret šļūtenes stiprinājumu.
Pārļecinieties, ka mitrās uzsūkšanas filtrs pilnībā pārklāj filtra grozu **(30)**.
- Novietojiet vakuumsūcēja augšējo daļu **(10)** tai paredzētajā vietā un noslēdziet aizdares **(9)**.
- Ievietojiet gumijas apmalu **(23)** grīdas sprauslā **(25)**.

Šķidrums uzsūkšana

- Ieslēdziet vakuumsūcēju (pārvietojiet darba režīmu pārslēdzēju **(1)** pret simbolu „Uzsūkšana”).
- Vakuumsūcējs ir aprīkots ar pludiņa devēju. Ja tvertne ir piepildījies līdz maksimālajam līmenim, uzsūkšana tiek pārtraukta.
- Pārvietojiet darba režīmu pārslēdzēju **(1)** pret simbolu „Izslēgšana”.
 - Iztukšojiet tvertni **(7)**.

Lai novērstu pelējuma veidošanos pēc mitrās uzsūkšanas, rīkojieties, šādi (skatīt „Mitrās uzsūkšanas filtra tīršana”, Lappuse 226)

Pusautomātiskā filtra tīršana

Automātiskās filtra tīršanas funkcija jāaktivizē, vēlākais, tad, ja uzsūkšanas jauda kļūst nepietiekama.

Filtra tīršanas biežums ir atkarīgs no uzsūcamo putekļu daudzuma un tipa. Regulāri pielietojot elektromagnētisko filtra tīršanas sistēmu, ilgāk saglabājas augsta putekļu uzsūkšanas jauda.

- Uz 6–10 sekundēm izslēdziet vakuumsūcēju un pēc tam to no jauna ieslēdziet. Vairākkārt atkārtojiet šo darbību. Priekšfiltrs **(22)** tiek iztīrīts vakuumsūcēja izslēgšanas brīdī gaisa trieciena rezultātā.

- Lai strādātu ar vakuumsūcēju pēc filtra tīršanas, no jauna to ieslēdziet.

Apkalpošana un apkope

Apkope un tīršana

- ▶ **Atvienot vakuumsūcēja kontaktdakšu no elektrotīkla kontaktligzdas pirms vakuumsūcēja apkalpošanas, tīršanas vai iestatīšanas, piederumu nomaiņas vai novietošanas uzglabāšanai.** Šāds piesardzības pasākums ļauj novērst vakuumsūcēja nejaūsu ieslēgšanos.
- ▶ **Lai vakuumsūcējs droši un efektīvi darbotos, tas regulāri jātīra, īpašu uzmanību pievēršot ventilācijas atverēm.**

Ja nepieciešams nomainīt instrumenta elektrokabli, tas jāveic firmas **Bosch** elektroinstrumentu servisa centrā vai pilnvarotā **Bosch** elektroinstrumentu remonta darbnīcā, jo tikai tā ir iespējams saglabāt vajadzīgo darba drošības līmeni.

- ▶ **Veicot putekļu savācēja apkalpošanu un tīršanu, nēsājiet putekļu aizsargmasku.**

Laiku pa laikam notīriet vakuumsūcēja korpusu ar mitru audumu.

- ▶ **Netīriet vakuumsūcēju ar saspīestu gaisu.** Filtrs vai citi komponenti var tikt bojāti.

Vismaz reizi gadā ražotājam vai apmācītai personai jāveic vakuumsūcēja tehniskā pārbaude (piem., jāpārbauda, vai filtrs nav bojāts, vai vakuumsūcējs ir hermētisks un vai kontroles ierīces darbojas pareizi).

Tīršana un apkope pēc veselībai kaitīgu vielu sūkšanas

- Uzskatiet visas detaļas, kas var būt nonākušas saskarē ar veselībai kaitīgām vielām, par piesārņotām.
- Pirms vakuumsūcēja aiznešanas prom no vietas, kur atradās veselībai bīstamās vielas, rūpīgi nosūciet, noslaukiet vai izolējiet vakuumsūcēja ārējo virsmu.
- Tīriet, demontējiet un apkopiet vakuumsūcēju tikai tad, ja tas ir iespējams bez bīstamības jums un citām personām. Veicot apkopi un tīršanu, valkājiet individuālos aizsarglīdzekļus. Veiciet darbus labi vēdinātā telpā.
- Pirms izjaukšanas vispirms notīriet vakuumsūcēja ārējo virsmu.
- Visas vakuumsūcēja daļas, kuras nevar pienācīgi iztīrīt, izmetiet, pirms tam ievietojot necaurīdīgos maisiņos. Ievērojiet spēkā esošos noteikumus par šādu atkritumu utiāzāciju.
- Pēc darbu pabeigšanas notīriet apkopes zonu.

Tvertnes tīršana

Laiku pa laikam iztīriet tvertni **(7)**, lietojot tirdzniecībā pieejamu neabrazīvu tīršanas līdzekli, un tad ļaujiet tai izžūt.

Filtra tīršana



Regulāri iztukšojot putekļu tvertni un tīrot filtru, tiek nodrošināta optimāla uzsūkšanas jauda. Ja pēc minētajām

darbībām uzsūkšanas jauda vēl joprojām ir nepietiekama, nogādājiet vakuumsūcēju remonta darbnīcā.

Priekšfiltra tīrīšana

- Atveriet aizdares (9) un noņemiet vakuumsūcēja augšējo daļu (10) (attēls C).
- Lai vieglāk izņemtu, (7) satveriet sieta filtru (22) aiz tā roktura (28).
- Izkratiet priekšfiltru (22) virs piemērotas atkritumu tvertnes.
- Ievietojiet priekšfiltru (22) tā, lai bultas būtu vērstas šļūtenes savienotāja (3) virzienā, tvertnē (7).
- Novietojiet vakuumsūcēja augšējo daļu (10) tai paredzētajā vietā un noslēdziet aizdares (9).

Galvenā filtra tīrīšana

- Atveriet aizdares (9) un noņemiet vakuumsūcēja augšējo daļu (10) (attēls C).
- Līdz galam pagrieziet filtra turētāju (29) virzienā  un tad izņemiet filtra turētāju kopā ar galveno filtru (20) no vakuumsūcēja augšējās daļas (10).
- Iztīriet galvenā filtra (20) ieloces ar mikstu suku.
vai
Nomainiet galveno filtru (20), ja tas ir bojāts.
- Uzvelciet filtra turētāju (29) kopā ar galveno filtru (20) uz filtra groza (30) un tad līdz galam pagrieziet filtra turētāju (29) virzienā .
- Novietojiet vakuumsūcēja augšējo daļu (10) tai paredzētajā vietā un noslēdziet aizdares (9).

Kļūmju novēršana

- **Rodoties bojājumam (piemēram, filtra plīsumam), vakuumsūcējs nekavējoties jāizslēdz. Pirms nākošās ieslēgšanas bojājums jānovērš.**

Kļūme	Novēršana
Negriežas uzsūkšanas turbīna.	<ul style="list-style-type: none"> – Pārbaudiet elektrokabeli, kontaktdakšu, drošinātāju un kontaktligzdu. <p>Darba režīma pārslēdzējs (1) atrodas stāvoklī „Automātiska ieslēgšanās un izslēgšanās“.</p> <ul style="list-style-type: none"> – Pārvietojiet darba režīmu pārslēdzēju (1) pret simbolu „Uzsūkšana“ vai arī ieslēdziet kontaktligzdai (2) pievienoto elektroinstrumentu.
Pēc tvertnes iztukšošanas uzsūkšanas turbīna vairs negriežas.	<ul style="list-style-type: none"> – Izslēdziet vakuumsūcēju, nogaidiet 5 sekundes un tad no jauna to ieslēdziet.
Samazināta uzsūkšanas jauda.	<ul style="list-style-type: none"> – Iztukšojiet tvertni (7). – Atbrīvojiet no nosprostojuumiem uzsūkšanas sprauslu, uzsūkšanas cauruli (26), uzsūkšanas šļūteni (15) vai galveno filtru (20). – Nomainiet plastmasas maisu (19) vai putekļu maisiņu. – Nav fiksējies filtra turētājs (29). – Pareizi novietojiet vakuumsūcēja augšējo daļu (10) un noslēdziet aizdares (9). – Nomainiet priekšfiltru (22), galveno filtru (20) vai mitrās uzsūkšanas filtru (21).
Uzsūkšanas laikā no vakuumsūcēja birst ārā putekļi	<ul style="list-style-type: none"> – Pārbaudiet, vai ir pareizi ievietots galvenais filtrs (20). – Nomainiet galveno filtru (20).
Nenostrādā automātiskā izslēgšanās (mitrajai uzsūkšanai).	<p>Uzsūcot elektronevadošus šķidrumus, kā arī pelējuma izveidošanās gadījumā automātiskā izslēgšanās nefunkcionē.</p>

Mitrās uzsūkšanas filtra tīrīšana

Lai novērstu pelējuma veidošanos pēc mitrās uzsūkšanas, veiciet šādas darbības.

- Atveriet aizdares (9) un noņemiet vakuumsūcēja augšējo daļu (10) (attēls C).
- Pamatīgi izžāvējiet vakuumsūcēja augšējo daļu (10).
- Izvelciet mitrās uzsūkšanas filtru (21) no filtra groza (30).
- Izmazgājiet mitrās uzsūkšanas filtru (21) zem tekoša ūdens un pēc tam to pamatīgi izžāvējiet.
- Līdz galam uzbidiet mitrās uzsūkšanas filtru (21) uz filtra groza (30).
- Novietojiet vakuumsūcēja augšējo daļu (10) tai paredzētajā vietā un noslēdziet aizdares (9).

Uzglabāšana un transportēšana (attēls J1–J2)

- Uztiņiet vakuumsūcēja elektrokabeli uz pārnesšanas roktura (12).
- Ievietojiet uzsūkšanas caurules (26) turētājos (14).
- Ievietojiet uzsūkšanas šļūteni (15) turētājā (11), apvijot to ap vakuumsūcēja augšējo daļu.
- Pārnesiet vakuumsūcēju aiz pārnesšanas roktura (12) vai pārvietojiet to pa līdzenu grīdu, velkot aiz pārvilkšanas lentes (4).
- Novietojiet vakuumsūcēju sausā telpā un nodrošiniet to pret nepilnvarotu lietošanu.
- Lai nostiprinātu pagriežamos ritenišus (6), ar kāju nospiediet pagriežamo ritenišu bremzi (5).

Klūme**Novėršana**

Nedarbojas filtra pusautomatiskā tīrišana.

- Pastāvīgi kontrolējiet tvertnes piepildīšanās pakāpi.
- Iztukšojiet tvertni (7).

Klientu apkalpošanas dienests un konsultācijas par lietošanu

Klientu apkalpošanas centra darbinieki atbildēs uz jūsu jautājumiem par izstrādājumu remontu un apkopi, kā arī par to rezerves daļām. Klaidskata rasējumi un informācija par rezerves daļām ir atrodama šeit: **www.bosch-pt.com**

Bosch konsultāciju dienesta darbinieki ar prieku sniegs atbildes uz jūsu jautājumiem par mūsu izstrādājumiem un to piederumiem.

Lūdzot konsultāciju un pasūtot rezerves daļas, noteikti norādiet 10 zīmju izstrādājuma numuru, kas norādīts uz izstrādājuma tehnisko datu plāksnītes.

Latvijas Republika

Robert Bosch SIA
Bosch elektroinstrumentu servisa centrs
Mūkusalas ielā 97
LV-1004 Rīga
Tālr.: 67146262
Telefakss: 67146263
E-pasts: service-pt@lv.bosch.com

Papildu servisa adreses ir norādītas šeit:

www.bosch-pt.com/serviceaddresses

Atbrīvošanās no nolietotajiem izstrādājumiem

Nolietotais vakuumsūcējs, tā piederumi un iesaiņojuma materiāli jāpakļauj otrreizējai pārstrādei apkārtējai videi nekaitīgā veidā.



Neizmetiet vakuumsūcēju sadzīves atkritumu tvertnē!

Tikai EK valstīm.

Nolietoti vakuumsūcēji ir jāutilizē atsevišķi. Izmantojiet paredzētās savākšanas sistēmas.

Nelietpratīgi atbrīvojoties no nolietotām elektriskajām un elektroniskajām ierīcēm, tajos esošu iespējamu, bīstamu vielu dēļ šīs ierīces par nodarīt kaitējumu apkārtējai videi un cilvēku veselībai.

Lietuvių k.

Saugos nuorodos dirbantiems su siurbliais



Perskaitykite visas šias saugos nuorodas ir reikalavimus. Nesilaikant saugos nuorodų ir reikalavimų gali trenkti elektros smūgis, kilti gaisras, galima smarkiai susižaloti ir sužaloti kitus asmenis.

Išsaugokite šias saugos nuorodas ir reikalavimus, kad ir ateityje galėtumėte jais pasinaudoti.

► **Šis siurblys nėra skirtas, kad juo naudotųsi vaikai ar asmenys su fizinėmis, jutiminėmis ir dvasinėmis negaliomis arba asmenys, kuriems trūksta patirties arba žinių.** Priešingu atveju įrankis gali būti valdomas netinkamai ir kyla sužeidimų pavojus.

► **Prižiūrėkite vaikus.** Taip bus užtikrinta, kad vaikai su siurbliu nežaistų.

► **Laikykitės medžiagoms, kurias reikia susiurbti, keliamų saugos reikalavimų.**

► **Nesiurbkite buko, ažuolo, uolienuų ir asbesto dulkių.** Šios medžiagos yra vėžį sukeliančios.

⚠ SPĖJIMAS Siurblių naudokite tik tada, jei gavote pakankamai informacijos apie siurblio naudojimą, apie medžiagas, kurias reikia susiurbti, ir kaip jas saugiai pašalinti. Rūpestingai instruktažus, sumažėja netinkamo naudojimo ir sužalojimų tikimybė.

⚠ SPĖJIMAS Siurblys yra skirtas sausoms medžiagoms siurbti, o naudojant specialias priemones – taip pat ir skysčiams siurbti. Patekęs skystis didina elektros smūgio riziką.

► **Nesiurbkite siurbliu degių ar sprogių skysčių, pavyzdžiui, benzino, alyvos, alkoholio, tirpiklių. Nesiurbkite karštų, degančių ar sprogių dulkių. Nenaudokite siurblio sprogioje aplinkoje.** Dulkęs, garai ar skysčiai gali užsidegti ir sprogti.

⚠ SPĖJIMAS Kištukinį lizdą naudokite tik pagal eksploatavimo instrukcijoje nurodytą paskirtį.

⚠️ ĮSPĖJIMAS Jei iš siurblio pradeda tekėti putų ar vandens, siurbį nedelsdami išjunkite ir ištuštinkite rezervuarą. Priešingu atveju siurblys gali būti pažeistas.

- ▶ **DĖMESIO!** Siurbį leidžiama laikyti tik patalpose.
- ▶ **DĖMESIO!** Reguliariai valykite plūdūrą ir tikrinkite, ar jis nepažeistas. Priešingu atveju gali būti pažeistas jo veikimas.
- ▶ Jei su siurbliu neišvengiamai reikia dirbti drėgnoje aplinkoje, naudokite nuotėkio srovės saugiklį. Dirbant su nuotėkio srovės saugikliu sumažėja elektros smūgio pavojus.
- ▶ Prieš kiekvieną naudojimą patikrinkite siurbį, laidą ir laido kištuką. Nenaudokite siurblio, jei aptikote pažeidimų. Patys neatidarykite siurblio, jį remontuoti leidžiama tik kvalifikuotiems specialistams, o remontojujant turi būti naudojamos tik originalios atsarginės dalys. Pažeisti siurbLIAI, laidai ir kištukai padidina elektros smūgio pavojų.
- ▶ Nepervaziuokite per kabelį ir jo nesuspauskite. Ne-traukite už laido, norėdami iš kištukinio lizdo ištraukti kištuką arba patraukti siurbį. Pažeisti laidai padidina elektros smūgio riziką.
- ▶ Prieš pradėdami siurblio techninės priežiūros, valymo ar reguliavimo darbus, keisdami papildomą įrangą arba norėdami siurbį sandėliuoti, iš kištukinio lizdo ištraukite kištuką. Ši atsargumo priemonė apsaugos jus nuo netikėto siurblio įsijungimo.
- ▶ Pasirūpinkite geru vėdinimu darbo vietoje.
- ▶ Siurbį leidžiama remontuoti tik kvalifikuotam specialistui, o remontojujant turi būti naudojamos tik originalios atsarginės dalys. Taip galima garantuoti, jog siurblys išliks saugus naudoti.

⚠️ ĮSPĖJIMAS Siurblyje yra sveikatai kenksmingų dulkių. Ištuštinimo ir techninės priežiūros darbus, o tai pat dulkių surinkimo rezervuaro išėmimo darbus leidžiama atlikti tik kvalifikuotiems specialistams. Būtina naudoti specialią apsauginę įrangą. Nenaudokite siurblio, jei yra ne visos filtravimo sistemos dalys arba jei jos nėra rūpestingai įstatytos. Priešingu atveju pakenksite savo sveikatai.

- ▶ Prieš pradėdami naudoti patikrinkite, ar siurbimo žarna yra nepriekaištingos būklės. Tikrindami, siurbimo žarną palikite primontuotą prie siurblio, kad netikėtai neišeitų dulkių. Priešingu atveju, galite įkvėpti dulkių.
- ▶ **Ant siurblio nesėdėkite.** Priešingu atveju siurbį galite pažeisti.
- ▶ **Atsargiai elkitės su maitinimo laidu ir siurbimo žarna.** Priešingu atveju galite sužaloti kitus asmenis.
- ▶ **Neplaukite siurblio tiesiai į jį nukreipta vandens srove.** Į siurblio viršutinę dalį patekęs vanduo padidina elektros smūgio riziką.
- ▶ **Prijunkite siurbį prie tinkamai įžeminto maitinimo tinklo.** Kištukinis lizdas ir ilginamasis laidas turi būti su tinkamu apsauginiu laidu.

- ▶ **Ant dulkių siurblio esančio kištuko nenaudokite siurbdami skysčius ir drėgnoje aplinkoje.** Dėl kontakto su vandeniu iškyla trumpojo jungimo arba elektros smūgio pavojus.

Simboliai

Žemiau pateikti simboliai gali būti svarbūs naudojant siurbį. Prašome įsiminti simbolius ir jų reikšmes. Teisingai suprasdami simbolius galėsite geriau ir saugiau naudotis siurbliu.

Simboliai ir jų reikšmės



ĮSPĖJIMAS! Perskaitykite visas šias saugos nuorodas ir reikalavimus. Nesi-laikant saugos nuorodų ir reikalavimų gali trenkti elektros smūgis, kilti gaisras, gali-ma smarkiai susižaloti ir sužaloti kitus asmenis.



Pagal IEC/EN 60335-2-69 L dulkių klasės siurblys, skirtas sveikatai kenksmingoms dulkėms, kurių poveikio ribinė vertė > 1 mg/m³, **sausuoju būdu siurbti**



Siurblio, pvz., norėdami jį transportuoti, nekabinkite ant kranų kablo. Siurblys nėra pritaikytas kabinti ant kranų kablo. Iškyla sužalojimo ir pažeidimų pavojus.



Ant siurblio nesisėskite ir nelipkite. Priešingu atveju siurblys gali parvirsti ir gali būti pažeistas. Iškyla sužalojimo pavojus.



Automatinis siurblio įjungimo ir išjungimo įtaisas

Kylančių dulkių nusiurbimas nuo veikiančių elektrinių įrankių. Siurblys automatiškai įsijungia ir su uždelsa išsijungia

0

Išjungimas



Siurbimas

Nusėdusių dulkių siurbimas



Duomenys apie prijungto elektrinio įrankio leidžiamą prijungimo galią (priklausomai nuo šalies)

Gaminio ir savybių aprašas

Vadovaukitės paveikslėliais, esančiais priekinėje naudojimo instrukcijos dalyje.

Naudojimas pagal paskirtį

Siurblys yra skirtas nedegioms sausoms dulkėms ir nedegiems skysčiams bei vandens ir oro mišiniui įtraukti, susiurbti, varyti ir atskirti. Siurblio techninės savybės, susijusios su dulkių surinkimu, yra patikrintos, jis atitinka L dulkių klasę. Jis skirtas naudoti sunkesnėmis sąlygomis verslo sektoriuje, pvz., pramonėje, meistrių dirbtuvėse ir cechuose.

L dulkių klasės siurblių pagal IEC/EN 60335-2-69 leidžiama naudoti tik sveikatai kenksmingoms dulkėms, kurių poveikio ribinė vertė

> 1 mg/m³, susiurbti ir nusiurbti.

Siurblių naudokite tik tada, jei susipažinote su visomis jo funkcijomis ir esate jį visiškai įvaldę arba buvote atitinkamai instruktuoti.

Pavaizduoti įrankio elementai

Pavaizduotų sudedamųjų dalių numeriai atitinka siurblio schemose nurodytus numerius.

- (1) Veikimo režimų perjungiklis
- (2) Kištukinis lizdas elektriniam įrankiui
- (3) Žarnos tvirtinimo anga (siurbimo funkcija)
- (4) Juosta
- (5) Vairuojamųjų ratukų stabdys
- (6) Vairuojamieji ratukai
- (7) Rezervuaras
- (8) Darbinis ratas
- (9) Siurblio viršutinės dalies užraktas
- (10) Siurblio viršutinė dalis
- (11) Siurbimo žarnos laikiklis
- (12) Rankena prietaisui nešti
- (13) Žarnos tvirtinimo anga (išpūtimo funkcija)
- (14) Siurbimo vamzdžio laikiklis
- (15) Siurbiamoji žarna
- (16) Nusiurbimo adapteris
- (17) Lenktas antgalis
- (18) Antgalis tarpams siurbti
- (19) Plastikinis maišelis/dulkių surinkimo maišelis^{a)}
- (20) Pagrindinis filtras
- (21) Filtras skysčiams
- (22) Pirminis filtras
- (23) Guminė briauna
- (24) Šepečių juosta
- (25) Grindų antgalis
- (26) Siurbimo vamzdis
- (27) Spaudžiamasis mygtukas
- (28) Pirminio filtro rankena

- (29) Filtro laikiklis
 - (30) Filtro krepšys
 - (31) Įsiurbimo anga
 - (32) Spaustuvai plastikiniam maišeliui pritvirtinti
 - (33) Papildoma oro anga
 - (34) Išpūtimo žarna^{a)}
- a) Šio priedo standartiniame tiekiamame komplekte nėra.

Techniniai duomenys

Skysčių ir sausų dulkių siurblys	GAS 12-25 PL	
Gaminio numeris	3 601 J7C 1..	
Nominali naudojamoji galia	W	1250
Dažnis	Hz	50–60
Rezervuaro talpa (bruto)	l	25
Talpa neto (skystis)	l	15
Dulkių surinkimo maišelio tūris	l	20
Maks. išreitinimas ^{A)}		
– Siurblys	kPa	19
– Turbina	kPa	20
Maks. srautas ^{A)}		
– Siurblys	l/s	36
– Turbina	l/s	65
Automatinis įjungimo ir išjungimo įtaisas		●
Svoris ^{B)}	kg	9
Apsaugos klasė		⚡/I
Apsaugos tipas		IPX4

A) Išmatuota su Ø 35 mm ir 3 m ilgio siurbimo žarna

B) Svoris be maitinimo laido ir be kištuko

Duomenys galioja tik tada, kai nominalioji įtampa [U] 230 V. Jei įtampa kitokia arba jei naudojamas specialus, tam tikrai šaliai gaminamas modelis, šie duomenys gali skirtis.

Vertės gali skirtis priklausomai nuo gaminio, jos taip pat priklauso nuo naudojimo ir aplinkos sąlygų. Daugiau informacijos rasite www.bosch-professional.com/wac.

Automatinis įjungimo ir išjungimo įtaisas ^{A)}			
	Nominalioji įtampa	Maksimali galia	Minimali galia
ES	220–240 V	2050 W	100 W
CH	220–240 V	1050 W	100 W

A) Duomenys apie prijungto elektrinio įrankio leidžiamą prijungimo galią (priklausomai nuo šalies)

Informacija apie triukšmą ir vibraciją

Triukšmo emisijos vertės nustatytos pagal EN 60335-2-69.

Pagal A skalę išmatuotas siurblio garso slėgio lygis tipiniu atveju yra 76 dB(A). Paklaida K = 3 dB. Triukšmo lygis darbo metu nurodytas vertes gali viršyti. **Dirbkite su klausos apsaugos priemonėmis!**

Vibracijos bendroji vertė a_h (trijų krypčių atstojamasis vektorius) ir paklaida K nustatyta pagal **EN 60335-2-69**:
 $a_h < 2,5 \text{ m/s}^2$, $K = 1,5 \text{ m/s}^2$.

Montavimas

► **Prieš pradėdami siurblio techninės priežiūros, valymo ar reguliavimo darbus, keisdami papildomą įrangą arba norėdami siurblių sandėliuoti, iš kištukinio lizdo ištraukite kištuką.** Ši atsargumo priemonė apsaugos jus nuo netikėto siurblio įsijungimo.

Siurbimo priedų montavimas (žr. A pav.)

Siurbimo žarna (15) yra su sąvaržų sistema, kuria galima prijungti siurbimo papildomą įrangą (nusiurbimo adapterį (16), lenktą antgalį (17)).

Antgalių ir vamzdžių montavimas

- Lenktą antgalį (17) įstatykite ant siurbimo žarnos (15) – turite išgirsti, kaip užsifiksavo abu siurbimo žarnos mygtukai (27).
- Tada tvirtai ant lenkto antgalio (17) įstatykite pageidaujamą siurbimo papildomą įrangą (grindų antgalį, tarpų antgalį, siurbimo vamzdį ir kt.).
- Norėdami išmontuoti, į vidų spauskite mygtukus (27) ir atskirkite konstrukcines dalis.

Nusiurbimo adapterio montavimas

- Nusiurbimo adapterį (16) įstatykite ant siurbimo žarnos (15) – turite išgirsti, kaip užsifiksavo abu siurbimo žarnos mygtukai (27).
- Norėdami išmontuoti, į vidų spauskite mygtukus (27) ir atskirkite konstrukcines dalis.

Siurbiamosios žarnos montavimas

Siurbimo funkcija (žr. B1 pav.)

- Įstatykite siurbimo žarną (15) į žarnos tvirtinimo angą (3) ir sukite iki atramos  kryptimi.

Nuoroda: Dėl dulkių trinties siurbimo žarroje ir papildomoje įrangoje siurbiant susidaro elektrostatinė įkrova, kurią naudotojas gali pajusti kaip statinę iškvorą (priklausomai nuo aplinkos įtakos ir kūno jautrumo). Siurbiant smulkias dulkes ir sausas medžiagas, Bosch rekomenduoja naudoti antistatinę žarną (papildoma įranga).

Išpūtimo funkcija (žr. B2 pav.)

► **Siurblyje įdiegta išpūtimo funkcija. Panaudoto oro nepūskite į patalpą. Išpūtimo funkciją naudokite tik su švaria žarna.** Dulks gali būti kenksmingos sveikatai.

Išpūtimo funkcijai naudokite tik čia pavaizduotą pūtimo žarną (34) (papildoma įranga) su tinkama jungtimi. Kartu pateiktą siurbimo žarną išpūtimui naudoti draudžiama.

- Įjunkite siurblių ne mažiau kaip 5 s (veikimo režimų perjungiklį (1) nustatykite ties simboliu „Siurbti“), kad iš siurbimo žarnos (15) pašalintumėte nusėdusias dulkes.
- Sukite siurbimo žarną (15) iki atramos kryptimi  ir ištraukite ją iš žarnos tvirtinimo angos (3).

- Įstatykite išpūtimo žarną (34) į žarnos tvirtinimo angą (13) ir sukite iki atramos  kryptimi.

Pirminio filtro išėmimas/įdėjimas

Pirminis filtras (22) sulaiko stambius nešvarumus ir todėl pailgina pagrindinio filtro eksploatacavimo trukmę. Jei norite išvalyti pagrindinį filtrą, iš konteinerio turite išimti pirminį filtrą.

Kad galėtumėte lengvai išimti, paimkite pirminį filtrą (22) už rankenos (28).

Pirminio filtro išėmimas (žr. D1 pav.)

- atspauskite užraktus (9) ir nuimkite siurblio viršutinę dalį (10) (žr. C pav.).
- Pirminį filtrą (22) už rankenos (28) išimkite iš rezervuaro (7).

Pirminio filtro įdėjimas (žr. D2 pav.)

- Pirminį filtrą (22), rodyklę nukreipę į žarnos tvirtinimo angą (3), įdėkite į konteinerį (7).
- Uždėkite siurblio viršutinę dalį (10) ir užspauskite užraktus (9).

Pagrindinio filtro išėmimas/įdėjimas

Pirminio filtro išėmimas (žr. E1 pav.)

- atspauskite užraktus (9) ir nuimkite siurblio viršutinę dalį (10) (žr. C pav.).
- Filtro laikiklį (29) sukite iki atramos kryptimi , ir filtro laikiklį kartu su pagrindiniu filtru (20) išimkite iš siurblio viršutinės dalies (10).

Pirminio filtro įdėjimas (žr. E2 pav.)

- Filtro laikiklį (29) su pagrindiniu filtru (20) užmaukite ant filtro korpuso (30) ir sukite filtro laikiklį (29) iki atramos kryptimi .
- Uždėkite siurblio viršutinę dalį (10) ir užspauskite užraktus (9).

Filtro skysčiams įdėjimas/išėmimas

Kad būtų lengviau šalinti atliekas, siurbdami vandens ir kietų medžiagų mišinius naudokite filtrą skysčiams (21), kuris atskiria skystį nuo kietų medžiagų.

Filtro skysčiams įdėjimas (žr. F1 pav.)

- atspauskite užraktus (9) ir nuimkite siurblio viršutinę dalį (10) (žr. C pav.).
- Filtro laikiklį (29) sukite iki atramos kryptimi , ir filtro laikiklį kartu su pagrindiniu filtru (20) išimkite iš siurblio viršutinės dalies (10).
- Filtrą skysčiams (21) uždėkite ant filtro korpuso (30).
- Uždėkite siurblio viršutinę dalį (10) ir užspauskite užraktus (9).

Filtro skysčiams išėmimas (žr. F2 pav.)

- atspauskite užraktus (9) ir nuimkite siurblio viršutinę dalį (10) (žr. C pav.).
- Filtrą skysčiams (21) nutraukite nuo filtro korpuso (30).

- Filtru laikiklį **(29)** su pagrindiniu filtru **(20)** užmaukite ant filtro korpuso **(30)** ir sukite filtro laikiklį **(29)** iki atramos kryptimi .
- Uždėkite siurblio viršutinę dalį **(10)** ir užspauskite užraktus **(9)**.

Plastikinio maišelio arba dulkių surinkimo maišelio įdėjimas/išėmimas (sausų dulkių siurbimas)

Norėdami siurbti sausas dulkes, į konteinerį **(7)** galite įdėti plastikinį maišelį **(19)** arba dulkių surinkimo maišelį (papildoma įranga). Taip bus lengviau pašalinti stambius nešvarumus.

Plastikinio maišelio įdėjimas (žr. G1–G3 pav.)

- atspauskite užraktus **(9)** ir nuimkite siurblio viršutinę dalį **(10)** (žr. C pav.).
- Pirminį filtrą **(22)** už rankenos **(28)** išimkite iš rezervuaro **(7)**.
- Plastikinį maišelį **(19)**, pripildymo angą nukreipę aukštyn, įdėkite į konteinerį **(7)**. Plastikinį maišelį po įsiurbimo angą **(31)** pritvirtinkite spaustuvais **(32)**.
- Įsitikinkite, kad plastikinis maišelis **(19)** visiškai prigludęs prie konteinerio **(7)** vidinių sienelių.
- Likusią plastikinio maišelio **(19)** dalimi apgaubkite konteinerio **(7)** kraštą.
- Pirminį filtrą **(22)**, rodyklę nukreipę į žarnos tvirtinimo angą **(3)**, įdėkite į konteinerį **(7)**.
- Uždėkite siurblio viršutinę dalį **(10)** ir užspauskite užraktus **(9)**.

Plastikinio maišelio išėmimas ir uždarymas

- atspauskite užraktus **(9)** ir nuimkite siurblio viršutinę dalį **(10)** (žr. C pav.).
- Pirminį filtrą **(22)** už rankenos **(28)** išimkite iš rezervuaro **(7)**.
- Pilno plastikinio maišelio **(19)** kraštą traukite iš spaustuvių **(32)** atgal.
- Plastikinį maišelį **(19)** kad nepažeistumėte, atsargiai išimkite iš konteinerio **(7)**.
- Stebėkite, kad plastikinio maišelio nebrauktumėte per įsiurbimo angą **(31)** ar kitus aštirus daiktus.

Dulkių surinkimo maišelio keitimas/įdėjimas (papildoma įranga)

- atspauskite užraktus **(9)** ir nuimkite siurblio viršutinę dalį **(10)** (žr. C pav.).
- Pirminį filtrą **(22)** už rankenos **(28)** išimkite iš rezervuaro **(7)**.
- Pilną dulkių surinkimo maišelį **(19)** nuimkite nuo jungiamosios jungės, traukdami jį atgal. Uždarykite dulkių surinkimo maišelio angą, t.y. atverskite dangtelį. Uždarytą dulkių surinkimo maišelį išimkite iš konteinerio **(7)**.
- Naują dulkių surinkimo maišelį užmaukite ant siurblio jungiamosios jungės. Įsitikinkite, kad dulkių surinkimo maiše-

lis per visą ilgį prigludęs prie konteinerio **(7)** vidinės sienelės.

- Pirminį filtrą **(22)**, rodyklę nukreipę į žarnos tvirtinimo angą **(3)**, įdėkite į konteinerį **(7)**.
- Uždėkite siurblio viršutinę dalį **(10)** ir užspauskite užraktus **(9)**.

Guminių briaunų įdėjimas (skysčių siurbimas) (žr. H pav.)

Nuoroda: pralaidumo laipsnio (dulkių klasė L) nurodymai buvo pateikti tik sausajam siurbimui.

- Specialiu įrankiu šepėčių juostą **(24)** išimkite iš grindų antgalio **(25)**.
- Į grindų antgalį **(25)** įstatykite gumines briaunas **(23)**.

Nuoroda: Guminės briaunos struktūrinius paviršius turi būti nukreiptas į išorę.

Naudojimas

- ▶ **Prieš pradėdami siurblio techninės priežiūros, valymo ar reguliavimo darbus, keisdami papildomą įrangą arba norėdami siurblių sandėliuoti, iš kištukinio lizdo ištraukite kištuką.** Ši atsargumo priemonė apsaugos jus nuo netikėto siurblio įsijungimo.

Veikiant siurbliui, atkreipkite dėmesį į tai, kad būtų užblokuoti siurblio fiksuojamieji ratukai, kad apsaugotumėte siurblių nuo netikėto pajudėjimo. Prieš įjungdami, ant atitinkamo pagrindo patikrinkite ratukus, kaip jie veikia.

Paruošimas naudoti

- ▶ **Atkreipkite dėmesį į tinklo įtampą!** Maitinimo šaltinio įtampa turi sutapti su siurblio firmineje lentelėje nurodytais duomenimis.
- ▶ **Išsiaiškinkite apie jūsų šalyje galiojančius reikalavimus ir įstatymus, reglamentuojančius, kaip elgtis su sveikatai kenksmingomis dulkėmis.**

Siurblių leidžiama naudoti šioms medžiagoms susiurbti ir nusiuurbti:

- Dulkės, kurių poveikio ribinė vertė > 1 mg/m³

Sprogioje aplinkoje siurblių naudoti draudžiama.

Kad užtikrintumėte optimalią siurbimo galią, nuo siurblio viršutinės dalies **(10)** visada nuvyniokite visą siurbimo žarną **(15)**.

Sausų dulkių siurbimas

Nuoroda: įsitikinkite, kad siurbiant sausas dulkes į siurblyje yra įdėtas tiek pagrindinis filtras **(22)**, tiek pagrindinis filtras **(20)**.

Nusėdusių dulkių siurbimas

- Norėdami siurblių **įjungti**, veikimo režimų perjungiklį **(1)** nustatykite ties simboliu „Siurbti“.
- Norėdami siurblių **išjungti**, veikimo režimų perjungiklį **(1)** nustatykite ties simboliu „Išjungti“.



Kylančių dulkių nusiurbimas nuo veikiančių elektrinių įrankių (žr. I pav.)

► Jei panaudotas oras išleidžiamas atgal į patalpą, tai turi būti pakankama patalpos ventilacijos norma. Laižykites atitinkamų nacionalinių direktyvų.

Dulkių siurblyje yra integruotas kištukinis lizdas su apsauginiu kontaktu (2). Prie jo galite prijungti išorinį elektrinį įrankį. Neviršykite maksimalios leistinos prijungto elektrinio įrankio suminės galios.

- Uždėkite dulkių nusiurbimo adapterį (16).
- Nusiurbimo adapterį (16) įstatykite į elektrinio įrankio nusiurbimo atvamzdį.

Nuoroda: dirbant su elektriniais įrankiais, kurių oro tiekimas į siurbimo žarną yra mažas (pvz., su siaurapjūkliais, šlifuo-kliais ir pan.), reikia atidaryti papildomą oro angą (33), esančią ant nusiurbimo adapterio (16). Tik tada be problemų galės veikti pusiau automatinis filtro valymo įtaisas.

Tuo tikslu sukite žiedą, dengiantį papildomą oro angą (33), kol anga pasidarys maksimali.

- Norėdami **įjungti automatinį įjungimo ir išjungimo įtaisa**, veikimo režimų perjungiklį (1) nustatykite ties simboliu „Automatinis įjungimo ir išjungimo įtaisas“.
- Norėdami **įjungti** siurblių, įjunkite prie kištukinio lizdo (2) prijungtą elektrinį įrankį. Siurblys paleidžiamas automatiškai.
- Norėdami **baigti siurbti**, išjunkite elektrinį įrankį. Kad iš siurbimo žarnos būtų išsiurbtos likusios dulkės, automatinio įjungimo ir išjungimo įtaiso veikimo iš inercijos funkcija dar veikia 6 sekundes.
- Norėdami siurblių **išjungti**, veikimo režimų perjungiklį (1) nustatykite ties simboliu „Išjungti“.



Skysčių siurbimas

► **Nesiurbkite siurbliu degių ar sprogių skysčių, pavyzdžiui, benzino, alyvos, alkoholio, tirpiklių. Nesiurbkite karštų, degančių ar sprogių dulkių. Nenaudokite siurblio sprogioje aplinkoje.** Dulkės, garai ar skysčiai gali užsidegti ir sprogti.

► **Siurblių draudžiama naudoti kaip vandens siurblių.** Siurblys yra skirtas oro ir vandens mišiniui susiurbti.

Nuoroda: Įsitikinkite, kad siurbiant skysčius iš siurblio yra išimtas pagrindinis filtras (20).

Darbo žingsniai prieš pradėdami siurbti skysčius

- atspauskite užraktus (9) ir nuimkite siurblio viršutinę dalį (10) (žr. C pav.).
- Jei reikia, naudokite plastikinį maišelį (19) arba dulkių surinkimo maišelį.
- Filtro laikiklį (29) sukite iki atramos kryptimi (6), ir filtro laikiklį kartu su pagrindiniu filtru (20) išimkite iš siurblio viršutinės dalies (10).

- Filtrą skysčiams (21) uždėkite ant filtro korpuso (30). Įsitikinkite, kad filtras skysčiams (21) yra virš filtro korpuso (30) ir jį visiškai uždengia.
- Uždėkite siurblio viršutinę dalį (10) ir užspauskite užraktus (9).
- Į grindų antgalį (25) įstatykite guminę briauną (23).

Skysčių siurbimas

– Įjunkite siurblių (veikimo režimų perjungiklį (1) nustatykite ties simboliu „Siurbti“).

Siurblys yra su plūduru. Kai pasiekiamas maksimalus pripildymo aukštis, siurbimas sustabdomas.

- Veikimo režimų perjungiklį (1) nustatykite ties simboliu „Išjungti“.
- Ištuštinkite rezervuarą (7).

Siekiant išvengti pelėsių susidarymo po skysčių siurbimo: (žr. „Skysčių filtro valymas“, Puslapis 233)

Pusiau automatinė filtro valymo sistema

Vėliausiai tada, kai nebepakanka siurbimo našumo, reikia įjungti filtro valymo funkciją.

Filtro valymo dažnumas priklauso nuo dulkių rūšies ir kiekio. Reguliariai atliekant šią funkciją išlaikomas maksimalus našumas.

- Siurblių 6–10 sekundžių išjunkite ir tada vėl įjunkite. Šį veiksmą pakartokite kelis kartus.
- Išjungimo metu pirminį filtrą (22) išvalo oro smūgiai.
- Norėdami dirbti po filtro valymo, siurblių vėl įjunkite.

Priežiūra ir servisas

Priežiūra ir valymas

► **Prieš pradėdami siurblio techninės priežiūros, valymo ar reguliavimo darbus, keisdami papildomą įrangą arba norėdami siurblių sandėliuoti, iš kištukinio lizdo ištraukite kištuką.** Ši atsargumo priemonė apsaugos jus nuo netikėto siurblio įsijungimo.

► **Kad galėtumėte gerai ir saugiai dirbti, pasirūpinkite, kad ventilacinės angos ir siurblys būtų švarūs.**

Jei reikia pakeisti maitinimo laidą, dėl saugumo sumetimų tai turi būti atliekama **Bosch** įmonėje arba įgaliotose **Bosch** elektrinių įrankių remonto dirbtuvėse.

► **Atlikdami siurblio priežiūros ar valymo darbus, dėvėkite respiratorių.**

Retkarčiais nuvalykite siurblio korpusą drėgna šluoste.

► **Nevalykite siurblio suslėgtuoju oru.** Gali būti pažeisti filtras ir kiti komponentai.

Bent kartą metuose gamintojas ar įgaliotas asmuo privalo atlikti siurblio techninių savybių, susijusių su dulkių surinkimu, patikrinimą (pvz., ar nepažeistas filtras, ar sandarus siurblys sandarus, ar nepriekaištingai veikia kontrolinis įtaisas).

Valymas ir techninė priežiūra po sveikatai kenksmingų medžiagų siurbimo

- Visas dalis, kurios galėjo kontaktuoti su sveikatai kenksmingomis medžiagomis, laikykite užterštomis.

- Prieš išnešdami siurbį iš zonos, kurioje yra sveikatai kenksmingų medžiagų, išsiurbkite, nuvalykite arba užsandrinkite jo išorę.
- Siurbį valykite, išmontuokite ir atlikite jo techninę priežiūrą tik tada, jei tai nepavojinga nei jums, nei kitiems asmenims. Atlikdami techninės priežiūros ir valymo darbus dėvėkite asmenines apsaugines priemones. Darbus atlikite gerai vėdinamoje patalpoje.
- Prieš siurbį išmontuodami, pirmiausia nuvalykite jo išorę.
- Visas užterštas dalis, kurių nebegalima tinkamai išvalyti, šalinkite nepralaidžiuose maišeliuose. Būtina laikytis galiojančių tokio tipo atliekų šalinimo taisyklių.
- Baigę darbus išvalykite techninės priežiūros zoną.

Konteinerio valymas

Rezervuarą (7) retkarčiais išvalykite įprastu, neabrazyviniu valikliu ir palikite išdžiūti.

Filtro valymas

Reguliarus dulkių konteinerio ištuštinimas ir filtro valymas užtikrina optimalią siurbimo galią. Jei siurbimo našumas vis tiek nepakankamas, siurbį pristatykite į klientų aptarnavimo skyrių.

Pirminio filtro valymas

- atspauskite užraktus (9) ir nuimkite siurblio viršutinę dalį (10) (žr. C pav.).
- Pirminį filtrą (22) už rankenos (28) išimkite iš rezervuaro (7).
- Pirminį filtrą (22) iškratykite virš specialaus atliekų konteinerio.
- Pirminį filtrą (22), rodyklę nukreipę į žarnos tvirtinimo angą (3), įdėkite į konteinerį (7).
- Uždėkite siurblio viršutinę dalį (10) ir užspauskite užraktus (9).

Pagrindinio filtro valymas

- atspauskite užraktus (9) ir nuimkite siurblio viršutinę dalį (10) (žr. C pav.).
- Filtro laikiklį (29) sukite iki atramos kryptimi , ir filtro laikiklį kartu su pagrindiniu filtru (20) išimkite iš siurblio viršutinės dalies (10).

Trikčių šalinimas

- Įvykus trikdžiai (pvz., įtrūkus filtrui), siurbį reikia iškart išjungti. Prieš įjungiant iš naujo, būtina pašalinti triktį.

Gedimas	Šalinimas
Neįsijungia siurbimo turbina.	<ul style="list-style-type: none"> – Patikrinkite maitinimo laidą, kištuką, saugiklį ir kištukinį lizdą. <p>Veikimo režimų perjungiklis (1) nustatytas ties „Automatinis jungimo ir išjungimo įtaisas“.</p> <ul style="list-style-type: none"> – Veikimo režimų perjungiklį (1) nustatykite ties simboliu „Siurbti“ arba įjunkite prie kištukinio lizdo (2) prijungtą elektrinį įrankį.
Po rezervuaro ištuštinimo nebeįsijungia siurbimo turbina.	<ul style="list-style-type: none"> – Siurbį išjunkite ir 5 sekundes palaukite, po to vėl įjunkite.
Mažėja siurbimo galia.	<ul style="list-style-type: none"> – Ištuštinkite rezervuarą (7).

- Minkštu šepetėliu nuvalykite pagrindinio filtro (20) plokšteles.
- arba
- Pažeistą pagrindinį filtrą (20) pakeiskite.
- Filtro laikiklį (29) su pagrindiniu filtru (20) užmaukite ant filtro korpuso (30) ir sukite filtro laikiklį (29) iki atramos kryptimi .
- Uždėkite siurblio viršutinę dalį (10) ir užspauskite užraktus (9).

Skysčių filtro valymas

Siekiant išvengti pelėsių susidarymo po skysčių siurbimo:

- atspauskite užraktus (9) ir nuimkite siurblio viršutinę dalį (10) (žr. C pav.).
- Palaukite, kol siurblio viršutinė dalis (10) gerai išdžius.
- Filtrą skysčiams (21) nutraukite nuo filtro korpuso (30).
- Skysčių filtrą (21) praplaukite po tekančiu vandeniu ir palikite gerai išdžiūti.
- Filtrą skysčiams (21) uždėkite ant filtro korpuso (30).
- Uždėkite siurblio viršutinę dalį (10) ir užspauskite užraktus (9).

Sandėliavimas ir transportavimas (žr. J1–J2 pav.)

- Maitinimo laidą apvyniokite apie rankeną prietaisui nešti (12).
- Siurbimo vamzdžius (26) įstatykite į laikiklius (14).
- Siurbimo žarną (15), apsukę aplink siurblio viršutinę dalį, įdėkite į siurbimo žarnos laikiklį (11).
- Siurbį neškite laikydami už rankenos prietaisui nešti (12) arba ant lygių grindų, naudodamiesi juosta (4), tempkite siurbį paskui save.
- Siurbį pastatykite sausoje patalpoje ir imkitės priemonių, kad juo nesinaudotų pašaliniai asmenys.
- Norėdami užfiksuoti vairuojamuosius ratukus (6), paspauskite žemyn vairuojamųjų ratukų stabdį (5).

Gedimas	Šalinimas
	<ul style="list-style-type: none"> – Pašalinkite kamščius iš siurbimo antgalių, siurbimo vamzdžių (26), siurbimo žarnos (15) ir pagrindinio filtro (20). – Pakeiskite plastikinį maišelį (19) arba dulkių surinkimo maišelį. – Tinkamai užfiksuokite filtro laikiklį (29). – Tinkamai uždėkite siurblio viršutinę dalį (10) ir užspauskite užraktus (9). – Pakeiskite pirminį filtrą (22), pagrindinį filtrą (20) arba skysčių filtrą (21).
Siurbiant prasiskverbia dulkių	<ul style="list-style-type: none"> – Patikrinkite, ar tinkamai įstatytas pagrindinis filtras (20). – Pakeiskite pagrindinį filtrą (20).
Nesuveikia automatinis išjungimo įtaisas (skysčių siurbimas).	<p>Jei skysčiai nėra laidūs elektrai arba jei susidaro putų, automatinis išjungimo įtaisas neveikia.</p> <ul style="list-style-type: none"> – Nuolat tikrinkite pripildymo lygį.
Neveikia pusiau automatinis filtro valymo įtaisas.	<ul style="list-style-type: none"> – Ištuštinkite rezervuarą (7).

Klientų aptarnavimo skyrius ir konsultavimo tarnyba

Klientų aptarnavimo skyriuje gausite atsakymus į klausimus, susijusius su jūsų gaminio remontu, technine priežiūra bei at-sarginėmis dalimis. Detalius brėžinius ir informaciją apie at-sargines dalis rasite čia: www.bosch-pt.com
Iškilus klausimams apie mūsų gaminius ir papildomą įrangą, jums mielai patars Bosch konsultavimo skyriaus specialistai. Ieškodami informacijos ir užsakydami atsargines dalis bū-tinai nurodykite 10-ženklį gaminio numerį, esantį firminėje lentelėje.

Lietuva

Bosch įrankių servisas
Informacijos tarnyba: (037) 713350
Įrankių remontas: (037) 713352
Faksas: (037) 713354
El. paštas: service-pt@lv.bosch.com

Kitus servisų adresus rasite čia:

www.bosch-pt.com/serviceaddresses

Šalinimas

Siurblys, papildoma įranga ir pakuotės turi būti ekologiškai utilizuojami.



Nemeskite siurblių į buitinių atliekų konteinerius!

Tik ES šalims:

Nebetinkamus naudoti siurblius būtina šalinti atskirai. Nau-dokitės numatytomis surinkimo sistemomis.

Netinkamai šalinant elektros ir elektroninės įrangos atliekas dėl galimai jose esančių pavojingų medžiagų galimas kenks-mingas poveikis aplinkai ir žmonių sveikatai.

한국어

진공청소기 관련 안전 수칙



모든 안전 수칙과 지침을 숙지하십시오. 다음의 안전 수칙과 지침을 준수하지 않으면 화재 위험이 있으며 감전 혹은 중상을 입을 수 있습니다.

안전 수칙과 지침서는 계속 보관하시기 바랍니다.

▶ **본 진공청소기는 어린이나 정신지체 및 신체 부자유자, 혹은 경험이나 지식이 부족한 사람이 사용하기에 적합하지 않습니다.** 이를 지키지 않을 경우, 오작동과 부상의 위험이 따릅니다.

▶ **어린이는 감독이 필요합니다.** 진공청소기를 가지고 장난치는 일이 없도록 해야 합니다.

▶ **흡입하는 물질에 대한 안전 규정을 준수하십시오.**

▶ **너도밤나무 분진 또는 물푸레나무 분진, 암석 분진 또는 석면을 흡입하지 마십시오.** 이러한 물질은 암을 유발할 수 있습니다.

⚠ **경고** 진공청소기의 사용 방법, 흡입할 소재 및 이를 안전하게 제거할 수 있는 방법에 대한 정보를 충분히 숙지한 상태에서만 진공청소기를 사용하십시오. 사용에 대한 상세한 지침을 통해 오작동 및 부상을 방지할 수 있습니다.

⚠ **경고** 건조 상태의 물질만 진공청소기로 흡입할 수 있으며, 액체를 흡

입하려면 적절한 조치를 취해야 합니다. 액체가 유입될 경우 감전의 위험이 높아집니다.

- ▶ 진공청소기를 통해 가솔린, 오일, 알코올, 용매 등 가연성 혹은 폭발성 액체를 흡입해서는 안 됩니다. 고온의 발화된 분진 혹은 폭발성 분진을 흡입해서도 안 됩니다. 진공청소기를 폭발 위험이 있는 환경에서 작동하지 마십시오. 분진, 증기 및 액체로 인해 화재가 발생하거나 폭발할 수 있습니다.

⚠ 경고 소켓은 사용 설명서에 지정된 용도로만 사용하십시오.

⚠ 경고 거품 또는 물이 배출되는 즉시 진공청소기의 전원을 끄고 용기를 비우십시오. 진공청소기가 손상될 수 있습니다.

- ▶ 주의! 진공청소기는 실내에서만 보관해야 합니다.

- ▶ 주의! 플러그를 정기적으로 깨끗이 닦고 손상되지 않았는지 확인하십시오. 그렇지 않을 경우 센서 기능이 제대로 작동하지 않을 수 있습니다.

- ▶ 진공청소기를 습기 찬 곳에서 사용해야 할 경우에는 누전 차단기를 사용하십시오. 누전 차단기를 사용하면 감전 위험을 줄일 수 있습니다.

- ▶ 사용하기 전에 항상 진공청소기, 케이블 및 플러그를 점검하십시오. 손상된 부위가 발견되면 진공청소기를 사용하지 마십시오. 진공청소기는 스스로 직접 분해하지 말고 해당 자격을 갖춘 전문 인력에게만 맡기고, 순정 대체품으로만 수리하십시오. 손상된 진공청소기, 전원 케이블 및 플러그를 사용하면 감전 위험이 높습니다.

- ▶ 전원 케이블을 밟거나 누르지 않도록 하십시오. 소켓에서 플러그를 당겨 빼내거나 진공청소기를 이동시키기 위해 케이블을 잡지 마십시오. 손상된 전원 케이블은 감전을 일으킬 위험이 높습니다.

- ▶ 진공청소기를 유지보수하거나 세척하기 전, 기기를 설정하거나 부속품을 교체하기 전, 그리고 청소기 사용 후 보관할 시에는 소켓에서 플러그를 뽑으십시오. 이는 청소기가 불필요하게 작동되거나 제품이 고장나는 것을 방지합니다.

- ▶ 작업장에 환기가 잘 되도록 하십시오.

- ▶ 진공청소기 수리는 자격있는 전문 인력에게 맡기고, 순정 대체 부품만 사용하십시오. 이를 통해 진공청소기의 안전성을 오래 유지할 수 있습니다.

⚠ 경고 진공청소기에는 건강에 유해한 분진이 포함되어 있습니다. 분진 수집 용기 제거를 비롯하여 비우어 비우는 작업 및 유지 보수 작업 시에는 전문 기술자를 통해서만 진행하십시오. 해당 보호 장비를 착용해야 합니다. 필터 시스템을 조심스럽게 끼우지 않고 완벽하지 않은 상태에서 진공청소기를 작동시키지 마십시오. 건강을 해칠 수 있습니다.

- ▶ 처음 가동하기 전에 진공청소기 호스에 아무런 이상이 없는지 점검하십시오. 이때 청소기에 흡입 호스를 설치하여 돌발적으로 먼지가 배출되는 일이 없게 하십시오. 그렇지 않으면 분진을 호흡할 수 있습니다.

- ▶ 진공청소기 위에 앉지 마십시오. 진공청소기가 손상될 수 있습니다.

- ▶ 전원 케이블 및 흡입 호스를 조심히 다루십시오. 그렇지 않으면 다른 사람에게 위험할 수 있습니다.

- ▶ 진공청소기에 직접 물을 분사하여 청소하지 마십시오. 진공청소기 상부에 물이 들어갈 경우 감전의 위험이 높아집니다.

- ▶ 진공청소기를 올바르게 접지된 전원 회로에 연결하십시오. 소켓과 연장 케이블에는 올바른 기능을 하는 접지선이 있어야 합니다.

- ▶ 습식 흡입 시 또는 습한 환경에서는 청소기에 있는 소켓을 사용하지 마십시오. 물에 닿을 경우 단락 또는 감전의 위험이 있습니다.

기호

다음 기호는 진공청소기 사용에 있어 중요한 의미를 갖습니다. 그러므로 기호와 그 의미를 잘 기억해 두십시오. 기호를 제대로 이해하면 진공청소기를 더욱 쉽고 안전하게 사용할 수 있습니다.

기호와 의미



경고! 모든 안전 수칙과 지침을 숙지하십시오. 다음의 안전 수칙과 지침을 준수하지 않으면 화재 위험이 있으며 감전 혹은 중상을 입을 수 있습니다.



IEC/EN 60335-2-69에 따라 노출 한계값 > 1 mg/m³의 건강에 유해한 분진을 건식 흡입하기 위한 용도의 분진 등급 L의 청소기



예를 들어 진공청소기를 운반할 때 기중기를 사용하여 운반하지 마십시오. 진공청소기는 기중기를 이용할 수 없습니다. 부상과 손상의 위험이 따릅니다.





진공청소기 위에 앉거나 밟고 올라가서는 안 됩니다. 진공청소기의 기능이 약화되거나 손상될 수 있습니다. 부상을 입을 수 있습니다.



시작/멈춤 자동 기능
작동하는 전동공구에서 발생하는 먼지 흡입하기

기호와 의미

	진공청소기는 자동으로 꺼진 뒤 시간이 지체되면 다시 꺼집니다
①	전원 끄기
1 	흡입 쌓인 먼지 흡입하기
① 	연결된 전동공구의 허용 접속 부하 (국가별)

제품 및 성능 설명

사용 설명서 앞 부분에 제시된 그림을 확인하십시오.

규정에 따른 사용

본 청소기는 비가연성의 건조한 분진, 비가연성 액체 및 수분-공기 혼합물질을 수집, 흡입, 운반 및 저장하는 용도로 사용됩니다. 본 청소기는 분진 기술에 따라 테스트되었으며 분진 등급 L에 해당됩니다. 수공업계, 산업계 및 작업장 등에서 그 수요가 증가함에 따라 상업적 용도로 사용하기에 적합합니다.

분진 등급 L의 청소기는 IEC/EN 60335-2-69에 따라 노출 한계값 > 1 mg/m³의 건강에 유해한 분진을 흡입 및 배출하기 위한 용도로만 사용할 수 있습니다.

진공청소기의 모든 기능을 완전히 익혀 아무 문제 없이 사용이 가능하거나 적당한 지시를 받은 사람만이 기기를 사용해야 합니다.

제품의 주요 명칭

그림의 부분에 매겨진 번호는 그래픽 페이지의 진공청소기 그림에 해당됩니다.

- (1) 작동모드 선택 스위치
- (2) 전동공구용 전원 소켓
- (3) 호스 구멍(흡입 기능)
- (4) 케이블 밴드
- (5) 바퀴 브레이크
- (6) 바퀴
- (7) 용기
- (8) 작동 휠
- (9) 청소기 상부 잠금쇠
- (10) 청소기 상부
- (11) 흡입 호스 홀더
- (12) 운반용 손잡이
- (13) 호스 구멍(배출 기능)
- (14) 흡입관 홀더
- (15) 흡입 호스
- (16) 공구 연동 어댑터
- (17) 곡선형 노즐
- (18) 틈새 노즐
- (19) 비닐백/먼지봉투 a)

- (20) 메인 필터
- (21) 습식 필터
- (22) 프리 필터
- (23) 고무 립
- (24) 브러시 스트립
- (25) 바닥 노즐
- (26) 흡입관
- (27) 누름 버튼
- (28) 프리 필터 손잡이
- (29) 필터 홀더
- (30) 필터 바꾸니
- (31) 흡기구
- (32) 비닐백 고정용 클립
- (33) 공기 통풍구
- (34) 배출 호스^{a)}

a) 본 액세서리는 기본 공급 사양에 포함되어 있지 않습니다.

제품 사양

건식식 청소기		GAS 12-25 PL
제품 번호		3 601 J7C 1..
소비 전력	W	1250
주파수	Hz	50-60
용기 용량(전체)	l	25
순 부피(액체)	l	15
먼지백 용량	l	20
최대 진공 ^{A)}		
- 청소기	kPa	19
- 터빈	kPa	20
최대 유량 ^{A)}		
- 청소기	l/s	36
- 터빈	l/s	65
시작/멈춤 자동기능		●
중량 ^{B)}	kg	9
보호 등급		⊕/I
보호 등급		IPX4

A) Ø 35 mm 및 길이가 3 m인 흡입 호스로 측정

B) 중량(전원 연결 케이블 포함/제외)

자료는 정격전압 [U] 230 V를 기준으로 한 것입니다. 전압이 다른 경우 및 국가별 사양에 따라 변동이 있을 수 있습니다.

같은 제품별로 편차가 있을 수 있으며, 진행하는 작업 및 환경 조건에 따라 달라질 수 있습니다. 보다 자세한 정보는 www.bosch-professional.com/wac에서 확인할 수 있습니다.

시작/멈춤 자동기능^{A)}

	정격 전압	최대 출력	최소 출력
EU	220-240 V	2050 W	100 W
CH	220-240 V	1050 W	100 W

A) 연결된 전동공구의 허용 접속 부하(국가별)

조립

▶ 진공청소기를 유지보수하거나 세척하기 전, 기기를 설정하거나 부속품을 교체하기 전, 그리고 청소기 사용 후 보관할 시에는 소켓에서 플러그를 뽑으십시오. 이는 청소기가 불필요하게 작동되거나 제품이 고장나는 것을 방지합니다.

흡입 액세서리 조립하기(그림 A 참고)

흡입 호스 (15) 는 클립 시스템이 장착되어 있어서 흡입 액세서리(공구 연동 어댑터 (16), 곡선형 노즐 (17))에 연결할 수 있습니다.

노즐 및 관 장착하기

- 곡선형 노즐 (17) 을 흡기 호스 (15) 에 끼울 때, 흡기 호스의 양쪽 누름 버튼 (27) 이 맞물려 고정되는 소리가 들려야 합니다.
- 그리고 나서 적합한 흡입 부품(바닥 노즐, 틈새 노즐, 흡입관 등)을 곡선형 노즐 (17) 에 고정시킵니다.
- 분리할 때는 누름 버튼 (27) 을 안쪽으로 눌러 부품들을 분리합니다.

흡입 어댑터 조립하기

- 공구 연동 어댑터 (16) 를 흡기 호스 (15) 에 끼울 때, 흡기 호스의 양쪽 누름 버튼 (27) 이 맞물려 고정되는 소리가 들려야 합니다.
- 분리할 때는 누름 버튼 (27) 을 안쪽으로 눌러 부품들을 분리합니다.

흡입 호스 조립하기

흡입 기능(그림 B1 참조)

- 흡입 호스 (15) 를 호스 구멍 (3) 위쪽에 끼운 후 회전 방향  으로 끝까지 돌립니다.



지침: 흡입 시 흡입 호스와 흡입 액세서리 안의 먼지 마찰로 인해 정전기가 발생하는데, 작업자는 이에 유의해서 사용해야 합니다(환경적 영향과 신체 감각에 따라 달라짐).

보쉬는 일반적으로 미세 먼지와 건조 물질의 흡입 시 정전방지용 흡입 호스(별매 액세서리)를 사용할 것을 권장합니다.

배출 기능(그림 B2 참조)

▶ 진공청소기에는 배출 기능이 있습니다. 배기를 개방된 공간에 풀어내지 마십시오. 호스가 깨끗한 경우에만 배출 기능을 사용하십시오. 분진이 건강에 유해할 수 있습니다.

송풍 기능은 여기에 제시된 송풍 호스 (34) (액세서리)를 적합한 연결부에 연결했을 경우에만 사용하십시오. 함께 공급된 집진 호스를 송풍 용도로 사용해서는 안 됩니다.

- 흡입 호스 (15) 의 축적된 먼지를 청소하려면 청소기의 전원 스위치를 최소한 5초 이상 켜니다 (작동 모드 선택 스위치 (1) "청소기" 기호).
- 흡입 호스 (15) 를 회전 방향  끝까지 돌린 다음 호스 구멍 (3) 에서 당겨 빼내십시오.
- 송풍 호스 (34) 를 호스 구멍 (13) 위쪽에 끼운 후 회전 방향  으로 끝까지 돌리십시오.

프리 필터 빼내기/끼우기

프리 필터 (22) 는 입자가 큰 분진을 걸러내어 메인 필터의 수명을 높여줍니다. 메인 필터 청소 진행 시 용기에서 프리 필터를 분리해야 합니다.

쉽게 분리할 수 있도록 프리 필터 (22) 의 손잡이 (28) 를 잡으십시오.

프리 필터 빼내기(그림 D1 참조)

- 잠금쇠 (9) 를 열고 청소기 뚜껑 (10) 을 분리하십시오(그림 C 참조).
- 용기 (7) 에서 프리 필터 (22) 의 손잡이 (28) 를 분리하십시오.

프리 필터 끼우기(그림 D2 참조)

- 프리 필터 (22) 를 화살표 방향 호스 구멍 (3) 쪽 용기 (7) 에 끼우십시오.
- 청소기 뚜껑 (10) 을 끼운 후 잠금쇠 (9) 를 닫으십시오.

메인 필터 빼내기/끼우기

메인 필터 빼내기(그림 E1 참조)

- 잠금쇠 (9) 를 열고 청소기 뚜껑 (10) 을 분리하십시오(그림 C 참조).
- 필터 홀더 (29) 를 회전방향  으로 끝까지 돌린 후 메인 필터 (20) 와 함께 필터 홀더를 진공청소기 뚜껑 (10) 에서 분리하십시오.

메인 필터 끼우기(그림 E2 참조)

- 필터 홀더 (29) 를 메인 필터 (20) 와 함께 필터 바구니 (30) 위쪽으로 끼우고, 필터 홀더 (29) 를 회전방향  으로 끝까지 돌리십시오.
- 청소기 뚜껑 (10) 을 끼운 후 잠금쇠 (9) 를 닫으십시오.

습식 필터 끼우기/빼내기

폐기 처리가 수월해지도록 수분-고체 혼합물 흡입 시 사용할 수 있도록 액체를 고체와 분리해주는 습식 필터 (21) 가 진공청소기에 포함되어 있습니다.

습식 필터 끼우기(그림 F1 참조)

- 잠금쇠 (9) 를 열고 청소기 뚜껑 (10) 을 분리하십시오(그림 C 참조).
- 필터 홀더 (29) 를 회전방향  으로 끝까지 돌린 후 메인 필터 (20) 와 함께 필터 홀더를 진공청소기 뚜껑 (10) 에서 분리하십시오.
- 습식 필터 (21) 를 필터 바구니 (30) 위에 끝까지 끼웁니다.
- 청소기 뚜껑 (10) 을 끼운 후 잠금쇠 (9) 를 닫으십시오.

습식 필터 빼내기(그림 F2 참조)

- 잠금쇠 (9) 를 열고 청소기 뚜껑 (10) 을 분리하십시오(그림 C 참조).
- 습식 필터 (21) 를 필터 바구니 (30) 에서 빼내십시오.

- 필터 홀더 (29) 를 메인 필터 (20) 와 함께 필터 바구니 (30) 위쪽으로 끼우고, 필터 홀더 (29) 를 회전방향  으로 끝까지 돌리십시오.
- 청소기 뚜껑 (10) 을 끼운 후 잠금쇠 (9) 를 닫으십시오.

비닐백 또는 먼지봉투 끼우기/빼내기(건식 흡입)

건식 흡입을 할 때는 비닐백 (19) 또는 먼지봉투(별매 액세서리)를 용기 (7) 에 넣을 수 있습니다. 이 방법을 사용하면 조대 먼지 처리가 수월해집니다.

비닐백 끼우기(그림 G1-G3 참조)

- 잠금쇠 (9) 를 열고 청소기 뚜껑 (10) 을 분리하십시오(그림 C 참조).
- 용기 (7) 에서 프리 필터 (22) 의 손잡이 (28) 를 분리하십시오.
- 비닐백 (19) 을 주입구가 위쪽을 향하게 하여 용기 (7) 에 끼웁니다. 클립 (32) 을 사용해 비닐백을 흡입구 (31) 아래쪽에 고정시킵니다.
- 비닐백 (19) 이 용기 (7) 의 안쪽 벽에 완전히 밀착되도록 하십시오.
- 비닐백 (19) 의 나머지 부분을 용기 (7) 의 가장자리 위에서 가볍게 두드려 넣습니다.
- 프리 필터 (22) 를 화살표 방향 호스 구멍 (3) 쪽 용기 (7) 에 끼우십시오.
- 청소기 뚜껑 (10) 을 끼운 후 잠금쇠 (9) 를 닫으십시오.

비닐백 분리 후 밀봉하기

- 잠금쇠 (9) 를 열고 청소기 뚜껑 (10) 을 분리하십시오(그림 C 참조).
- 용기 (7) 에서 프리 필터 (22) 의 손잡이 (28) 를 분리하십시오.
- 꽉 찬 비닐백 (19) 의 가장자리를 클립 (32) 의 뒤쪽으로 빼냅니다.
- 비닐백 (19) 이 손상되지 않도록 조심스럽게 용기 (7) 밖으로 빼냅니다.
- 비닐백이 흡입구 (31) 나 다른 날카로운 대상에 긁히지 않도록 주의하십시오.

먼지봉투 교체하기/끼우기(액세서리)

- 잠금쇠 (9) 를 열고 청소기 뚜껑 (10) 을 분리하십시오(그림 C 참조).
- 용기 (7) 에서 프리 필터 (22) 의 손잡이 (28) 를 분리하십시오.
- 꽉 찬 먼지봉투 (19) 를 연결 플랜지에서 뒤쪽으로 빼내십시오. 뚜껑을 젖혀 먼지봉투의 구멍을 막으십시오. 용기 (7) 에서 밀봉된 먼지봉투를 분리하십시오.
- 진공청소기의 연결 플랜지 위에 새 먼지봉투를 끼웁니다. 먼지봉투의 전체 길이가 용기 (7) 의 안쪽 벽에 밀착되도록 하십시오.
- 프리 필터 (22) 를 화살표 방향 호스 구멍 (3) 쪽 용기 (7) 에 끼우십시오.
- 청소기 뚜껑 (10) 을 끼운 후 잠금쇠 (9) 를 닫으십시오.

고무 림 끼우기(습식 흡입)(그림 H 참조)

지침: 투과율(분진 등급 L)에 대한 요구 조건은 건식 흡입용으로만 검증되었습니다.

- 브러쉬 스트립 (24) 을 적합한 공구를 사용하여 바닥 노즐 (25)에서 빼냅니다.
 - 고무 림 (23) 을 바닥 노즐 (25)안에 넣습니다.
- 지침:** 고무 림의 편성면이 바깥쪽을 향하도록 해야 합니다.

작동

- ▶ 진공청소기를 유지보수하거나 세척하기 전, 기기를 설정하거나 부속품을 교체하기 전, 그리고 청소기 사용 후 보관할 때에는 소켓에서 플러그를 뽑으십시오. 이는 청소기가 불필요하게 작동되거나 제품이 고장나는 것을 방지합니다.

진공청소기 작동 시 진공청소기가 돌발적으로 굴러가는 일이 없도록 진공청소기에 있는 고정식 바퀴가 블로킹되어 있는지 확인하십시오. 작동하기 전에 각 모재에서 잘 굴러가는지 테스트해 보십시오.

기계 시동

- ▶ **전원 전압에 유의하십시오!** 전원의 전압은 진공청소기의 형식라벨에 있는 표시와 일치해야 합니다.
- ▶ **유해먼지 관리에 관한 국가 규정이나 법규를 참고하십시오.**



진공청소기는 다음과 같은 소재를 흡인 및 배출하는 용도로만 사용할 수 있습니다:

- 노출 한계값 > 1 mg/m³의 분진
- 진공청소기를 폭발 위험이 있는 곳에서 사용해서는 안 됩니다.
- 흡입력을 최적화하려면 흡입 호스 (15) 이 항상 진공청소기 뚜껑 (10) 에서 완전히 풀려 있어야 합니다.

건식 흡입

지침: 건식 흡입 시 프리 필터 (22) 및 메인 필터 (20) 가 진공청소기에 삽입되어 있는지 확인하십시오.

쏟여있는 먼지 흡입하기

- 청소기의 전원을 **켜려면** 작동 모드 선택 스위치 (1) 를 "청소기" 기호에 둡니다. 
- 청소기의 전원을 **끄려면** 작동 모드 선택 스위치 (1) 를 "끄기" 기호에 둡니다. 

작동하는 전동공구에서 발생하는 먼지 흡입하기(그림 I 참조)

- ▶ 배기 공기가 다시 공간 내부로 들어갈 경우 공간 내에 공기 교환 비율이 충분히 높아야 합니다. 당국의 해당 규정에 유의하십시오.

진공청소기 안에는 보호접지 소켓 (2) 이 내장되어 있습니다. 이 소켓에 외부 전동공구를 연결할 수 있습니다. 연결하는 전동공구의 최대 허용 전력을 확인하십시오.



- 공구 연동 어댑터 (16) 를 장착하십시오.
- 공구 연동 어댑터 (16) 를 전동공구의 흡입 연결 부위에 끼우십시오.

지침: 흡입 호스로의 공기 공급이 미미한 전동공구로 작업할 경우(예: 실트, 연마기 등), 흡입 호스 (16) 의 공기 통풍구 (33) 가 열려 있어야 합니다. 이렇게 해야만 반자동 필터 청소장치가 문제없이 작동할 수 있습니다. 구멍이 최대로 커질 때까지 공기 통풍구 (33) 위의 링을 돌려주십시오.

- 진공청소기의 시작/멈춤 자동 기능을 작동하려면 작동 모드 선택 스위치 (1) 를 시작/멈춤 자동 기능에 둡니다.
- 진공청소기를 작동하려면 소켓 (2) 에 연결된 전동공구의 전원을 켜십시오. 진공청소기가 자동으로 작동되기 시작합니다.
- 흡입을 종료하려면 전동공구의 전원을 끄십시오. 시작/멈춤 자동 기능의 런온 기능은 흡입 호스에서 나머지 먼지들을 빼내기 위해 최대 6초까지 작동됩니다.
- 진공청소기의 전원을 끄려면 작동 모드 선택 스위치 (1) 를 “끄기” 기호에 둡니다.

습식 흡입

- ▶ 진공청소기를 통해 가솔린, 오일, 알코올, 용매 등 가연성 혹은 폭발성 액체를 흡입해서는 안 됩니다. 고온의 발화된 분진 혹은 폭발성 분진을 흡입해서도 안 됩니다. 진공청소기를 폭발 위험이 있는 환경에서 작동하지 마십시오. 분진, 증기 및 액체로 인해 화재가 발생하거나 폭발할 수 있습니다.
- ▶ 진공청소기를 워터 펌프 용도로 사용해서는 안 됩니다. 진공청소기는 공기 및 물 혼합물을 흡입하는 용도로 설계되었습니다.

지침: 습식 흡입 시 메인 필터 (20) 가 청소기에서 분리되어 있는지 확인하십시오.

습식 흡입을 하기 전 작업 단계

- 잠금쇠 (9) 를 열고 청소기 뚜껑 (10) 을 분리하십시오(그림 C 참조).
- 필요에 따라 비닐백 (19) 또는 먼지봉투를 제거하십시오.
- 필터 홀더 (29) 를 회전방향 6 으로 끝까지 돌린 후 메인 필터 (20) 와 함께 필터 홀더를 진공청소기 뚜껑 (10) 에서 분리하십시오.
- 습식 필터 (21) 를 필터 바구니 (30) 위에 끝까지 끼웁니다. 습식 필터 (21) 가 온전하게 필터 바구니 (30) 위쪽에 위치하는지 확인하십시오.

- 청소기 뚜껑 (10) 을 끼운 후 잠금쇠 (9) 를 닫으십시오.
- 고무 립 (23) 을 바닥 노즐 (25) 안에 넣습니다.

액체 흡입

- 청소기의 전원을 켭니다(작동 모드 선택 스위치 (1) "청소기" 기호).
- 청소기에는 플로트가 장착되어 있습니다. 최대 높이까지 채워지면 흡입이 멈춥니다.
- 작동 모드 선택 스위치 (1) 를 "전원 끄기" 기호에 둡니다.
- 용기 (7) 를 비우십시오.
- 습식 흡입 후 곰팡이 발생 방지를 위해: (참조 „습식 필터 청소하기“, 페이지 240)

반자동 필터 청소장치

- 흡입 성능이 떨어지기 전까지 필터 청소장치가 활성화되어 있어야 합니다.
- 필터 청소 시스템의 빈도는 분진 종류와 분량에 따라 좌우됩니다. 정기적으로 사용하면 최대 흡입 성능이 오래 유지됩니다.
- 6-10초 간 진공청소기의 전원을 껐다가 다시 켜십시오. 이러한 과정을 여러 번 반복하십시오. 전원을 껐을 때 공기가 부딪히면서 프리 필터 (22) 가 청소됩니다.
- 필터 청소 후 작업을 위해 다시 진공청소기의 전원을 켜십시오.

보수 정비 및 서비스

보수 정비 및 유지

- ▶ 진공청소기를 유지보수하거나 세척하기 전, 기기를 설정하거나 부속품을 교체하기 전, 그리고 청소기 사용 후 보관할 시에는 소켓에서 플러그를 뽑으십시오. 이는 청소기가 불필요하게 작동되거나 제품이 고장나는 것을 방지합니다.
- ▶ 안전하고 올바른 작업을 위하여 진공청소기와 그 환기구를 항상 깨끗이 유지하십시오.

연결 코드를 교환해야 할 경우 안전을 기하기 위해 Bosch 또는 Bosch 지정 전동공구 서비스 센터에 맡겨야 합니다.

- ▶ 진공청소기 손질 및 청소 시 먼지방지 마스크를 착용하십시오.

가끔씩 젖은 천으로 청소기 케이스를 닦아줍니다.

- ▶ 청소기는 압축 공기로 청소하지 마십시오. 필터나 다른 구성 요소가 손상될 수 있습니다.

제조사 혹은 교육받은 직원을 통해 필터 손상 여부, 청소기 밀폐성 및 제어장치 기능 이상 여부 등 분진 기술적인 검사를 매년 1회 이상 실시해야 합니다.

유해 물질 흡입 후 유지보수 및 청소

- 건강에 유해한 물질에 접촉했을 가능성이 있는 모든 부품은 오염된 것으로 간주하십시오.
- 건강에 유해한 물질이 있는 영역에서 청소기를 가져오기 전에 청소기 외부를 깨끗이 닦고 밀봉 시키십시오.

- 사용자 및 다른 사람에게 위험하지 않은 경우에만 청소기의 청소, 분리 및 유지보수 작업을 진행하십시오. 유지보수 및 청소 작업 시 개인별 안전 장비를 착용하십시오. 환기가 잘 되는 공간에서 작업을 진행하십시오.
- 청소기를 분리하기 전에 먼저 청소기의 외부를 닦으십시오.
- 충분히 세척되지 않은 모든 청소기 부품은 봉투에 밀봉하여 폐기해야 합니다. 이와 유사한 폐기를 처리 시 현지에서 통용되는 규정에도 유의하십시오.
- 작업을 마친 후 유지보수 작업을 진행한 영역을 청소하십시오.

용기 청소하기

가끔씩 시중에 나와 있는 순한 세정제를 이용해 용기 (7) 를 닦아준 후 잘 말려주십시오.

필터 청소하기

먼지통을 주기적으로 비워주고 필터를 청소해야 최적의 흡입 성능이 보장됩니다. 그래도 흡입 성능이 개선되지 않으면 진공청소기를 고객 서비스 센터에 보내야 합니다.

프리 필터 청소하기

- 잠금쇠 (9) 를 열고 청소기 뚜껑 (10) 을 분리하십시오(그림 C 참조).
- 용기 (7) 에서 프리 필터 (22) 의 손잡이 (28) 를 분리하십시오.
- 프리 필터 (22) 를 적합한 쓰레기통 위에서 털어 줍니다.
- 프리 필터 (22) 를 화살표 방향 호스 구멍 (3) 쪽 용기 (7) 에 끼우십시오.
- 청소기 뚜껑 (10) 을 끼운 후 잠금쇠 (9) 를 닫으십시오.

메인 필터 청소하기

- 잠금쇠 (9) 를 열고 청소기 뚜껑 (10) 을 분리하십시오(그림 C 참조).
- 필터 홀더 (29) 를 회전방향  으로 끝까지 돌린 후 메인 필터 (20) 와 함께 필터 홀더를 진공청소기 뚜껑 (10) 에서 분리하십시오.

문제 해결

- ▶ 문제(예: 필터 파손)가 발생한 경우, 즉시 진공청소기의 전원을 꺼야 합니다. 청소기를 다시 가동하기 전에 문제를 해결해야 합니다.

문제	해결 방법
흡입 터빈이 작동하지 않음.	- 전원 케이블, 전원 플러그, 퓨즈 및 소켓을 점검하십시오. 작동 모드 선택 스위치 (1) 가 시작/멈춤 자동 기능에 있음. - 작동 모드 선택 스위치 (1) 를 “진공청소기” 위치에 두거나 소켓 (2) 에 연결된 전동공구를 켜십시오.
흡입 터빈이 용기를 비운 후에 다시 작동하지 않음.	- 진공청소기의 전원을 끄고 5초간 기다렸다가 이후에 다시 켜십시오.
흡입력 약화됨.	- 용기 (7) 를 비우십시오. - 흡입 노즐, 흡입관 (26), 흡입 호스 (15) 또는 메인 필터 (20) 의 장애물을 제거하십시오.

- 메인 필터 (20) 의 다판을 부드러운 솔로 털어주십시오.
또는
손상된 메인 필터 (20) 를 교체하십시오.
- 필터 홀더 (29) 를 메인 필터 (20) 와 함께 필터 바구니 (30) 위쪽으로 끼우고, 필터 홀더 (29) 를 회전방향  으로 끝까지 돌리십시오.
- 청소기 뚜껑 (10) 을 끼운 후 잠금쇠 (9) 를 닫으십시오.

습식 필터 청소하기

습식 흡입 후 곰팡이 발생 방지를 위해:

- 잠금쇠 (9) 를 열고 청소기 뚜껑 (10) 을 분리하십시오(그림 C 참조).
- 진공청소기 뚜껑 (10) 을 잘 말려주십시오.
- 습식 필터 (21) 를 필터 바구니 (30) 에서 빼내십시오.
- 습식 필터 (21) 를 흐르는 물에 행군 후 잘 말리십시오.
- 습식 필터 (21) 를 필터 바구니 (30) 위에 끝까지 끼웁니다.
- 청소기 뚜껑 (10) 을 끼운 후 잠금쇠 (9) 를 닫으십시오.

보관 및 운반(그림 J1J2 참조)

- 전원 케이블을 운반용 손잡이 (12) 에 감으십시오.
- 흡입관 (26) 을 홀더 (14) 에 끼우십시오.
- 흡입 호스 (15) 를 진공청소기 뚜껑 돌레에 놓고 홀더 (11) 에 거십시오.
- 손잡이 (12) 를 잡고 진공청소기를 운반하거나 평평한 바닥에 놓고 케이블 밴드 (4) 를 이용하여 끌고 이동합니다.
- 건조한 공간에 진공청소기를 보관하고 함부로 사용하는 일이 없도록 조치하십시오.
- 가이드 롤러 (6) 를 고정하려면 가이드 롤러 브레이크 (5) 을 아래로 밟으십시오.

문제	해결 방법
	<ul style="list-style-type: none"> - 비닐백 (19) 또는 먼지봉투를 교체하십시오. - 필터 홀더 (29) 를 제대로 끼우십시오. - 진공청소기 뚜껑 (10) 를 제대로 설치하고 뚜껑 (9) 을 닫으십시오. - 프리 필터 (22), 메인 필터 (20) 또는 습식 필터 (21) 를 교체하십시오.
흡입 시 먼지 새어 나옴	<ul style="list-style-type: none"> - 메인 필터 (20) 가 제대로 장착되었는지 점검하십시오. - 메인 필터 (20) 를 교체하십시오.
자동 꺼짐 기능(습식 흡입)이 응답하지 않음.	<ul style="list-style-type: none"> - 전기 전도가 안되는 액체 또는 거품형성 시 자동 꺼짐 기능이 작동하지 않음. - 채워진 상태를 지속적으로 점검하십시오.
반자동 필터 청소장치가 작동하지 않음	<ul style="list-style-type: none"> - 용기 (7) 를 비우십시오.

AS 센터 및 사용 문의

AS 센터에서는 귀하 제품의 수리 및 보수정비, 그리고 부품에 관한 문의를 받고 있습니다. 대체 부품에 관한 분해 조립도 및 정보는 인터넷에서도 찾아볼 수 있습니다 - www.bosch-pt.com
보수 사용 문의 팀에서는 보수의 제품 및 해당 액세서리에 관한 질문에 기꺼이 답변 드릴 것입니다.
문의나 대체 부품 주문 시에는 반드시 제품 네임 플레이트에 있는 10자리의 부품번호를 알려 주십시오.

콜센터
080-955-0909

다른 AS 센터 주소는 아래 사이트에서 확인할 수 있습니다:

www.bosch-pt.com/serviceaddresses

처리

진공청소기와 액세서리 및 포장 등은 친환경적인 방법으로 재활용할 수 있도록 분류하십시오.



진공청소기를 가정용 쓰레기로 처리하지 마십시오!

عربي

إرشادات الأمان الخاصة
بالشافطة

اقرأ جميع إرشادات الأمان والتعليمات. إن ارتكاب الأخطاء عند تطبيق إرشادات الأمان والتعليمات قد يؤدي إلى حدوث صدمات كهربائية، و إلى نشوب المرائق و/أو الإصابة بجروح خطيرة. احتفظ بجميع الملاحظات التحذيرية والتعليمات للمستقبل.

◀ هذه الشافطة غير مناسبة للاستعمال من قِبَل الأطفال والأشخاص الذين يعانون من نقص في القدرات البدنية أو الحسية أو العقلية أو الذين ليست لديهم الدراية والمعرفة. وإلا فقد ينشأ خطر من الاستخدام الخاطئ أو وقوع إصابات.

◀ قم بمراقبة الأطفال. لضمان عدم عبث الأطفال بالشافطة.

◀ احرص على مراعاة كافة لوائح الأمان الخاصة بالمواد المراد شطفها.

◀ لا تقم أبداً بشطف غبار خشب الزان أو خشب البلوط أو غبار الحجارة أو الأسبستوس. حيث تعتبر هذه المواد من مسببات السرطان.

⚠ تحذير لا تستخدم الشافطة إلا عند توافر معلومات كافية عن

طريقة استخدامها والمواد التي يمكن شطفها وعن التخلص من هذه المواد بشكل آمن. اتباع الإرشادات بعناية يحد من وقوع أخطاء تشغيل أو إصابات.

⚠ تحذير الشافطة مناسبة لشطف المواد الجافة، ويمكن، عبر اتخاذ الإجراءات المناسبة، استخدامها أيضاً في شطف السوائل. يزداد خطر التعرض لصدمة كهربائية في حالة تسرب السوائل.

◀ لا تستخدم الشافطة في شطف السوائل القابلة للاشتعال أو الانفجار، مثل البنزين، الزيت، الكحول، المواد المذيبة. لا تقم بشطف غبار ساخن أو مشتعل أو انفجاري. لا تقم بتشغيل الشافطة في الأماكن المعرضة لخطر الانفجار. من الممكن اشتعال أو انفجار الغبار، والأبخرة والسوائل.

⚠ تحذير استخدم المقبس فقط للأغراض المحددة في دليل

التشغيل.

⚠ تحذير

أوقف الشافطة على الفور في حالة خروج رغوة أو ماء، و قم بتفريغ الوعاء. وإلا فقد تتعرض الشافطة للضرر.

◀ انتبه! لا يجوز تخزين الشافطة في الأماكن المغلقة فقط.

◀ انتبه! قم بتنظيف العوامة بشكل منتظم، وتأكد من عدم وجود أضرار بها. وإلا فقد يتأثر الأداء الوظيفي سلباً.

◀ إن لم يكن بالإمكان تجنب تشغيل الشافطة في الأجواء الرطبة، فاستخدم مفتاح الوقاية من التيار المتخلف. يقلل استخدام مفتاح الوقاية من التيار المتخلف من خطر التعرض للصدمة الكهربائية.

◀ احرص قبل كل استخدام على إجراء فحص للشافطة والكابل والقابس. لا تستخدم الشافطة في حالة وجود أضرار بها. لا تفتح الشافطة بنفسك، ولا تقم بإصلاحها إلا لدى فنيين متخصصين مؤهلين، واستخدم قطع الغيار الأصلية فقط. يزداد خطر التعرض للصدمة الكهربائية في حالة وجود أضرار بالشافطة أو الكابل أو القابس.

◀ لا تقم بدس الكابل أو تعرضه للانحصار. لا تسحب الكابل بغرض فصل القابس من المقبس أو تحريك الشافطة. تزيد الكابلات الكهربائية التالفة من خطر التعرض للصدمة الكهربائية.

◀ احرص القابس عن المقبس قبل صيانة الشافطة أو تنظيفها، وقبل تغيير أوضاع ضبط الجهاز أو الأجزاء الملحقة وقبل وضع الشافطة جانباً. تساهم هذه الإجراءات الاحتياطية في منع التشغيل غير المقصود للشافطة.

◀ قم بتوفير تهوية مناسبة في مكان العمل.

◀ احرص على إصلاح الشافطة لدى فنيين متخصصين مؤهلين فقط، واستخدم قطع الغيار الأصلية، حيث يضمن هذا الحفاظ على سلامة الشافطة.

⚠ تحذير

تحتوي الشافطة على غبار يمثل خطورة على الصحة.

احرص على أن تتم عمليات التفريغ والصيانة، بما في ذلك خلع وعاء تجميع الغبار، من قبل عمال متخصصين فقط. يجب استخدام تجهيزات الوقاية المناسبة. لا تقم بتشغيل الشافطة دون نظام الفلاتر الكامل الذي تم تركيبه بعناية. وإلا فسيكون هناك خطر على صحتك.

◀ تأكد قبل التشغيل أن خرطوم الشفط في حالة سليمة. عند القيام بذلك، اترك خرطوم الشفط مركب على الشافطة، حتى لا يخرج الغبار دون قصد. وإلا فقد يتسبب ذلك في استنشاقك للغبار.

◀ لا تستخدم الشافطة كمقعد للجلوس. قد يؤدي ذلك إلى تلف الشافطة.

◀ استخدم كابل الشبكة الكهربائية وخرطوم الشفط بحرص. فقد يتسبب في تعرض الآخرين للخطر.

◀ لا تقم بتنظيف الشافطة باستخدام تيار ماء موجه بشكل مباشر. يزداد خطر التعرض

الرموز ومعناها

الشفط	1
شفط الغبار المتراكم	
مواصفات الحمل الموصل المسموع به للعدة الكهربائية المتصلة (حسب البلد)	Om

وصف المنتج والأداء

انتبه للصور في الجزء الأمامي لتعليمات التشغيل.

الاستعمال المخصص

الشفطة مخصصة لتجميع أنواع الغبار الجافة غير القابلة للاشتعال والسوائل غير القابلة للاشتعال وخليط الماء والهواء وشفطها ونقلها وفصلها. تم اختبار الشفطة فنيًا بصدد الأعباء وهي توافق فئة الغبار L. وهي مناسبة لتلبية المتطلبات العالية في حالة الاستخدام المهني، مثلًا في الأعمال الحرفية والصناعية والورش الفنية.

لا يجوز استخدام الشفطات من فئة الغبار L طبقًا للمواصفة IEC/EN 60335-2-69 إلا في شفط وامتناص للغبار المضرب بالصحة ذات قيمة تعرض حدية < 1 مجم/متر³.

استخدم الشفطة فقط إن كنت على دراية بجميع وظائفها بشكل كامل وقادر على تنفيذ هذه الوظائف دون تقييد أو إن كنت قد استلمت التعليمات الموافقة.

الأجزاء المصورة

تستند أرقام الأجزاء المصورة إلى صور الشفطة على صفحات الرسوم التخطيطية.

- (1) مفتاح اختيار نوع التشغيل
- (2) مقبس العدة الكهربائية
- (3) حاضن الخرطوم (وظيفة الشفط)
- (4) شريط السحب
- (5) مكعب عجلة التوجيه
- (6) عجلة توجيه
- (7) الوعاء
- (8) عجلة
- (9) قفل الجزء العلوي من الشفطة
- (10) الجزء العلوي من الشفطة
- (11) حامل خرطوم الشفط
- (12) مقبض حمل
- (13) حاضن الخرطوم (وظيفة النفخ)
- (14) حامل أنبوب الشفط
- (15) خرطوم الشفط
- (16) مهابئ شفط
- (17) القطعة المنحنية
- (18) فوهة الشقوق
- (19) كيس بلاستيكي/شفطة غبار^(a)
- (20) الفلتر الرئيسي
- (21) فلتر رطب

للصدمات الكهربائية في حالة تسرب الماء إلى الجزء العلوي من الشفطة.

◀ **قم بتوصيل الشفطة بشبكة كهربائية مؤرصة بشكل سليم.** يجب أن يحتوي المقبس الكهربائي وكابل الإطالة على وصلة أرضي سليمة.

◀ **لا تستخدم المقبس الكهربائي بالشفطة عند الشفط الرطب أو في البيئات المبتلة.** فقد تتسبب ملامسة الماء في خطر حدوث قفلة كهربائية أو التعرض لصدمة كهربائية.

الرموز

قد تكون الرموز التالية ذات أهمية من أجل استعمال الشفطة. يرجى حفظ الرموز ومعناها. يساعدك تفسير الرموز بشكل صحيح على استعمال الشفطة بطريقة أفضل وأكثر أمانًا.

الرموز ومعناها

تحذير! اقرأ جميع إرشادات الأمان والتعليمات. ارتكاب الأخطاء عند تطبيق إرشادات الأمان والتعليمات، قد يؤدي إلى حدوث صدمات كهربائية أو إلى نشوب الحرائق و/أو الإصابة بجروح خطيرة.

الشفطة من فئة الغبار L طبقًا للمواصفة IEC/EN 60335-2-69 مخصصة للشفط الجاف للغبار المضرب بالصحة ذي قيمة تعرض حدية < 1 مجم/متر³.



قم بتعليق الشفطة على خطاف مرفاع، على سبيل المثال لغرض النقل. الشفطة غير قابلة للرفع. ينشأ خطر وقوع إصابات أو أضرار.

لا تستخدم الشفطة كمقعد للجلوس أو كسلم أو للوقوف عليها. وإلا فقد تقع الشفطة أو تتعرض للضرر. خطر التعرض للإصابة.



آلية التشغيل والإيقاف
شفط الغبار المتساقط من العدة الكهربائية المشغلة تعمل الشفطة أوتوماتيكيا وتتأخر بقدر بسيط عند الإيقاف

الإيقاف ①

آلية التشغيل/الإيقاف ^(A)		
أقصى قدرة	أدنى قدرة	الجهد الاسمي
		الأور وبي
100 واط	1050 واط	سو 220-240 فلت 1050 واط

(A) مواصفات الحمل الموصّل المسموح به للعدة الكهربائية المتصلة (حسب البلد)

التركيب

◀ **افصل القابس عن المقبس قبل صيانة الشافطة أو تنظيفها، وقبل تغيير أوضاع ضبط الجهاز أو الأجزاء الملحقة وقبل وضع الشافطة جانباً.** تساهم هذه الإجراءات الاحتياطية في منع التشغيل غير المقصود للشافطة.

تركيب توابع الشفط (انظر الصورة A)

خرطوم الشفط (15) مجهز بنظام تثبيت، يمكن عن طريقه توصيل تابع الشفط (مهايئ شفط (16)، القطعة المنحنية (17)).

تركيب الفوهات والأنابيب

- أدخل القطعة المنحنية (17) في خرطوم الشفط (15) إلى أن يثبت الزران الانضغاطيان (27) لخرطوم الشفط بصوت مسموع.
- قم بعدها بتركيب تابع الشفط المرغوب (فوهة الأرضيات، فوهة الشقوق، أنبوب الشفط وما شابه) بشكل محكم على القطعة المنحنية (17).
- لغرض الفك اضغط على الزر الانضغاطي (27) للداخل واخلع الأجزاء التركيبية من بعضها البعض.

تركيب مهايئ الشفط

- أدخل مهايئ الشفط (16) في خرطوم الشفط (15) إلى أن يثبت الزران الانضغاطيان (27) لخرطوم الشفط بصوت مسموع.
- لغرض الفك اضغط على الزر الانضغاطي (27) للداخل واخلع الأجزاء التركيبية من بعضها البعض.

تركيب خرطوم الشفط

وظيفة الشفط (انظر الصورة B1)

- أدخل خرطوم الشفط (15) في حاضن الخرطوم (3) وأدره حتى النهاية في اتجاه الدوران ↻.

ملاحظة: أثناء الشفط ينشأ نتيجة احتكاك الغبار بخرطوم الشفط وتوابع الشافطة شحنة كهروستاتيكية يمكن أن يمس بها المستخدم في شكل تفريغ إلكتروستاتيكي (تبعاً للظروف المحيطة ودرجة حساسية جسم المستخدم). بشكل عام، توصي شركة بوش باستخدام خرطوم شفط المضادة للشحنات الاستاتيكية (التوابع) عند شفط الأتربة الناعمة والغامات الجافة.

وظيفة التنظيف بالنفخ (انظر الصورة B2)

- ◀ **لقد تم تزويد الشافطة بوظيفة التنظيف بالنفخ.** لا تنفخ غاز العادم في الهواء الطلق. استخدم وظيفة التنظيف بالنفخ فقط مع خرطوم نظيف. قد تكون الأغبرة مضرّة بالصحة.

- (22) الفلتر الأولي
 - (23) شفة مطاطية
 - (24) شريط الفرش
 - (25) فوهة الأرضيات
 - (26) ماسورة الشفط
 - (27) زر انضغاطي
 - (28) مقبض الفلتر الأولي
 - (29) حامل الفلتر
 - (30) قلب الفلتر
 - (31) فتحة الشفط
 - (32) مشبك لتثبيت الكيس البلاستيكي
 - (33) فوهة الهواء الزائفة
 - (34) خرطوم النفخ^(a)
- (a) إن هذه التوابع ليست محتواة ضمن إطار التوريد الاعتيادي.

البيانات الفنية

شافطة المواد الجافة/ الرطبة		GAS 12-25 PL
رقم الصنف		3 601 J7C 1..
قدرة الدخل الاسمية	واط	1250
التردد	هرتز	60-50
سعة الوعاء (الإجمالية)	لتر	25
السعة الصافية (السائل)	لتر	15
سعة كيس الغبار	لتر	20
أقصى ضغط تفريغ ^(A)		
- الشافطة	كيلو باسكال	19
- التوربينة	كيلو باسكال	20
أقصى كمية تدفق ^(A)		
- الشافطة	لتر/ث	36
- التوربينة	لتر/ث	65
آلية التشغيل/الإيقاف		●
الوزن ^(B)	كجم	9
فئة الحماية		I/⊕
نوع الحماية		IPX4

(A) يتم القياس في وجود خرطوم الشفط بقطر 35 مم وبطول 3 م

(B) الوزن دون وصلة الكهرباء ودون قابس الكهرباء تسري البيانات على جهد اسمي [U] يبلغ 230 فلت. قد تختلف تلك البيانات حسب اختلاف الجهد والطرازات الخاصة بكل دولة.

قد تختلف القيم حسب المنتج وظروف الاستخدام والبيئة. المزيد من المعلومات على موقع الإنترنت www.bosch-professional.com/wac.

آلية التشغيل/الإيقاف^(A)

الجهد الاسمي	أقصى قدرة	أدنى قدرة
الاتح 220-240 فلت 2050 واط	100 واط	اد

- أدر حامل الفلتر (29) حتى النهاية في اتجاه الدوران  وأخرج حامل الفلتر مع الفلتر الرئيسي (20) من الجزء العلوي للشفاطة (10).
- أدخل الفلتر الرطب (21) بالكامل فوق قلب الفلتر (30).
- قم تركيب الجزء العلوي للشفاطة (10) وتأمين الأقفال (9).

إخراج الفلتر الرطب (انظر الصورة F2)

- افتح الأقفال (9) واخلع الجزء العلوي للشفاطة (10) (انظر الصورة C).
- اخلع الفلتر الرطب (21) من قلب الفلتر (30).
- قم بتركيب حامل الفلتر (29) مع الفلتر الرئيسي (20) فوق قلب الفلتر (30) وأدر حامل الفلتر (29) حتى النهاية في اتجاه الدوران .
- قم تركيب الجزء العلوي للشفاطة (10) وتأمين الأقفال (9).

إدخال/إخراج الكيس البلاستيكي أو شنطة الغبار (الشفط الجاف)

لغرض الشفط الجاف يمكنك تركيب كيس بلاستيكي (19) أو شنطة غبار (توايح) في الحاوية (7). وبذلك يتم تسهيل عملية التخلص من الأوساخ الخشنة.

تركيب الكيس البلاستيكي (انظر الصورة G1-G3)

- افتح الأقفال (9) واخلع الجزء العلوي للشفاطة (10) (انظر الصورة C).
- أخرج الفلتر الأولي (22) بمسكه من المقبض (28) من الوعاء (7).
- ضع الكيس البلاستيكي (19) في الحاوية (7) بينما فتحة الملاء موجهة لأعلى. قم بتثبيت الكيس البلاستيكي أسفل فتحة الشفط (31) بواسطة المشابك (32).



- تأكد أن الكيس البلاستيكي (19) ملتصق تماما بالجدران الداخلية للوعاء (7).
- اطو بقية الكيس البلاستيكي (19) فوق حافة الوعاء (7).
- قم بتركيب الفلتر الأولي (22) مع توجيه السهم في اتجاه حاضن الخرطوم (3) في الوعاء (7).
- قم تركيب الجزء العلوي للشفاطة (10) وتأمين الأقفال (9).

إخراج وغلق الكيس البلاستيكي

- افتح الأقفال (9) واخلع الجزء العلوي للشفاطة (10) (انظر الصورة C).
- أخرج الفلتر الأولي (22) بمسكه من المقبض (28) من الوعاء (7).
- اسحب حافة الكيس البلاستيكي الممتلئ (19) إلى الخلف لتحريره من المشابك (32).
- أخرج الكيس البلاستيكي (19) بحرص دون إتلافه من الحاوية (7).
- احرص في تلك الأثناء على ألا يمتك الكيس البلاستيكي (31) بفتحة الشفط أو بأية أشياء حادة أخرى.

لاستخدام وظيفة التنظيف بالشفط اقتصر على استخدام خرطوم التنظيف بالشفط الموضوع بالصور هنا (34) (توايح) مع الوصلة المناسبة. لا يجوز استخدام خرطوم الشفط المورد في التنظيف بالشفط.

- قم بتشغيل الشفاطة لمدة لا تقل عن 5 ثوان (مفتاح اختيار نوع التشغيل (1) على رمز «الشفط»)، لتنظيف خرطوم الشفط (15) من الغبار المتراكم.

- أدر خرطوم الشفط (15) حتى النهاية في اتجاه الدوران  واسحب من حاضن الخرطوم (3).
- أدخل خرطوم النفخ (34) في حاضن الخرطوم (13) وأدره حتى النهاية في اتجاه الدوران .

تركيب/خلع الفلتر الأولي

يحتفظ الفلتر الأولي (22) بالاتساخات الخشنة وبالتالي يُزيد ذلك من متوسط عمر الفلتر الرئيسي. يجب إخراج الفلتر الأولي من الوعاء عند القيام بتنظيف الفلتر الرئيسي.

- أمسك الفلتر الأولي (22) من المقبض (28) حتى يسهل إخراجها.

إخراج الفلتر الأولي (انظر الصورة D1)

- افتح الأقفال (9) واخلع الجزء العلوي للشفاطة (10) (انظر الصورة C).
- أخرج الفلتر الأولي (22) بمسكه من المقبض (28) من الوعاء (7).

تركيب الفلتر الأولي (انظر الصورة D2)

- قم بتركيب الفلتر الأولي (22) مع توجيه السهم في اتجاه حاضن الخرطوم (3) في الوعاء (7).
- قم تركيب الجزء العلوي للشفاطة (10) وتأمين الأقفال (9).

تركيب/خلع الفلتر الرئيسي

إخراج الفلتر الرئيسي (انظر الصورة E1)

- افتح الأقفال (9) واخلع الجزء العلوي للشفاطة (10) (انظر الصورة C).
- أدر حامل الفلتر (29) حتى النهاية في اتجاه الدوران  وأخرج حامل الفلتر مع الفلتر الرئيسي (20) من الجزء العلوي للشفاطة (10).

تركيب الفلتر الرئيسي (انظر الصورة E2)

- قم بتركيب حامل الفلتر (29) مع الفلتر الرئيسي (20) فوق قلب الفلتر (30) وأدر حامل الفلتر (29) حتى النهاية في اتجاه الدوران .
- قم تركيب الجزء العلوي للشفاطة (10) وتأمين الأقفال (9).

تركيب/خلع الفلتر الرطب

لغرض التخلص بشكل أسهل عند شفط خليط ماء ومواد صلبة، تحتوي الشفاطة على فلتر رطب (21)، الذي يفصل السائل عن المواد الصلبة.

تركيب الفلتر الرطب (انظر الصورة F1)

- افتح الأقفال (9) واخلع الجزء العلوي للشفاطة (10) (انظر الصورة C).

الشفط الجاف

ملحوظة: تأكد من تركيب كل من الفلتر الأولي (22) والفلتر الرئيسي (20) في الشفاطة في حالة الشفط الجاف.

شفط الغبار المتراكم

- 1  - لتشغيل الشفاطة، اضبط مفتاح اختيار نوع التشغيل (1) على رمز «الشفط».
- 0 - لإيقاف الشفاطة، اضبط مفتاح اختيار نوع التشغيل (1) على رمز «الإيقاف».

شفط الغبار المتساقط من العدة الكهربائية المشغلة (انظر الصورة 1)

◀ يجب أن يكون معدل تغيير الهواء كافيًا في الغرفة في حالة رجوع العادم إلى الغرفة. تراعى التعليمات المحلية المعنية.



تم تركيب مقبس وقيابة مؤرض (2) بالشفاطة، يمكنك أن تقوم بتوصيل عدة كهربائية أخرى به. تراعى قدرة التوصيل القصوى المسموحة بالعدة الكهربائية الموصلة.

- قم بتركيب مهائب الشفط (16).
- أدخل مهائب الشفط (16) في فوهة شفط العدة الكهربائية.

ملحوظة: عند العمل باستخدام عدد كهربائية ذات دفق منخفض للهواء في خرطوم الشفط (مثلًا مناشير الأركت والمجالح وخلافه)، يجب أن يتم فتح فوهة الهواء الزائفة (33) لخرطوم الشفط (16). ومن خلال ذلك فقط، يمكن تنظيف الفلتر النصف أوتوماتيكي دون مشاكل.

أدر لهذا الغرض الملقة الموجودة فوق فوهة الهواء الزائفة (33) حتى يتم الوصول إلى أقصى وضع فتح.

- 1  - لغرض تشغيل آلية تشغيل/إيقاف الشفاطة اضبط مفتاح اختيار نوع التشغيل (1) على رمز «آلية التشغيل/الإيقاف».

- لغرض تشغيل الشفاطة، ينبغي تشغيل العدة الكهربائية الموصلة بالمقبس (2). يتم تشغيل الشفاطة الخوائية بشكل آلي.

- قم بإطفاء العدة الكهربائية، لإنهاء عملية شفط الغبار.

تستمر وظيفة التشغيل اللاحق الخاصة بآلية التشغيل والإيقاف لمدة تصل إلى 6 ثوان، لشفط بقايا الغبار من خرطوم الشفط.

- 0 - لإيقاف الشفاطة، اضبط مفتاح اختيار نوع التشغيل (1) على رمز «الإيقاف».

الشفط الرطب

◀ لا تستخدم الشفاطة في شفط السوائل القابلة للاشتعال أو الانفجار، مثل البنزين، الزيت، الكحول، المواد المذيبة. لا تقم بشفط غبار ساخن أو مشتعل أو انفجاري. لا تقم بتشغيل الشفاطة في الأماكن المعرضة لخطر الانفجار. من الممكن أشتعال أو انفجار الغبار، والأبخرة والسوائل.

استبدال/تركيب فلتر الغبار(توابج)

- افتح الأقفال (9) واخلع الجزء العلوي للشفاطة (10) (انظر الصورة C).

- أخرج الفلتر الأولي (22) بمسكه من المقبض (28) من الوعاء (7).

- اسحب كيس الغبار (19) الممتلئ من شفة الوصل نحو الخلف. اغلق فتحة كيس الغبار من خلال قلب الغطاء. أخرج كيس الغبار المغلق من الحاوية (7).

- قم بتركيب كيس الغبار الجديد على شفة وصل الشفاطة. تأكد أن كيس الغبار يرتكز بكامل طوله مع الجدار الداخلي للوعاء (7).

- قم بتركيب الفلتر الأولي (22) مع توجيه السهم في اتجاه حاضن الخرطوم (3) في الوعاء (7).

- قم بتركيب الجزء العلوي للشفاطة (10) وتأمين الأقفال (9).

تركيب الشفة المطاطية (الشفط الرطب) (انظر الصورة H)

ملحوظة: تم التحقق من اشتراطات درجة النفاذ (فئة الغبار L) للشفط الجاف فقط.

- ارفع شريط الفرش (24) باستخدام أداة مناسبة من فوهة الأرضيات (25).

- ضع الشفة المطاطية (23) في فوهة الأرضيات (25).

إرشاد: يجب توجيه الجانب الهيكلي من الشفة المطاطية إلى الخارج.

التشغيل

◀ افضل القابس عن المقبس قبل صيانة الشفاطة أو تنظيفها، وقبل تغيير أوضاع ضبط الجهاز أو الأجزاء الملحقة وقبل وضع الشفاطة جانبًا. تساهم هذه الإجراءات الاحتياطية في منع التشغيل غير المقصود للشفاطة.

احرص عند تشغيل الشفاطة على كبح عجلات التثبيت الموجودة بها حمايتها من التحرك غير المقصود. قم بعمل اختبار وظيفي للعجلات مع الأرضية المعنية قبل التشغيل.

بدء التشغيل

◀ انتبه إلى جهد الشبكة الكهربائية! يجب أن يتطابق جهد منبع التيار مع المعلومات المذكورة على لوحة صنع الشفاطة.

◀ استعلم عن التشريعات/القوانين السارية في بلدك المتعلقة بالتعامل مع الأتربة التي تمثل خطورة على الصحة.

يسمح باستخدام الشفاطة الخوائية لشفط ومص المواد التالية:

- أنواع الغبار ذات قيمة تعرض حدية < 1 مجم/م³ لا يجوز أساسا استخدام الشفاطة في الحجرات المعرضة لخطر الانفجار.

لضمان قدرة شفط مثالية يجب دائما فك خرطوم الشفط (15) بشكل كامل من الجزء العلوي للشفاطة (10).

إذا تطلب الأمر استبدال خط الإمداد، فينبغي أن يتم ذلك من قبل شركة **Bosch** أو من قبل مركز خدمة الزبائن المعتمد لشركة **Bosch** للعدد الكهربائية، لتجنب التعرض للمخاطر.

◀ احرص على ارتداء قناع الحماية من الغبار أثناء إجراء أعمال الصيانة والتنظيف على الشافطة.

احرص على تنظيف جسم الشافطة من وقت إلى آخر باستخدام قطعة فماش مبللة.

◀ لا تقم بتنظيف الشافطة باستخدام الهواء المضغوط. فقد يتعرض الفلتر والأجزاء الأخرى لأضرار.

ينبغي إجراء عملية فحص فنية للغبار من قبل الجهة الصانعة أو من قبل شخص مؤهل مرة واحدة في السنة على الأقل (على سبيل المثال، من حيث وجود أضرار بالفلتر، وإحكام الشافطة ضد التسريب و سلامة عمل تجهيزات التحكم).

التنظيف والصيانة بعد شطف المواد المضرة بالصحة

- اعتبر جميع الأجزاء التي ربما تكون قد لامست المواد المضرة بالصحة ملوثة.
- قم بشطف الاتساخات من السطح الخارجي للشافطة أو مسحها أو قم بتغليف السطح الخارجي قبل إخراجها من نطاق المواد المضرة بالصحة.
- لا تقم بتنظيف الشافطة وتفكيكها وصيانتها إلا إذا كان من الممكن القيام بذلك دون تعريض نفسك أو الآخرين للخطر. قم بارتداء معدات الحماية الشخصية أثناء الصيانة والتنظيف. قم بتنفيذ العمل في غرفة جيدة التهوية.
- قم أولاً بتنظيف الشافطة من الخارج قبل تفكيكها.
- تخلص من جميع أجزاء الشافطة التي لا يمكن تنظيفها بشكل مرض في أكياس غير منفذة. يرجى مراعاة الأحكام السارية بصدد التخلص من هذه النفايات.
- قم بتنظيف منطقة الصيانة بعد الانتهاء من العمل.

تنظيف الوعاء

امسح الوعاء (7) من وقت لآخر من الداخل بواسطة مواد تنظيفية متداولة غير صاقلة ودعه يجف.

تنظيف المرشح

يضمن التفريغ المنتظم لوعاء الغبار وتنظيف الفلتر قدرة شطف مثالية. إن لم يتم التوصل إلى قدرة الشطف بعد ذلك، توجب تسليم الشافطة لمركز خدمة الزبائن.

تنظيف الفلتر الأولي

- افتح الأقفال (9) واخلع الجزء العلوي للشافطة (10) (انظر الصورة C).

- أخرج الفلتر الأولي (22) بمسكه من المقبض (28) من الوعاء (7).

- قم بنفص الفلتر الأولي (22) أعلى وعاء مهملات مناسب.

- قم بتركيب الفلتر الأولي (22) مع توجيه السهم في اتجاه حاضن الخرطوم (3) في الوعاء (7).

- قم تركيب الجزء العلوي للشافطة (10) وتأمين الأقفال (9).

◀ لا يجوز استخدام الشافطة كمضخة ماء. هذه الشافطة مخصصة لشطف خليط من الهواء والماء. **إرشاد:** تأكد من خلع الفلتر الرئيسي من الشافطة في حالة الشطف الرطب (20).

خطوات العمل قبل الشطف الرطب

- افتح الأقفال (9) واخلع الجزء العلوي للشافطة (10) (انظر الصورة C).
- إذا لزم الأمر، قم بخلع الكيس البلاستيكي (19) أو كيس الغبار.
- أدر حامل الفلتر (29) حتى النهاية في اتجاه الدوران ⚙️ وأخرج حامل الفلتر مع الفلتر الرئيسي (20) من الجزء العلوي للشافطة (10).
- أدخل الفلتر الرطب (21) بالكامل فوق قلب الفلتر (30).
- تأكد أن الفلتر الرطب (21) موجود بالكامل فوق قلب الفلتر (30).
- قم تركيب الجزء العلوي للشافطة (10) وتأمين الأقفال (9).
- ضع الشفط المطاطية (23) في فوهة الأرضيات (25).

شفط السوائل

- قم بتشغيل الشافطة (مفتاح اختبار نوع التشغيل (1) على رمز «الشفط»).
- الشافطة مزودة بعوامة. إذا تم الوصول إلى ارتفاع الملء الأقصى، تتوقف عملية الشفط.
- اضبط مفتاح اختيار نوع التشغيل (1) على الرمز «إطفاء».
- قم بتفريغ الوعاء (7).
- لتجنب حدوث تعفن بعد عمليات الشفط الرطب: (انظر «تنظيف الفلتر الرطب»، الصفحة 248)

وظيفة تنظيف الفلتر نصف الأوتوماتيكية

- على أقصى تقدير عندما لا تصعب قدرة الشفط كافية، يجب تفعيل وظيفة تنظيف الفلتر.
- يرتبط تكرار عملية تنظيف الفلتر بنوع وكمية الغبار. يتم المحافظة على كمية الاستخراج القصوى لفترة أطول عند تطبيقها بشكل منتظم.
- أوقف الشافطة لمدة 6-10 ثواني ثم قم بتشغيلها مرة أخرى. كرر هذا عدة مرات متتالية.
- يتم تنظيف الفلتر الأولي (22) بواسطة دفع الهواء عند الإطفاء.
- للعمل بعد تنظيف الفلتر، أعد تشغيل الشافطة.

الصيانة والخدمة

الصيانة والتنظيف

- ◀ أفضل القابس عن المقبس قبل صيانة الشافطة أو تنظيفها، وقبل تغيير أوضاع ضبط الجهاز أو الأجزاء الملحقة وقبل وضع الشافطة جانباً. تساهم هذه الإجراءات الاحتياطية في منع التشغيل غير المقصود للشافطة.
- ◀ حافظ على نظافة الشافطة وشفوق التهوية للعمل بشكل جيد وآمن.

- اخلع الفلتر الرطب (21) من قلب الفلتر (30).
- قم بغسل الفلتر الرطب (21) جيدا بماء جار، ثم اتركه يجف.
- أدخل الفلتر الرطب (21) بالكامل فوق قلب الفلتر (30).
- قم تركيب الجزء العلوي للشافطة (10) وتأمين الأقفال (9).

التخزين والنقل (انظر الصورة J1-J2)

- قم بلف كابيل الكهرياء حول مقبض المسك (12).
- قم بتركيب أنبوب الشفط (26) في الماسكات (14).
- أدخل خرطوم الشفط (15) على الجزء العلوي من الشافطة في الحامل (11).
- احمل الشافطة من مقبض الحمل (12) أو اسمب الشافطة على الأرضيات المسطحة بمساعدة شريط السحب (4) الموجود خلفك.
- أوقف الشافطة في مكان جاف و قم بتأمينها ضد الاستخدام غير المسموح به.
- لتثبيت بكرات التوجيه (6)، اضغط على مكعب بكرة التوجيه (5).

تنظيف الفلتر الرئيسي

- افتح الأقفال (9) واخلع الجزء العلوي للشافطة (10) (انظر الصورة C).
- أدر حامل الفلتر (29) حتى النهاية في اتجاه الدوران  وأخرج حامل الفلتر مع الفلتر الرئيسي (20) من الجزء العلوي للشافطة (10).
- قم بتنظيف شرائح الفلتر الرئيسي (20) باستخدام فرشاة ناعمة.

- استبدل الفلتر إن كان به تلف (20).
- قم بتركيب حامل الفلتر (29) مع الفلتر الرئيسي (20) فوق قلب الفلتر (30) وأدر حامل الفلتر (29) حتى النهاية في اتجاه الدوران .
- قم تركيب الجزء العلوي للشافطة (10) وتأمين الأقفال (9).

تنظيف الفلتر الرطب

- لتجنب حدوث تعفن بعد عمليات الشفط الرطب:
- افتح الأقفال (9) واخلع الجزء العلوي للشافطة (10) (انظر الصورة C).
- اترك الجزء العلوي من الشافطة (10) ليحجف.

إزالة الاختلالات

- ◀ في حالة حدوث خلل (مثل انقطاع المرشح) يجب إيقاف الشافطة على الفور. يجب إزالة الخلل قبل مواصلة التشغيل.

المشكلة	العلاج
توربين الشفط لا يعمل.	- افحص كابل الكهرياء والقابس الكهربائي والمصهر والمقبس. يكون مفتاح اختيار نوع التشغيل (1) على وضع «آلية التشغيل/الإيقاف».
لا تقم بإعادة تشغيل توربينة الشفط بعد إفراغ الوعاء.	- اضبط مفتاح اختيار نوع التشغيل (1) على رمز «الشفط» أو قم بتشغيل العدة الكهربائية (2) المتصلة بالمقبس.
انخفاض قوة الشفط.	- أوقف الشافطة وانتظر لمدة 5 ثوان، ثم أعد تشغيلها مرة أخرى.
	- قم بتفريغ الوعاء (7).
	- قم بإزالة الانسدادات من فوهة الشفط أو أنبوب الشفط (26) أو خرطوم الشفط (15) أو الفلتر الرئيسي (20).
	- قم بتغيير الكيس البلاستيكي (19) أو كيس الغبار.
	- تثبيت حامل الفلتر (29) بشكل صحيح.
	- قم بتركيب الجزء العلوي من الشافطة (10) بشكل صحيح و قم بتأمين الأقفال (9).
	- تغيير الفلتر الأولي (22)، الفلتر الرئيسي (20) أو الفلتر الرطب (21).
خروج الغبار أثناء الشفط	- تأكد من التركيب الصحيح للفلتر (20).
	- تغيير الفلتر الرئيسي (20).
آلية الإيقاف الأوتوماتيكية لا تستجيب (الشفط الرطب).	في حالة عدم وجود سوائل أو رغاوي موصلة للكهرياء، لا تعمل آلية الإيقاف الأوتوماتيكية.
	- تحكم باستمرار في مستوى الملء.
وظيفة تنظيف الفلتر نصف الأوتوماتيكية لا تعمل	- قم بتفريغ الوعاء (7).

الرسوم الممددة والمعلومات عن قطع الغيار بموقع: www.bosch-pt.com
يسر فريق استشارات الاستخدام لدى شركة بوش أن

خدمة العملاء واستشارات الاستخدام

يجيب مركز خدمة الزبائن على أسئلتكم بصدق تصليح وصيانة المنتج وأيضاً بما يخص قطع الغيار. ستجد

يقدم لك العون إذا كان لديك أية استفسارات بخصوص منتجاتنا وملحقاتها التكميلية. يلزم ذكر رقم الصنف ذو الخانات العشر وفقا للوحة صنع المنتج عند إرسال أية استفسارات أو طلبيات قطع غيار.

المغرب

Robert Bosch Morocco SARL
53، شارع الملازم محمد محروود
20300 الدار البيضاء
الهاتف: +212 5 29 31 43 27
البريد الإلكتروني: sav.outillage@ma.bosch.com

تجد عناوين أخرى للخدمات تحت:
www.bosch-pt.com/serviceaddresses

التخلص من العدة الكهربائية

يجب التخلص من الشافطة الخوائية والتوابع والتغليف بطريقة محافظة على البيئة عن طريق تسليمها لمراكز النفايات القابلة لإعادة التصنيع. لا ترم الشافطة في النفايات المنزلية!



فارسی

راهنمایهای ایمنی برای جاروبرقی



همه دستورات ایمنی و راهنماییها را بخوانید. اشتباهات ناشی از عدم رعایت این دستورات ایمنی ممکن است باعث برقرفتگی، سوختگی و یا سایر جراحات های شدید شود.

همه هشدارهای ایمنی و راهنماییها را برای آینده خوب نگهداری کنید.

این مکنده (جاروبرقی) برای استفاده توسط کودکان و سایر افراد دارای کاستیهای روحی و جسمی یا بدون تجربه یا آشنایی مناسب نیست. در غیر اینصورت خطر کاربرد اشتباه و جراحت وجود دارد.

مواظب کودکان باشید.

اینگونه اطمینان حاصل می کنید که کودکان با جاروبرقی بازی نمی کنند.

تمام مقررات ایمنی مربوط به موادی که قرار است جاروبرقی شوند را رعایت کنید.

از مکش گرد و غبار چوب درخت بلوط و راش، گرد و غبار سنگ و آزبست، خودداری کنید. این مواد سرطانزا هستند.

هشدار تنها وقتی جاروبرقی را بکار برید که اطلاعات کافی در

مورد نحوه کاربری آن، مواد مورد مکش و دفع مطمئن آنها را دریافت کردهاید. بکارگیری دقیق راهنمایها، استفاده اشتباه و بروز جراحات را کاهش می دهد.

هشدار این جاروبرقی برای مکش مواد خشک و در صورت

تدبیرات متناسب جهت مکش مایعات نیز مناسب است. نفوذ مایعات خطر برق گرفتگی را افزایش می دهد.

از مکش مایعات دارای قابلیت اشتعال یا انفجار مانند بنزین، روغن، الکل و مواد حلال خودداری کنید. از مکش گرد و غبارهای دارای قابلیت اشتعال یا انفجار خودداری کنید. از به کارگیری مکنده در فضاهای دارای خطر انفجار خودداری کنید. گرد و غبارها، بخارها و مایعات می توانند آتش گرفته و یا منفجر شوند.

هشدار از پرریز تنها برای موارد تعیین شده در دفترچه راهنما

استفاده کنید.

هشدار

به محض خارج شدن کف یا آب از جاروبرقی، آن را سریع خاموش کنید و محفظه را تخلیه کنید. جاروبرقی ممکن است در غیر اینصورت آسیب ببیند.

توجه! جاروبرقی را بایستی تنها در فضاهای داخلی نگهداری کرد.

توجه! شناور را مرتب تمیز کنید و آن را از نظر آسیبیدگی کنترل کنید. در غیر اینصورت کارایی دستگاه دچار اختلال می گردد.

در صورت لزوم کار با جاروبرقی در محیط و اماکن مرطوب، باید از یک کلید حفاظتی جریان خطا و نشستی زمین (کلید قطع کننده اتصال با زمین) استفاده کنید. استفاده از کلید حفاظتی جریان خطا و نشستی زمین خطر برق گرفتگی را کاهش می دهد.

قبل از هر بار استفاده، جاروبرقی، کابل و دوشاخه را کنترل کنید. در صورت تشخیص هر گونه آسیب دیدگی، از جاروبرقی استفاده نکنید. جاروبرقی را سر خود باز نکنید و برای تعمیر دستگاه فقط به متخصصین حرفه ای رجوع و از وسایل یدکی اصل استفاده کنید. کابل، دوشاخه و کلید آسیب دیده، خطر برق گرفتگی را افزایش می دهند.

کابل را لگدمال یا له نکنید. جهت درآوردن دوشاخه از پرریز یا حرکت دادن جاروبرقی از کشیدن کابل خودداری کنید. کابل های آسیب دیده، خطر برق گرفتگی را افزایش میدهند.

قبل از تمیز کردن، انجام تنظیمات، تعویض متعلقات یا کنار گذاشتن جاروبرقی، دوشاخا را از پرریز بکشید. رعایت این اقدامات پیشگیری ایمنی از راه افتادن ناخواسته جاروبرقی جلوگیری می کند.

مراقب باشید که محل کار شما از تهویه کافی برخوردار باشد.

برای تعمیر دستگاه فقط به متخصصین حرفه ای رجوع و از وسایل یدکی اصل استفاده کنید. اینگونه ایمنی جاروبرقی تضمین می شود.

هشدار

مکنده حاوی گرد و غبار مضر برای سلامتی می باشد.

عملیات سرویس و تخلیه و نیز دفع محفظه جمعآوری گرد و غبار، فقط توسط متخصصین حرفه ای انجام شود. تجهیزات ایمنی مناسب الزامیست. مکنده را بدون سیستم فیلتر نصب شده کامل و دقیق بکار نبرید. در غیر اینصورت به سلامتی خود صدمه می زنید.

قبل از راهاندازی، از بینقصی شلنگ مکش اطمینان حاصل کنید. در این حالت، شلنگ مکش را روی جاروبرقی نصب شده بگذارید تا ناخواسته هیچ گرد و غباری خارج نشود. در غیر اینصورت ممکن است، گرد و غبار تنفس کنید.

روی جاروبرقی ننشینید. این باعث آسیب دیدگی جاروبرقی می شود.

در نحوه کاربری کابل برق و شلنگ مکش دقت کنید. امکان به خطر انداختن اشخاص دیگر وجود دارد.

علایم و مفهوم آنها

0 خاموش کردن

مکش	1
مکش گرد و غبارهای جمع شده	
مشخصات مربوط به توان اتصال مجاز ابزار برقی متصل شده (برحسب کشور)	Om

توضیحات محصول و کارکرد

به تصاویر مربوط در ابتدای بخش دفترچه راهنما توجه کنید.

موارد استفاده از دستگاه

این دستگاه برای جمع آوری، مکش، هدایت و جدا سازی گرد و غبار خشک و غیر قابل اشتعال، مایعات غیر قابل اشتعال و مخلوط آب و هوا مناسب است. این جاروبرقی از نظر فنی نسبت به گرد و غبار کنترل شده است و مطابق با کلاس L می باشد. همچنین برای انتظارات بالا هنگام استفاده کاری برای مثال صنعتی، کارگاهی و کار فنی مناسب می باشد.

جاروبرقی کلاس گرد و غبار L مطابق با IEC/EN 60335-2-69 را باید فقط برای جمع آوری و مکش گرد و غبارهای مضر برای سلامتی با آستانه انفجار $< 1 \text{ mg/m}^3$ به کار برد. تنها وقتی از جاروبرقی استفاده کنید که با تمام کاراییهای آن آشنا هستید و می توانید بدون محدودیتی آن را بکار گیرید و با راهنماییهای مربوطه را دریافت کرده اید.

اجزاء دستگاه

شماره اجزایی که در تصویر مشاهده می شود، مربوط به شرح مکنده می باشد که تصویر آن در این دفترچه راهنما آمده است.

- (1) کلید انتخاب انواع عملکرد
- (2) پرز برق برای ابزار برقی
- (3) محل اتصال شیلنگ (عملکرد مکش)
- (4) نوار کشش
- (5) ترمز چرخ های ابزار
- (6) چرخ ابزار
- (7) محافظه
- (8) چرخ
- (9) قفل قسمت بالای مکنده گرد و غبار (جاروبرقی)
- (10) قسمت بالای جاروبرقی
- (11) گیره شیلنگ مکش
- (12) دسته حمل و نقل
- (13) محل اتصال شیلنگ (عملکرد دمش)
- (14) گیره لوله های مکش
- (15) شیلنگ مکش
- (16) آداپتور مکش
- (17) نازل سرک

◀ **جاروبرقی را با فشار مستقیم آب تمیز نکنید.** نفوذ آب به قسمت بالای جاروبرقی خطر برق گرفتگی را افزایش می دهد.

◀ **دستگاه مکش را به یک منبع جریان برق که مطابق مقررات، ارت دار شده باشد، متصل کنید.** پرز و کابل رابط باید دارای هادی حفاظتی فعال باشند.

◀ **از پرز جاروبرقی در مکش تر یا محیط مرطوب استفاده نکنید.** تماس با آب خطر اتصال کوتاه یا برق گرفتگی را دارد.

علایم

علایم زیر ممکن است برای استفاده از جاروبرقی شما حائز اهمیت باشند. لطفاً این علایم و معانی آنها را به خاطر بسپارید. تعریف درست این علایم به شما جهت استفاده بهتر و ایمن تر از جاروبرقی کمک می کند.

علایم و مفهوم آنها

هشدار! تمامی نکات ایمنی و دستورالعمل ها را بخوانید. عدم رعایت نکات ایمنی و دستور العمل ها ممکن است باعث برق گرفتگی، سوختگی و/یا جراحات شدید شود.

جاروبرقی کلاس گرد و غبار L مطابق با IEC/EN 60335-2-69 جهت **مکش خشک گرد و غبارهای مضر برای سلامتی با آستانه انفجار $< 1 \text{ mg/m}^3$**



جاروبرقی را، برای مثال جهت حمل و نقل، به قلاب جرثقیل آویزان نکنید. جاروبرقی قابل حمل یا جرثقیل نیست. خطر جراحت و آسیب دیدگی وجود دارد.

از جاروبرقی به عنوان صدلی، نردبان یا پله استفاده نکنید. جاروبرقی ممکن است واژگون شود و آسیب ببیند. خطر جراحت وجود دارد.



شروع/توقف اتوماتیک مکش گرد و غبارهای انباشته شده ناشی از ابزارهای برقی در حال کار جاروبرقی بطور اتوماتیک روشن و با تأخیر زمانی دوباره خاموش می شود

شروع/توقف اتوماتیک ^(A)		
ولتاژ نامی	حداکثر توان	حداقل توان
220-240 V	2050 W	100 W
220-240 V	1050 W	100 W

(A) مشخصات مربوط به توان اتصال مجاز ابزار برقی متصل شده (برحسب کشور)

نصب

قبل از تمیز کردن، انجام تنظیمات، تعویض متعلقات یا کنار گذاشتن جاروبرقی، دوشاخه را از پریز بکشید. رعایت این اقدامات پیشگیری ایمنی از راه افتادن ناخواسته جاروبرقی جلوگیری می کند.

نصب متعلقات مکش (رجوع شود به تصویر A)

شلنگ مکنده (15) مجهز به سیستم قرارگیری کلیک می باشد، که می تواند به متعلقات مکش (آداپتور مکنده (16)، نازل سرکج (17)) متصل شود.

نصب نازلها و لولهها

- سپس نازل سرکج (17) را روی شلنگ مکش (15) قرار دهید تا دکمه های فشاری (27) شلنگ مکش به طور محسوس جا بیافتند.
- سپس متعلقات مکش دلفواه (مانند نازل کف، نازل دوکی، لوله مکش و غیره) را محکم روی نازل سرکج (17) قرار دهید.
- برای برداشتن، هر دو دکمه فشاری (27) را با داخل فشار دهید و اجزاء را از هم باز کنید.

نحوه مونتاژ آداپتور (زانوئی) دستگاه مکش

- سپس آداپتور مکش (16) را روی شلنگ مکش (15) قرار دهید تا دکمه های فشاری (27) شلنگ مکش به طور محسوس جا بیافتند.
- برای برداشتن، هر دو دکمه فشاری (27) را با داخل فشار دهید و اجزاء را از هم باز کنید.

نصب لوله ی مکنده

عملکرد مکش (رجوع کنید به تصویر B1)

- شلنگ مکش (15) را روی نگهدارنده فیلتر (3) قرار دهید و آن را تا انتها در جهت چرخش  بچرخانید.
- نکته:** هنگام کار، به دلیل مالش گرد و غبار در شلنگ مکش و متعلقات، بار الکترومغناطیسی ایجاد می شود که ممکن است کاربرد به شکل تخلیه بار الکتریکی حس کند (بر حسب شرایط محیطی و حس کاربر).
- به طور کلی شرکت Bosch استفاده از یک شلنگ مکش ضد استاتیکی (متعلقات) را جهت مکش ریزگرد و مواد خشک توصیه میکند.

- (18) نازل دوکی
- (19) کیسه پلاستیکی/کیسه گرد و غبار^(a)
- (20) فیلتر اصلی
- (21) فیلتر تر
- (22) فیلتر اولیه
- (23) لبه لاستیکی
- (24) برس های خطی
- (25) نازل کف
- (26) لوله مکش
- (27) دکمه فشاری
- (28) دسته فیلتر اولیه
- (29) نگه دارنده فیلتر
- (30) سبد فیلتر
- (31) ورودی مکنده
- (32) گیره های اتصال کیسه پلاستیکی
- (33) سوراخ هواگیری
- (34) شیلنگ دمش^(a)

(a) این قسمت از متعلقات، بطور معمول همراه دستگاه ارائه نمی شود.

مشخصات فنی

جارو برقی تر/خشک		GAS 12-25 PL	
شماره فنی	3 601 J7C 1..		
توان ورودی نامی	1250 W		
فرکانس	50-60 Hz		
حجم محفظه (ناخالص)	25 l		
حجم خالص (مایع)	15 l		
حجم کیسه گرد و غبار	20 l		
حداکثر فشار خلاء ^(A)			
- جاروبرقی	19 kPa		
- توربین	20 kPa		
حداکثر میزان جریان ^(A)			
- جاروبرقی	36 l/s		
- توربین	65 l/s		
شروع/توقف اتوماتیک	●		
وزن ^(B)	9 kg		
کلاس ایمنی	I/⊕		
نوع حفاظت	IPX4		

(A) اندازهگیری شده با یک شلنگ مکش دارای قطر 35 میلیمتر و طول 3 متر

(B) وزن بدون کابل اتصال برق و بدون دوشاخه برق مقادیر برای ولتاژ نامی [U] 230 ولت میباشد. برای ولتاژهای مختلف و تولیدات مخصوص کشورها، ممکن است این مقادیر متفاوت باشند.

مقادیر ممکن است بسته به محصول متفاوت باشند و بستگی به شرایط استفاده و محیطی دارند. اطلاعات بیشتر را در سایت www.bosch-professional.com/wac مشاهده نمایید.

قراردادن/برداشتن فیلتر مرطوب

هنگام مکش مخلوط های آب و مواد سفت، جهت دفع آسان تر از فیلتر مرطوب (21) استفاده کنید که آب مواد سفت را جدا می کند.

قراردادن فیلتر مرطوب (رجوع کنید به تصویر F1)

- درپها (9) را باز کنید و قسمت بالایی مکنده (10) را بردارید (رجوع کنید به تصویر C).
- نگهدارنده فیلتر (29) را تا انتها در جهت چرخش  بچرخانید و نگهدارنده فیلتر را همراه با فیلتر اصلی (20) از قسمت بالایی جاروبرقی (10) بیرون بکشید.
- فیلتر مرطوب (21) را کاملاً روی سبد فیلتر (30) بکشید.
- قسمت بالایی مکنده (10) را قرار دهید و درپها (9) را ببندید.

برداشتن فیلتر مرطوب (رجوع کنید به تصویر F2)

- درپها (9) را باز کنید و قسمت بالایی مکنده (10) را بردارید (رجوع کنید به تصویر C).
- فیلتر مرطوب (21) را از سبد فیلتر (30) بیرون بکشید.
- نگهدارنده فیلتر (29) را همراه با فیلتر اصلی (20) روی سبد فیلتر (30) قرار دهید و نگهدارنده فیلتر (29) را تا انتها در جهت چرخش  بچرخانید.
- قسمت بالایی مکنده (10) را قرار دهید و درپها (9) را ببندید.

قرار دادن/برداشتن کیسه ی پلاستیکی یا کیسه ی گرد و غبار (مکش خشک)



جهت مکش خشک می توانید یک کیسه پلاستیکی (19) یا یک کیسه ی گرد غبار (متعلقات) را در محفظه (7) قرار دهید. اینگونه دفع آلودگیهای درشت آسان میشود.

قرار دادن کیسه پلاستیکی (رجوع کنید به تصاویر G1 - G3)

- درپها (9) را باز کنید و قسمت بالایی مکنده (10) را بردارید (رجوع کنید به تصویر C).
- فیلتر اولیه (22) را از دسته (28) بگیرید و آن را از محفظه (7) خارج کنید.
- کیسه ی پلاستیکی (19) را از طرف سوراخ ورودی به بالا در محفظه (7) قرار دهید. کیسه ی پلاستیکی واقع در ورودی مکش (31) را به کمک گیره ها (32) سفت کنید.
- مطمئن شوید که کیسه پلاستیکی (19) کاملاً بر دیوارهای داخلی محفظه (7) واقع شود.
- بقیه کیسه پلاستیکی (19) را روی دیواره محفظه (7) بکشید.
- فیلتر اولیه (22) را با توجه به فلش، به سمت محل اتصال شیلنگ (3)، در محفظه (7) وارد کنید.
- قسمت بالایی مکنده (10) را قرار دهید و درپها (9) را ببندید.

عملکرد دمش (رجوع کنید به تصویر B2)

مکنده دارای عملکرد دمش است. هوای خروجی را در فضای باز ندمید. عملکرد دمش را تنها با یک شلنگ تمیز بکار برید. گرد و غبار می توانند برای سلامتی مضر باشند.

- برای عملکرد دمیدن، فقط شیلنگ دمش (34) نشان داده شده در تصویر (متعلقات) را به همراه اتصال مناسب نصب کنید. استفاده از شیلنگ مکش ارسالی برای عملکرد دمش مجاز نیست.
- جاروبرقی را حداقل به مدت 5 s روشن کنید (کلید انتخاب انواع عملکرد (1) را روی علامت "مکش") قرار دهید تا شیلنگ مکش (15) را از گرد و غبارهای باقی مانده پاک کنید.
- شیلنگ مکش (15) را تا انتها در جهت چرخش  بچرخانید و آن را از محل اتصال شیلنگ (3) بیرون بکشید.
- شیلنگ دمش (34) را در محل اتصال شیلنگ (13) وارد کنید و آن را تا انتها در جهت چرخش  بچرخانید.

قراردادن/برداشتن فیلتر اولیه

فیلتر اولیه (22) آلودگی های درشت را مهار می کند و به این ترتیب عمر فیلتر اصلی را افزایش می دهد. زمانی که می خواهید فیلتر اصلی را تمیز کنید، باید فیلتر اولیه را از محفظه بیرون بیاورید. فیلتر اولیه (22) را از دسته (28) بگیرید تا برداشتن آن به آسانی انجام شود.

برداشتن فیلتر اولیه (رجوع کنید به تصویر D1)

- درپها (9) را باز کنید و قسمت بالایی مکنده (10) را بردارید (رجوع کنید به تصویر C).
- فیلتر اولیه (22) را از دسته (28) بگیرید و آن را از محفظه (7) خارج کنید.

قرار دادن فیلتر اولیه (رجوع کنید به تصویر D2)

- فیلتر اولیه (22) را با توجه به فلش، به سمت محل اتصال شیلنگ (3)، در محفظه (7) وارد کنید.
- قسمت بالایی مکنده (10) را قرار دهید و درپها (9) را ببندید.

قراردادن/برداشتن فیلتر اصلی

برداشتن فیلتر اصلی (رجوع کنید به تصویر E1)

- درپها (9) را باز کنید و قسمت بالایی مکنده (10) را بردارید (رجوع کنید به تصویر C).
- نگهدارنده فیلتر (29) را تا انتها در جهت چرخش  بچرخانید و نگهدارنده فیلتر را همراه با فیلتر اصلی (20) از قسمت بالایی مکنده (10) بیرون بکشید.
- قراردادن فیلتر اصلی (رجوع کنید به تصویر E2)
- نگهدارنده فیلتر (29) را همراه با فیلتر اصلی (20) روی سبد فیلتر (30) قرار دهید و نگهدارنده فیلتر (29) را تا انتها در جهت چرخش  بچرخانید.
- قسمت بالایی مکنده (10) را قرار دهید و درپها (9) را ببندید.

برداشتن کیسه ی پلاستیکی و بستن

- درپها (9) را باز کنید و قسمت بالایی مکنده (10) را بردارید (رجوع کنید به تصویر C).
- فیلتر اولیه (22) را از دسته (28) بگیرید و آن را از محفظه (7) خارج کنید.
- دیواره ی کیسه ی پلاستیکی پر (19) را از گیره ها (32) به عقب بکشید.
- کیسه پلاستیکی (19) را با احتیاط از مکنده (7) بردارید، بدون اینکه به آن آسیبی برسد.
- در این حین دقت کنید که کیسه ی پلاستیکی به سوراخ مکش (31) یا سایر اشیاء مالیده نشود.

تعویض/نصب کیسه گرد و غبار (متعلقات)

- درپها (9) را باز کنید و قسمت بالایی مکنده (10) را بردارید (رجوع کنید به تصویر C).
- فیلتر اولیه (22) را از دسته (28) بگیرید و آن را از محفظه (7) خارج کنید.
- کیسه گرد و غبار پُر (19) را از فلائز اتصال بردارید.
- درپه ی کیسه زباله را با هم آوردن درب آن ببندید. کیسه گرد و غبار بسته را از محفظه (7) بردارید.

- یک کیسه گرد و غبار نو را روی فلائز اتصال مکنده قرار دهید. مطمئن شوید که کیسه گرد و غبار به طور کامل از طرف طول روی دیواره داخلی مکنده (7) قرار گرفته باشد.

- فیلتر اولیه (22) را با توجه به فلش، به سمت محل اتصال شیلنگ (3)، در محفظه (7) وارد کنید.

- قسمت بالایی مکنده (10) را قرار دهید و درپها (9) را ببندید.

قرار دادن لبه لاستیکی (مکش ثر) (رجوع کنید به تصویر H)

نکته: شرایط مربوط به درجه ورودی (کلاس گرد و غبار L) برای مکش خشک در نظر گرفته شده است. نوارهای برس (24) را با یک ابزار متناسب از نازل کف (25) بلند کنید.

- لبههای لاستیکی (23) را در نازل کف (25) قرار دهید.

نکته: طرف پرداختشده لبههای لاستیکی بایستی به طرف بیرون باشند.

طرز کار با دستگاه

◀ **قبل از تمیز کردن، انجام تنظیمات، تعویض متعلقات یا کنار گذاشتن جاروبرقی، دوشاخا را از پریز بکشید.** رعایت این اقدامات پیشگیری ایمنی از راه افتادن ناخواسته جاروبرقی جلوگیری می کند.

هنگام کار با جاروبرقی، دقت کنید که چرخ های آن قفل شده باشند تا از حرکت ناخواسته جاروبرقی جلوگیری شود. قبل از استفاده، عملکرد چرخ ها را روی سطح مربوطه بررسی کنید.

راه اندازی و نحوه کاربرد دستگاه

◀ **به ولتاژ برق شبکه توجه کنید!** ولتاژ منبع جریان برق باید با مقادیر موجود بر روی برچسب جارو برقی مطابقت داشته باشد.

◀ **در مورد نحوه ی برخورد با گرد و غبار های مضر برای سلامتی از قوانین و مقررات معتبر مربوط به کشور خود کسب اطلاع کنید.**

از جاروبرقی می توان برای جارو کردن و مکش مواد زیر استفاده نمود:

- گرد و غبارهای با مقدار مرزی انفجار $1 \text{ mg/m}^3 <$ از جاروبرقی کلا در مکانهای دارای خطر انفجار استفاده نکنید.

جهت تضمین کارایی بهینه، بایستی شلنگ مکش (15) را همیشه کاملاً دور قسمت بالایی مکنده (10) کلاف کنید.

مکش خشک

نکته: مطمئن شوید که هنگام مکش خشک، هم فیلتر اولیه (22) و هم فیلتر اصلی (20) درون جاروبرقی قرار گرفته باشند.

مکش گرد و غبارهای باقی مانده

- جهت روشن کردن جاروبرقی، کلید انتخاب نوع عملکرد (1) را روی علامت "مکش" قرار دهید.

- جهت خاموش کردن جاروبرقی، کلید انتخاب نوع عملکرد (1) را روی علامت "خاموش کردن" قرار دهید.

مکش گرد و غبارهای ناشی از ابزارهای برقی در حال کار (رجوع کنید به تصویر I)

◀ **چنانچه خروجی هوا در اتاق کاهش یابد، باید جریان تهویه کافی هوا در اتاق برقرار باشد. به قوانین کشور خود توجه نمایید.**



جاروبرقی به یک پریز ارت دار (2) مجهز است. شما می توانید آنجا یک ابزار برقی خارجی متصل نمایید. به حداکثر ظرفیت اتصال مجاز ابزار برقی متصل شده، توجه نمایید.

- آداپتور مکش (16) را نصب کنید.

- آداپتور مکش (16) را در لوله اتصال به دستگاه مکش ابزار برقی قرار دهید.

نکته: هنگام کار با ابزارهای برقی، که فشار هوای ورودی شان در شیلنگ مکش کم است (مثلاً اره های عمود پُر، ساب زن و غیره)، باید سوراخ هواگیری (33) آداپتور مکش (16) باز شود. تنها در این صورت تمیز کننده نیمه خودکار فیلتر بدون هیچ مشکلی کار می کند.

بدین منظور، رینگ بالای سوراخ هواگیری (33) را بچرخانید تا حداکثر قطر سوراخ ایجاد گردد.

- جهت راه اندازی شروع/توقف اتوماتیک جاروبرقی، کلید انتخاب انواع عملکرد (1) را روی علامت "شروع/توقف اتوماتیک" قرار دهید.

تمیزکاری نیمه اتوماتیک فیلتر

- حداکثر وقتی توان مکش دیگر کافی نبود، باید عملکرد تمیزکاری فیلتر فعال شود.
- تعداد دفعات تمیزکاری فیلتر به نوع و مقدار گرد و غبار بستگی دارد. تمیزکاری منظم، حداکثر توان دستگاه را برای مدت طولانی تری حفظ می کند.
- جاروبرقی را برای 10-6 ثانیه خاموش و بعد دوباره روشن کنید. این کار را چند بار پشت سر هم تکرار کنید.
- فیلتر اولیه (22) هنگام خاموش شدن دستگاه با پمپاژ هوا تمیز می شود.
- برای کار کردن با جاروبرقی، پس از تمیزکاری فیلتر، آن را روشن کنید.

مراقبت و سرویس

مراقبت، تعمیر و تمیز کردن دستگاه

- ◀ قبل از تمیز کردن، انجام تنظیمات، تعویض متعلقات یا کنار گذاشتن جاروبرقی، دوشاخا را از پریز بکشید. رعایت این اقدامات پیشگیری ایمنی از راه افتادن ناخواسته جاروبرقی جلوگیری می کند.

◀ جاروبرقی و دریچه ی تهویه را برای کارایی خوب و امن تمیز نگهدارید.

- در صورت نیاز به یک کابل پدکی برای اتصال به شبکه برق، بایستی به شرکت Bosch و یا به نمایندگی مجاز Bosch (خدمات پس از فروش) برای ابزار آلات برقی مراجعه کنید تا از بروز خطرات ایمنی جلوگیری بعمل آید.

◀ هنگام تمیز کردن و سرویس مکنده از یک ماسک تنفسی استفاده کنید.

- بدنه جاروبرقی را گاه به گاه با یک دستمال مرطوب تمیز کنید.

◀ جاروبرقی را با هوای فشرده تمیز نکنید.

- ممکن است به فیلتر یا سایر قطعات آسیب برسد. حداقل سالی یک بار، بازرسی فنی مربوط به گرد و غبار جاروبرقی باید توسط سازنده یا یک فرد آموزش دیده انجام شود (برای مثال فیلتر را از نظر آسیب دیدگی، مکنده را از نظر نشستی و تجهیزات کنترل را برای عملکرد مناسب بررسی کنید).

نظافت و سرویس و نگهداری پس از مکش موادی که برای سلامتی مضر هستند

- تمام قسمت هایی را که ممکن است با مواد خطرناک تماس داشته باشند را آلوده در نظر بگیرید.
- قبل از اینکه جاروبرقی را از منطقه خطر خارج کنید، قسمت بیرونی جاروبرقی را جارو بکشید، پاک کنید یا محکم کنید.
- جاروبرقی را فقط در صورتیکه خطری برای شما و سایر افراد نداشته باشد، تمیز، باز و نگهداری و سرویس کنید. هنگام سرویس و نگهداری از تجهیزات ایمنی شخصی استفاده کنید. کار را در اتاقی با تهویه مناسب انجام دهید.
- قبل از باز کردن جاروبرقی، ابتدا قسمت بیرونی آن را تمیز کنید.

- برای راه اندازی جاروبرقی، ابزار برقی متصل شده به پریز (2) را روشن کنید. جاروبرقی بطور خودکار روشن می شود.
- ابزار برقی را خاموش کنید تا بتوان مکش را متوقف کرد.
- تداوم عملکرد شروع/توقف اتوماتیک تا 6 ثانیه ادامه دارد تا باقی گرد و غبار را از شیلنگ مکش بیرون بکشد.
- جهت خاموش کردن جاروبرقی، کلید انتخاب انواع عملکرد (1) را روی علامت "خاموش کردن" قرار دهید.

مکش مرطوب

- ◀ از مکش مایعات دارای قابلیت اشتعال یا انفجار مانند بنزین، روغن، الکل و مواد حلال خودداری کنید. از مکش گرد و غبارهای دارای قابلیت اشتعال یا انفجار خودداری کنید. از به کارگیری مکنده در فضاهای دارای خطر انفجار خودداری کنید. گرد و غبارها، بخارها و مایعات می توانند آتش گرفته و یا منفجر شوند.

- ◀ از مکنده به عنوان پمپ آب استفاده نکنید. مکنده برای مکش هوا و مخلوط آب در نظر گرفته شده است.

- نکته: مطمئن شوید که هنگام مکش تر، فیلتر اصلی (20) از مکنده برداشته شده است.

مراحل کاری قبل از مکش تر

- درپها (9) را باز کنید و قسمت بالایی مکنده (10) را بردارید (رجوع کنید به تصویر C).
- در صورت لزوم، کیسه پلاستیکی (19) یا کیسه گرد و غبار را بردارید.
- نگهدارنده فیلتر (29) را تا انتها در جهت چرخش بچرخانید و نگهدارنده فیلتر را همراه با فیلتر اصلی (20) از قسمت بالایی مکنده (10) بیرون بکشید.
- فیلتر مرطوب (21) را کاملاً روی سبد فیلتر (30) قرار دهید.
- اطمینان حاصل کنید که فیلتر مرطوب (21)، به طور کامل روی سبد فیلتر (30) قرار بگیرد.
- قسمت بالایی مکنده (10) را قرار دهید و درپها (9) را ببندید.
- لبه لاستیکی (23) را در نازل کف (25) قرار دهید.

مکش مایعات

- جاروبرقی را روشن کنید (کلید انتخاب انواع عملکرد (1) را روی علامت "مکش" قرار دهید).
- جاروبرقی به یک شناور مجهز است. در صورت پر شدن به میزان حداکثر، جاروبرقی متوقف می شود.
- کلید انتخاب انواع عملکرد (1) را روی علامت "خاموش کردن" قرار دهید.
- محفظه (7) را تخلیه کنید.
- برای جلوگیری از تشکیل قارچ پس از مکش تر: (رجوع کنید به "تمیزکردن فیلتر مرطوب"، صفحه 256)

- هر قسمت از جاروبرقی را که نمی توان به طور مطلوب تمیز کرد را در کیسه های غیرقابل نفوذ دور بریزید. مقررات معتبر مربوطه را برای دفع این گونه زباله ها رعایت کنید.
- محدوده سرویس و نگهداری را پس از اتمام کار، تمیز کنید.

تمیز کردن محفظه گرد و غبار

محفظه (7) را هر چند وقت یکبار با مواد شوینده غیر ساینده موجود در بازار تمیز کنید و بگذارید خشک شود.

نحوه تمیز کردن فیلتر

تخلیه منظم محفظه گرد و غبار و تمیز کردن فیلتر، توان مکش بهینه را تضمین می کند. چنانچه پس از آن قدرت مکش حاصل نشد، جاروبرقی را به خدمات پس از فروش بسپارید.

تمیز کردن فیلتر اولیه

- دررپا (9) را باز کنید و قسمت بالایی مکنده (10) را بردارید (رجوع کنید به تصویر C).
- فیلتر اولیه (22) را از دسته (28) بگیرید و آن را از محفظه (7) خارج کنید.
- فیلتر اولیه (22) را روی لپهی یک سطل زبالهی مناسب بتکانید.

- فیلتر اولیه (22) را با توجه به فلش، به سمت محل اتصال شیلنگ (3)، در محفظه (7) وارد کنید.

- قسمت بالایی مکنده (10) را قرار دهید و دررپا (9) را ببندید.

تمیز کردن فیلتر اصلی

- دررپا (9) را باز کنید و قسمت بالایی مکنده (10) را بردارید (رجوع کنید به تصویر C).

- نگهدارنده فیلتر (29) را تا انتها در جهت چرخش بچرخانید و نگهدارنده فیلتر را همراه با فیلتر اصلی (20) از قسمت بالایی جاروبرقی (10) بیرون بکشید.

- پرههای فیلتر اصلی (20) را با یک برس نرم تمیز کنید.

رفع ایرادها

◀ در صورت بروز اختلال (مانند شکستگی فیلتر) بایستی جاروبرقی را فوراً خاموش کرد. قبل از راه اندازی مجدد بایستی رفع اشکال شود.

یا
فیلتر اصلی آسپیدیده (20) را تعویض کنید.
- نگهدارنده فیلتر (29) را همراه با فیلتر اصلی (20) را روی سبد فیلتر (30) برانید و نگهدارنده فیلتر (29) را تا انتها در جهت چرخش بچرخانید.
- قسمت بالایی مکنده (10) را قرار دهید و دررپا (9) را ببندید.

تمیز کردن فیلتر مرطوب

پس از مکش تر جهت جلوگیری از تشکیل قارچ:

- دررپا (9) را باز کنید و قسمت بالایی مکنده (10) را بردارید (رجوع کنید به تصویر C).
- بگذارید قسمت بالایی مکنده (10) خوب خشک شود.
- فیلتر مرطوب (21) را از سبد فیلتر (30) بیرون بکشید.
- فیلتر مرطوب (21) را زیر آب شیر بشویید و بگذارید خوب خشک شود.
- فیلتر مرطوب (21) را کاملاً روی سبد فیلتر (30) بکشید.
- قسمت بالایی مکنده (10) را قرار دهید و دررپا (9) را ببندید.

نگهداری و حمل و نقل (رجوع کنید به تصویر J1J2)

- کابل برق را دور قسمت دسته (12) کلاف کنید.
- لوله های مکش (26) را در نگهدارنده ها (14) قرار دهید.
- شلنگ مکش (15) را دور قسمت بالایی مکنده در نگهدارنده (11) قرار دهید.
- مکنده را تنها از دسته (12) حمل کنید یا آن را روی سطوح صاف بوسیله تسمه کشش (4) بکشید.
- جاروبرقی را در یک اتاق خشک بگذارید و آن را در برابر کاربری غیر مجاز محافظت کنید.
- جهت تثبیت کردن فرمان (6) ترمز فرمان (5) را به پایین بکشید.

راه حل

ایراد

توربین مکش کار نمی کند.	- کابل برق، دوشاخه، فیوز و پریز را بررسی کنید.
	کلید انتخاب انواع عملکرد (1)، روی "شروع/توقف اتوماتیک" قرار دارد.
	- کلید انتخاب انواع عملکرد (1) را روی علامت "مکش" قرار دهید یا ابزار برقی متصل شده به پریز (2) را روشن کنید.
پس از تخلیه محفظه، توربین مکش دیگر کار نمی کند.	- جاروبرقی را خاموش کنید و 5 ثانیه منتظر بمانید، سپس دوباره آن را روشن کنید.
توان مکش کاهش یافته است.	- محفظه (7) را تخلیه کنید.
	- گرفتگی نازل مکش، لوله مکش (26)، شیلنگ مکش (15) یا فیلتر اصلی (20) را برطرف کنید.
	- کیسه پلاستیکی (19) یا کیسه گرد و غبار را تعویض کنید.
	- نگهدارنده فیلتر (29) را درست جا ببندازید.

ایراد	راه حل
	- قسمت بالایی جاروبرقی (10) را درست قرار داده و چفت ها (9) را ببندید.
	- فیلتر اولیه (22)، فیلتر اصلی (20) یا فیلتر مرطوب (21) را عوض کنید.
	- خروج گرد و غبار هنگام مکش - نصب صحیح فیلتر اصلی (20) را بررسی کنید.
	- فیلتر اصلی (20) را عوض کنید.
	- قطع اتوماتیک (مکش تر) فعال - قطع اتوماتیک در مایعات نارسانا یا هنگام تشکیل کف، کار نمی کند.
	- وضعیت پُر بودن را پیوسته کنترل کنید.
	- تمیز کننده نیمه خودکار فیلتر کار - محفظه (7) را تخلیه کنید.
	- تمیز کننده نمی کند

خدمات و مشاوره با مشتریان

دفتر خدمات پس از فروش به سئوالات شما در باره تعمیرات، سرویس و همچنین قطعات یدکی و متعلقات پاسخ خواهد داد. تصاویر و اطلاعات در باره قطعات یدکی و متعلقات را میتوانید در سایت نامبرده زیر جستجو نمایید: www.bosch-pt.com
تیم مشاوره Bosch شما را در مورد سؤالهائتان نسبت به محصولات و متعلقات ما حمایت می کند. برای هرگونه سؤال و یا سفارش ابزار یدکی و متعلقات، حتماً شماره فنی ده رقمی کالا را مطابق برچسب روی ابزار برقی اطلاع دهید.

ایران

روبرت بوش ایران - شرکت بوش تجارت پارس
میدان ونک، خیابان شهید خدای، خیابان آفتاب
ساختمان مادیران، شماره 3، طبقه سوم.
تهران 1994834571
تلفن: +9821 42039000

سایر اطلاعات مربوط به خدمات را اینجا می
یابید:

www.bosch-pt.com/serviceaddresses

از رده خارج کردن دستگاه

جارو برقی، متعلقات و بسته بندی آن، باید طبق مقررات حفظ محیط زیست از رده خارج و بازیافت شوند.

مکنده را داخل زباله دان خانگی
نیاندازید!





2 608 000 699



1 619 PB4 337



1 600 A02 EM2



1 619 PB3 255



2 608 000 585

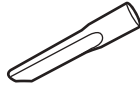

2 607 000 165



2 607 000 166



2 607 000 170

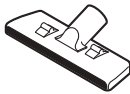

1 609 201 230



1 609 201 229



1 609 390 481



2 608 000 573

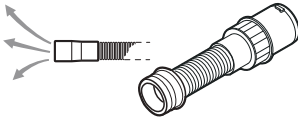

1 607 000 EC3

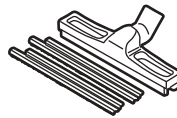

1 609 390 478

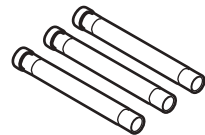

2 608 000 575

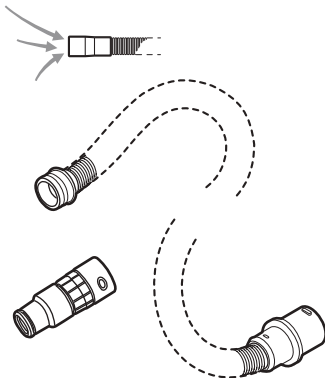

5 m



35 mm



–

2 608 000 565

5 m

35 mm

•

2 608 000 566

5 m

22 mm

–

2 608 000 567

5 m



22 mm

•

2 608 000 568

de	EU-Konformitätserklärung Nass-/Trockensauger	Sachnummer	Wir erklären in alleiniger Verantwortung, dass die genannten Produkte allen einschlägigen Bestimmungen der nachfolgend aufgeführten Richtlinien und Verordnungen entsprechen und mit folgenden Normen übereinstimmen. Technische Unterlagen bei: *
en	EU Declaration of Conformity Wet/dry dust extractor	Article number	We declare under our sole responsibility that the stated products comply with all applicable provisions of the directives and regulations listed below and are in conformity with the following standards. Technical file at: *
fr	Déclaration de conformité UE Aspirateur eau et poussière	N° d'article	Nous déclarons sous notre propre responsabilité que les produits décrits sont en conformité avec les directives, règlements normatifs et normes énumérés ci-dessous. Dossier technique auprès de: *
es	Declaración de conformidad UE Aspiradora en húmedo y seco	Nº de artículo	Declaramos bajo nuestra exclusiva responsabilidad, que los productos nombrados cumplen con todas las disposiciones correspondientes de las Directivas y los Reglamentos mencionados a continuación y están en conformidad con las siguientes normas. Documentos técnicos de: *
pt	Declaração de Conformidade UE Aspirador universal	N.º do produto	Declaramos sob nossa exclusiva responsabilidade que os produtos mencionados cumprem todas as disposições e os regulamentos indicados e estão em conformidade com as seguintes normas. Documentação técnica pertencente à: *
it	Dichiarazione di conformità UE Aspiratore a umido / a secco	Codice prodotto	Dichiariamo sotto la nostra piena responsabilità che i prodotti indicati sono conformi a tutte le disposizioni pertinenti delle Direttive e dei Regolamenti elencati di seguito, nonché alle seguenti Normative. Documentazione Tecnica presso: *
nl	EU-conformiteitsverklaring Alleszuiger	Productnummer	Wij verklaren op eigen verantwoordelijkheid dat de genoemde producten voldoen aan alle desbetreffende bepalingen van de hierna genoemde richtlijnen en verordeningen en overeenstemmen met de volgende normen. Technisch dossier bij: *
da	EU-overensstemmelseserklæring Våd-/tørsuger	Typenummer	Vi erklærer som eneansvarlige, at det beskrevne produkt er i overensstemmelse med alle gældende bestemmelser i følgende direktiver og forordninger og opfylder følgende standarder. Tekniske bilag ved: *
sv	EU-konformitetsförklaring Våt-/törssug	Produktnummer	Vi förklarar under eget ansvar att de nämnda produkterna uppfyller kraven i alla gällande bestämmelser i de nedan angivna direktiven och förordningarna och att de stämmer överens med följande normer. Teknisk dokumentation: *
no	EU-samsvarserklæring Vår-/tørssuger	Produktnummer	Vi erklærer under eneansvar at de nevnte produktene er i overensstemmelse med alle relevante bestemmelser i direktivene og forordningene nedenfor og med følgende standarder. Teknisk dokumentasjon hos: *
fi	EU-vaatimustenmukaisuusvakuutus Märkäkuivaimuri	Tuotenumero	Vakuutamme täten, että mainitut tuotteet vastaavat kaikkia seuraavien direktiivien ja asetusten asiaankuuluvia vaatimuksia ja ovat seuraavien standardien vaatimusten mukaisia. Tekniset asiakirjat saatavana: *
el	Δήλωση πιστότητας ΕΕ Απορροφητήρας υγρής/ στεγνής αναρρόφησης	Αριθμός ευρετηρίου	Δηλώνουμε με αποκλειστική μας ευθύνη, ότι τα αναφερόμενα προϊόντα αντιστοιχούν σε όλες τις σχετικές διατάξεις των πιο κάτω αναφερόμενων οδηγιών και κανονισμών και ταυτίζονται με τα ακόλουθα πρότυπα. Τεχνικά έγγραφα στη: *
tr	AB Uygunluk beyanı Islak/kuru elektrikli süpürge	Ürün kodu	Tek sorumlu olarak, tanımlanan ürünün aşağıdaki yönetmelik ve direktiflerin geçerli bütün hükümlerine ve aşağıdaki standartlara uygun olduğunu beyan ederiz. Teknik belgelerin bulunduğu yer: *

pl	Deklaracja zgodności UE Odkurzacz do pracy na sucho i mokro	Numer katalogowy	Oświadczamy z pełną odpowiedzialnością, że niniejsze produkty odpowiadają wszystkim wymaganiom poniżej wyszczególnionych dyrektyw i rozporządzeń, oraz że są zgodne z następującymi normami. Dokumentacja techniczna: *
cs	EU prohlášení o shodě Vysavač pro mokré a suché sání	Objednací číslo	Prohlašujeme na výhradní zodpovědnost, že uvedený výrobek splňuje všechna příslušná ustanovení níže uvedených směrnic a nařízení a je v souladu následujícími normami: Technické podklady u: *
sk	EÚ vyhlásenie o zhode Vysávač na vysávanie namokro/ nasucho	Vecné číslo	Vyhlasujeme na výhradnú zodpovednosť, že uvedený výrobok spĺňa všetky príslušné ustanovenia nižšie uvedených smerníc a nariadení a je v súlade s nasledujúcimi normami: Technické podklady má spoločnosť: *
hu	EU konformitási nyilatkozat Nedves / száraz elszívó berendezés	Cikkszám	Egyedüli felelősséggel kijelentjük, hogy a megnevezett termékek megfelelnek az alábbiakban felsorolásra kerülő irányelvek és rendeletek valamennyi idevágó előírásainak és megfelelnek a következő szabványoknak. Műszaki dokumentumok megőrzési pontja: *
ru	Заявление о соответствии ЕС Влагодосос/ пылесос	Товарный №	Мы заявляем под нашу единоличную ответственность, что названные продукты соответствуют всем действующим предписаниям нижеуказанных директив и распоряжений, а также нижеуказанных норм. Техническая документация хранится у: *
uk	Заява про відповідність ЄС Вологовідсмоктувач/пилосмок	Товарний номер	Мизаявляємо під нашу одноособову відповідальність, що названі вироби відповідають усім чинним положенням нищеозначених директив і розпоряджень, а також нищеозначеним нормам. Технічна документація зберігається у: *
kk	ЕО сәйкестік мағлұмдамасы Ылғалды/құрғақ шаңсорғыш	Өнім нөмірі	Өз жауапкершілікпен біз аталған өнімдер төменде жазылған директикалар мен жарлықтардың тиісті қағидаларына сәйкестігін және төмендегі нормаларға сай екенін білдіреміз. Техникалық құжаттар: *
ro	Declarație de conformitate UE Aspirator universal	Număr de identificare	Declarăm pe proprie răspundere că produsele menționate corespund tuturor dispozițiilor relevante ale directivelor și reglementărilor enumerate în cele ce urmează și sunt în conformitate cu următoarele standarde. Documentație tehnică la: *
bg	ЕС декларация за съответствие Прахосмукачка за мокро/сухо засмукване	Каталожен номер	С пълна отговорност ние декларираме, че посочените продукти отговарят на всички валидни изисквания на директивите и разпоредбите по-долу и съответства на следните стандарти. Техническа документация при: *
mk	EU-Изјава за сообразност Всисувач за мокро/суво всисување	Број на дел/артикл	Со целосна одговорност изјавуваме, дека опишаните производи се во согласност со сите релевантни одредби на следните регулативи и прописи и се во согласност со следните норми. Техничка документација кај: *
sq	Deklarata EU e konformitetit Thithës me ujë/i thatë	Kodi i artikullit	Ne deklarojmë nën përgjegjësinë tonë të vetme se produktet e deklaruarat përmbushin të gjitha dispozitat e zbatueshme të direktivave dhe rregulloreve të renditura më poshtë dhe janë në përputhje me standardet e mëposhtme. Dokumentacioni teknik gjendet në: *
sr	EU-izjava o usaglašenosti Mokri/suvi usisivač	Broj predmeta	Na sopstvenu odgovornost izjavljujemo, da navedeni proizvodi odgovaraju svim dotičnim odredbama naknadno navedenih smernica u uredba i da su u skladu sa sledećim standardima. Tehnička dokumentacija kod: *
sl	Izjava o skladnosti EU		Izjavljamo pod izključno odgovornostjo, da je omenjen izdelek v skladu z vsemi relevantnimi določili direktiv in uredb ter ustreza naslednjim

Mokri/suhi sesalnik	Številka artikla	standardom. Tehnična dokumentacija pri: *	
hr EU izjava o skladnosti	Usisavač za mokro/suho usisavanje	Kataloški br.	Pod punom odgovornošću izjavljujemo da navedeni proizvodi odgovaraju svim relevantnim odredbama direktiva i propisima navedenima u nastavku i da su skladni sa sljedećim normama. Tehnička dokumentacija se može dobiti kod: *
et EL-vastavusdeklaratsioon	Märg-/kuivtolmuimeja	Tootenumber	Kinnitame ainuvastutajatena, et nimetatud tooted vastavad järgnevalt loetletud direktiivide ja määruste kõikidele asjaomastele nõuetele ja on kooskõlas järgmiste normidega. Tehnilised dokumendid saadaval: *
lv Deklarācija par atbilstību ES standartiem	Vakuumsūcējs mitrai un sausai uzsūkšanai	Izstrādājuma numurs	Mēs ar pilnu atbildību paziņojam, ka šeit aplūkoti izstrādājumi atbilst visiem tālāk minētajās direktīvās un rīkojumos ietvertajām saistošajām nostādnēm, kā arī sekojošiem standartiem. Tehniskā dokumentācija no: *
lt ES atitikties deklaracija	Skysčių ir sausų dulkių siurblys	Gaminio numeris	Atsakingai pareiškiame, kad išvardyti gaminiai atitinka visus privalomus žemiau nurodytų direktyvų ir reglamentų reikalavimus ir šiuos standartus. Techninė dokumentacija saugoma: *
GAS 12-25 PL	3 601 J7C 100 3 601 J7C 130	2006/42/EC 2014/30/EU 2011/65/EU	EN 60335-1:2012+A11:2014+ A13:2017+A1:2019+A2:2019+ A14:2019+A15:2021 EN 60335-2-69:2012 EN IEC 55014-1:2021 EN IEC 55014-2:2021 EN IEC 61000-3-2:2019+A1:2021 EN 61000-3-3:2013+A1:2019+A2:2021 EN IEC 63000:2018
		 BOSCH	* Robert Bosch Power Tools GmbH (PT/ECS) 70538 Stuttgart GERMANY
		Thomas Donato Chairman of the Management Board	Helmut Heinzelmann Head of Product Certification
			
		Robert Bosch Power Tools GmbH, 70538 Stuttgart, GERMANY Stuttgart, 06.09.2024	